

**SAMSUNG**

# ERABILTZAILEAREN ESKULIBURUA

SM-S921B/DS  
SM-S926B/DS  
SM-S928B/DS

**Euskaltelek itzultako eta  
ekoiztutako eskuliburua**



Basque. 2024/01. 1.0 berrik.

[www.samsung.com](http://www.samsung.com)

# Edukia

## Hasteko

5	Gailuaren diseinua eta funtzioak
13	Bateria kargatzea
18	NanoSIM txartela eta eSIM
20	Gailua piztea eta itzaltzea
21	Hasierako konfigurazioa
22	Samsung account
23	Aurreko gailutik datuak transferitzea (Smart Switch)
25	Pantailari buruzko informazioa
33	Jakinarazpen-panela
35	Pantaila-argazkiak eta pantaila-grabazioa
37	Testua idaztea
39	Testua eraztea

## Aplikazio eta funtzioak

40	Aplikazioak instalatzea edo desinstalatzea
41	S Pen (Galaxy S24 Ultra)
55	Telefonoa
59	Kontaktuak
61	Mezuak
62	Kamera
81	Galeria
86	EA eremua
92	Bixby
94	Bixby Vision

95	Multiwindow (Hainbat aplikazio batera erabiltzea)
98	Samsungen Internet
99	Samsung Wallet
103	Samsung Health
104	Samsung Oharrak
109	Samsung Members
110	Samsung Kids
111	Samsung Global Goals
111	Samsung TV Plus
111	Samsungen bilatzailea
111	Samsung Shop
112	Galaxy Shop
112	Galaxy Wearable
112	PENUP (Galaxy S24 Ultra)
113	Egutegia
114	Reminder (egiteko dauden zereginen jakinarazpenak jasotzea)
115	Ahots-grabagailua
117	Nire fitxategiak (fitxategiak ikustea eta kudeatzea)
117	Erlojua
117	Kalkulagailua
118	Gaming Hub
119	Game Booster (Jokoaren ingurunea konfiguratzea)
120	SmartThings
121	Edukiak partekatzea
122	Musika partekatzea

- 124 Smart View (telebista-pantaila batean erakustea)
- 125 Windowseko lotura (Gailua ordenagailu batera konektatuta erabiltzea)
- 126 Samsung DeX
- 131 Googleren aplikazioak

## Ezarpenak

- 132 Sarrera
- 132 Samsung account
- 132 Konexioak
  - 134 Wifia
  - 135 Bluetootha
  - 137 NFC bidezko ordainketak eta contactless ordainketak
  - 138 Datuak aurreztea
  - 138 Aplikazioetarako onartzen diren sareak
  - 139 Konexio partekatua
  - 139 Konexio-ezarpen gehiago
- 141 Gailu konektatuak
- 142 Moduak eta errutinak
  - 142 Moduak erabiltzea
  - 143 Errutinak erabiltzea
- 143 Soinuak eta bibrazioa
  - 144 Soinuaren efektuak eta kalitatea
  - 145 Aplikazioaren soinu independentea
- 145 Jakinarazpenak
- 146 Pantaila
  - 147 Mugimenduen arintasuna
  - 148 Pantaila-modua aldatzea edo bistaratze-kolorea doitzea
- 149 Bateria
- 149 Pantaila-atzealdea eta estiloa

- 149 Gaiak
- 150 Pantaila nagusia
- 150 Blokeo-pantaila eta AOD
  - 151 Desblokeoa luzatzea
  - 151 Always On Display (pantaila itzalita dagoela informazioa erakustea)
- 152 Segurtasuna eta pribatutasuna
  - 153 Aurpegia ezagutzea
  - 155 Hatz-aztarnak ezagutzea
  - 157 Karpeta segurua
  - 160 Wifi Segurua
  - 161 Samsung Pass
- 164 Kokapena
- 164 Segurtasuna eta larrialdia
- 165 Kontuak eta babeskopiak
  - 165 Samsung Cloud
- 166 Google
- 166 Eginbide aurreratuak
  - 168 Adimen aurreratuak
  - 168 Mugimenduak eta keinuak
  - 169 Bideodeien efektuak
  - 170 Mezularitza duala
- 171 Osasun digitala eta guraso-kontrola
- 171 Gailuaren mantentze-lanak
- 172 Aplikazioak
- 173 Kudeaketa orokorra
- 174 Irisgarritasuna
- 175 Softwarea eguneratzea
- 175 Telefonoari buruz

## Erabilera-abisuak

- 176 Gailua erabiltzean kontuan hartu beharreko neurriak
- 179 Paketearen edukiari eta osagarriei buruzko oharra
- 180 Urarekiko eta hautsarekiko erresistentzia mantentzea
- 181 Gailua gehiegi berotu daitekeen egoerak, eta irtenbideak

## Eranskina

- 185 Irisgarritasuna
- 200 Arazoak konpontzea
- 205 Bateria ateratzea

# Hasteko

## Telefonoaren diseinua eta funtzioak

### ► Galaxy S24 Ultra:

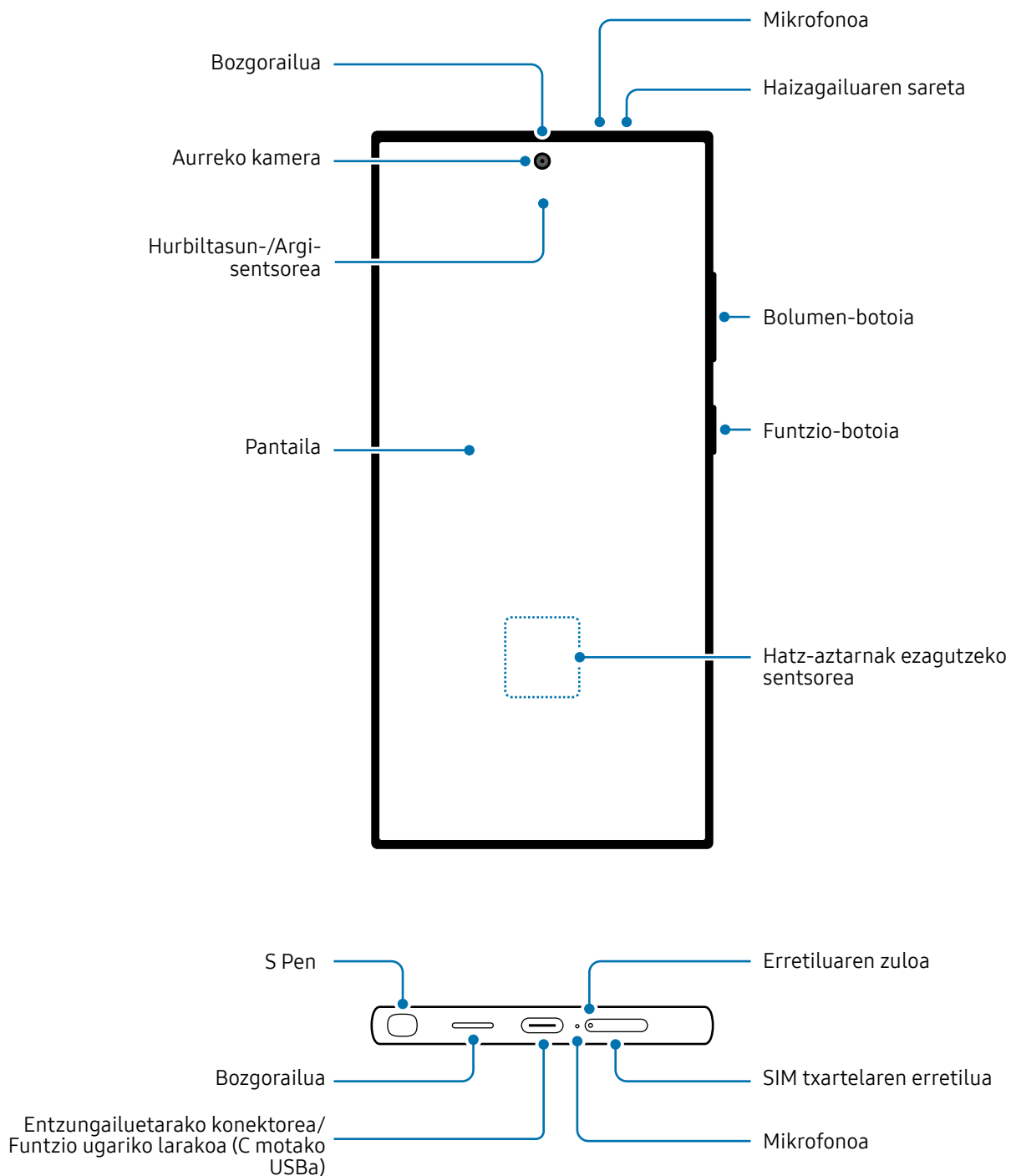

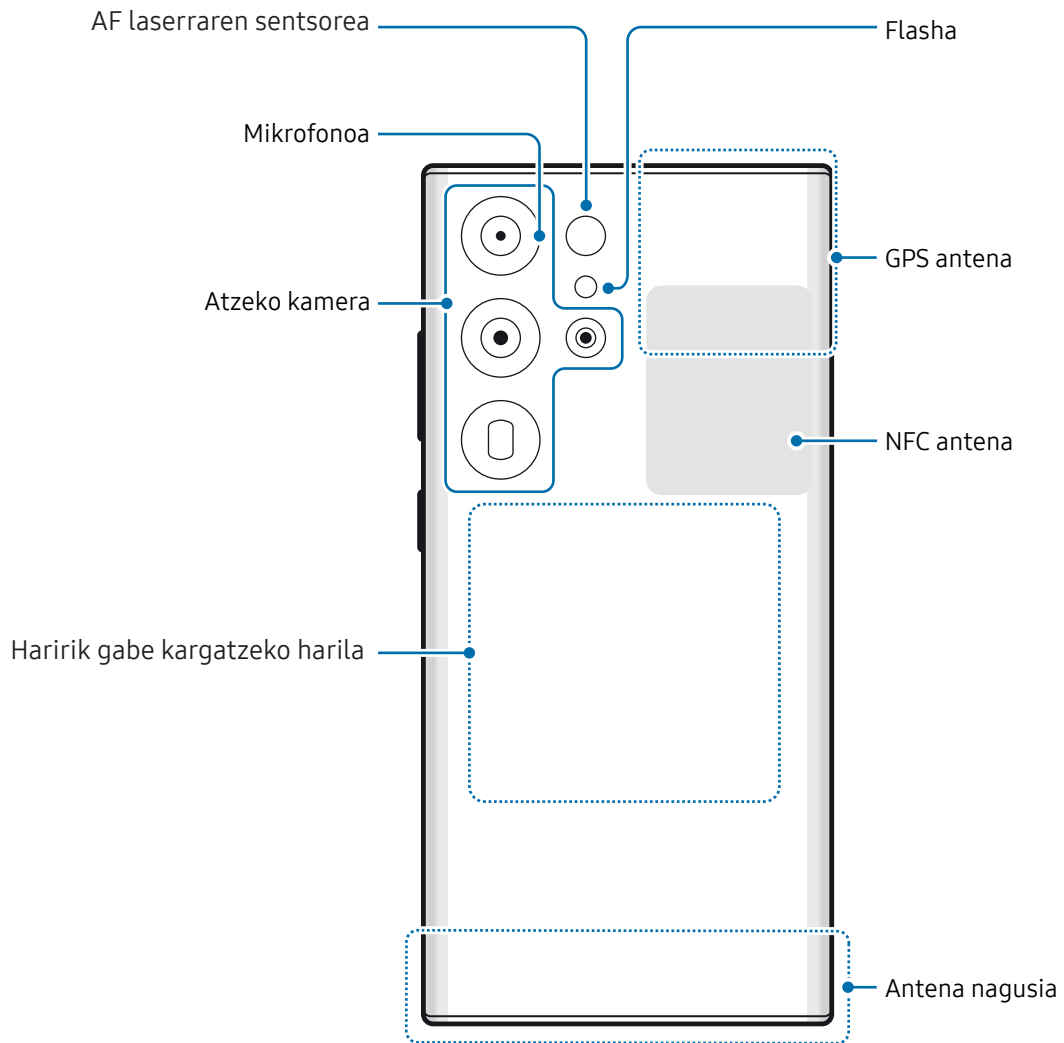

► Galaxy S24+:

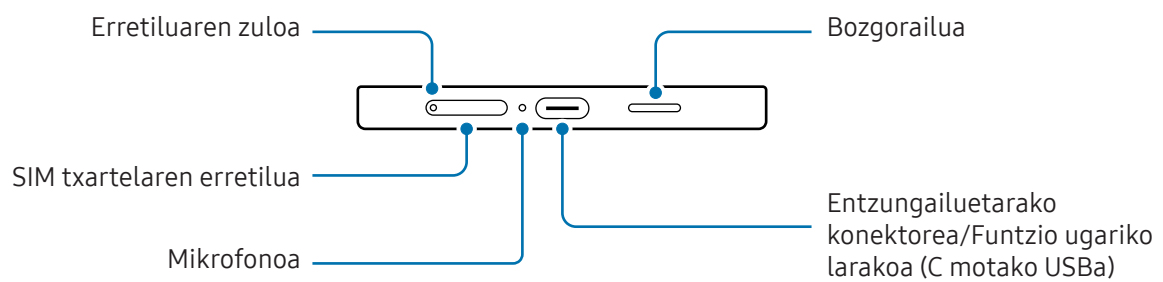
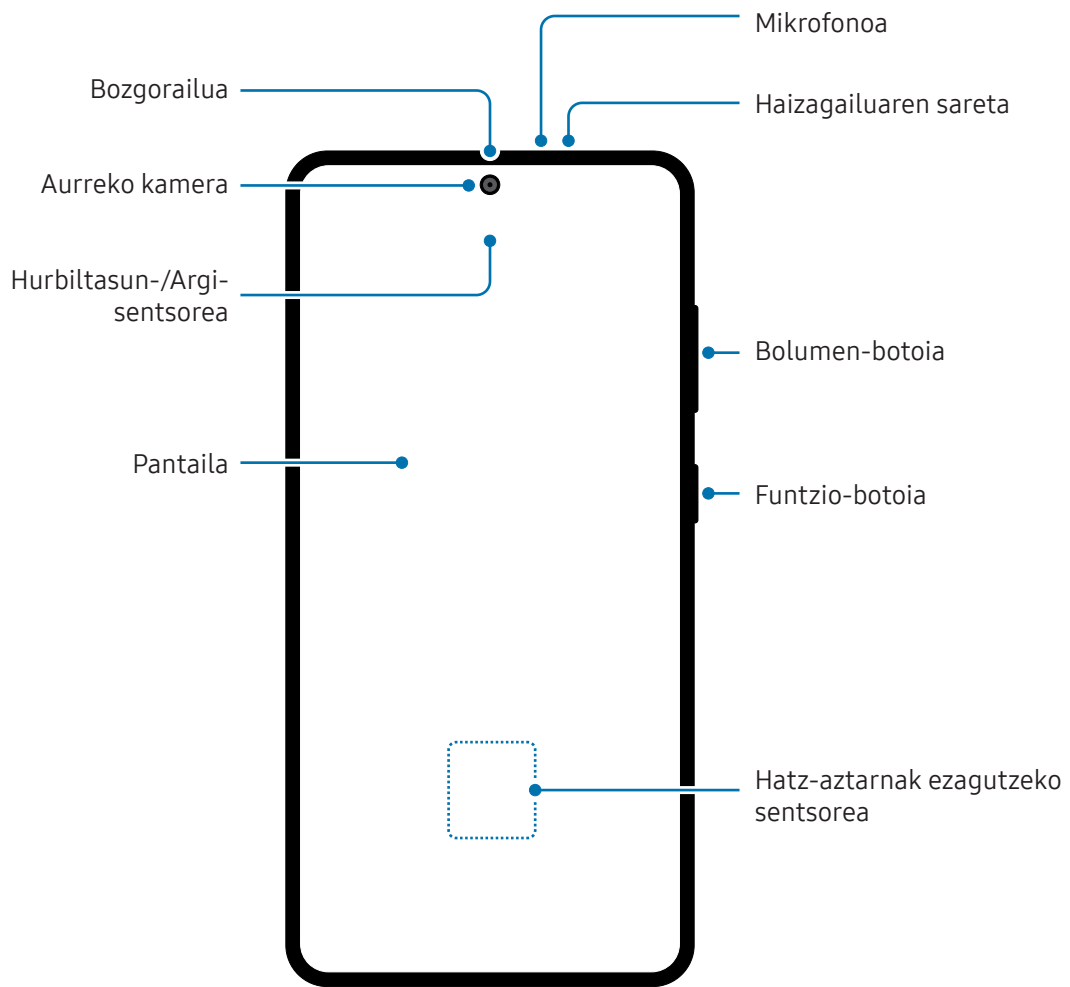

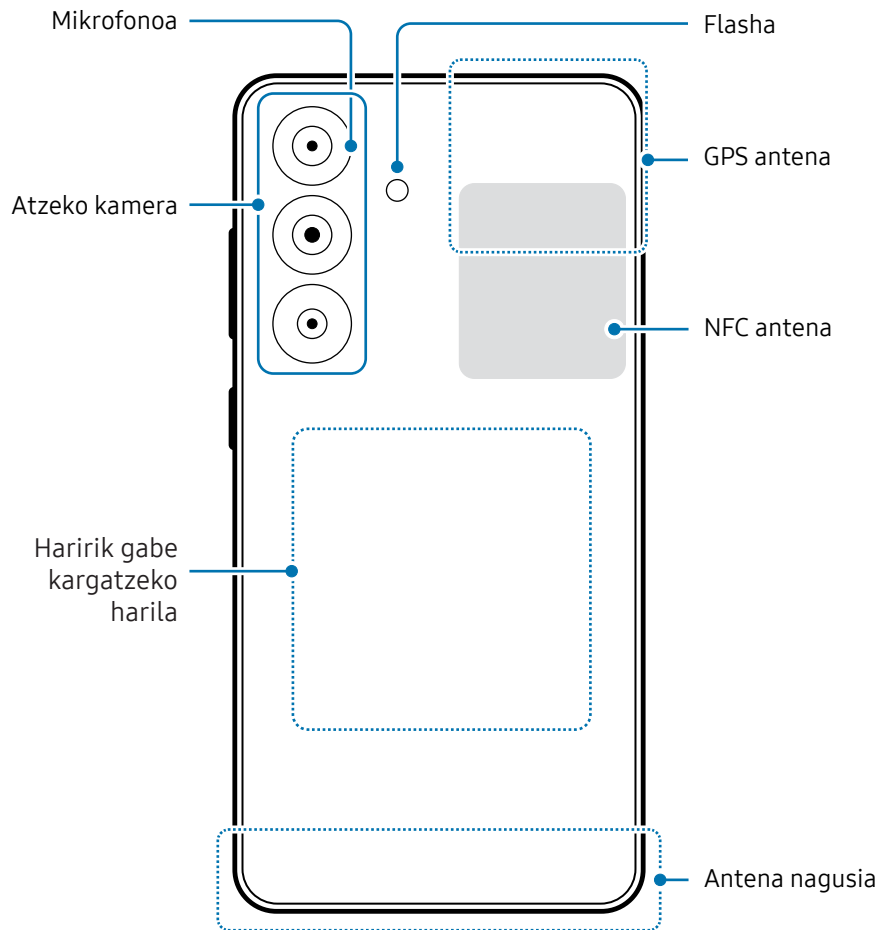



► Galaxy S24:

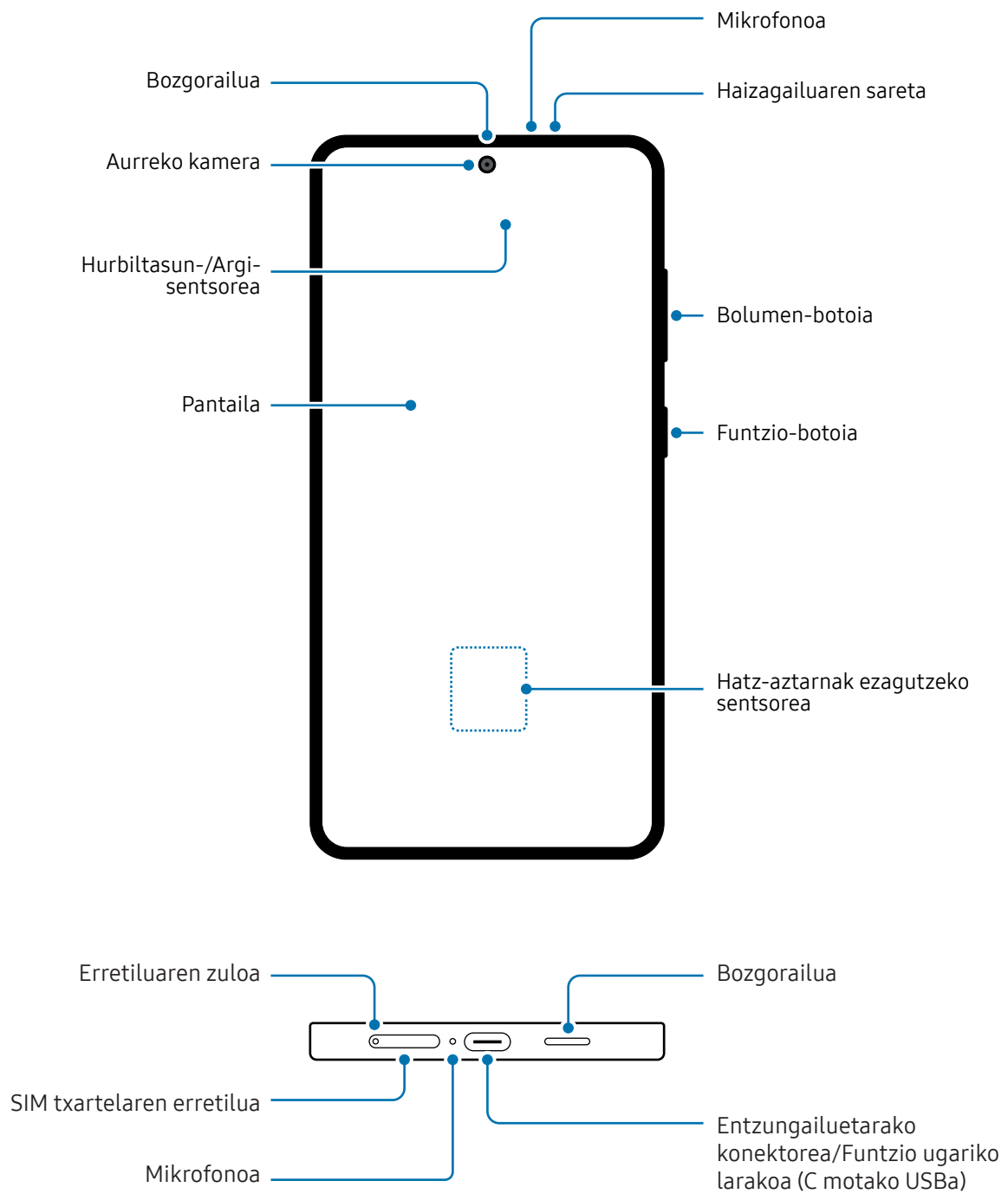

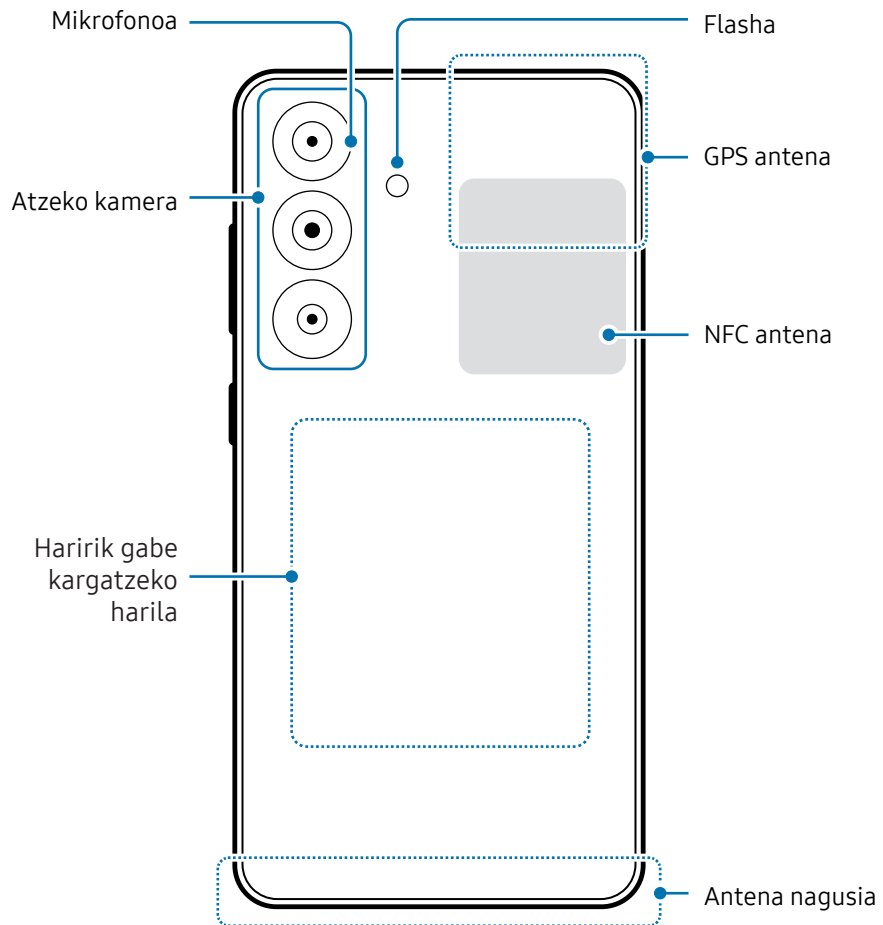



- Bozgorailuak erabiltzen dituzunean, adibidez multimedia-fitxategiak erreproduzitzeko edo telefonoz hitz egiteko, ez gerturatu gailua belarrietara.
- Ez jarri kameraren lentea argi-iturri indartsu bati begira; adibidez, zuzeneko eguzki-argiari begira. Hala eginez gero, kameraren irudi-sentsorea hondatu egin daiteke, eta ezingo da konpondu. Gainera, argazkietan puntuak edo orbanak ager daitezke.
- Gailua kristal edo zati akriliko hautsiarekin erabiltzen baduzu, baliteke lesio fisikoak jasatea. Samsungen Arreta Teknikoko Zerbitzu (ATZ) batean edo laguntza teknikoko zerbitzu baimendu batean konpondu ondoren bakarrik erabili gailua.
- Mikrofonoan, bozgorailuan edo hargailuan hautsa edo zikinkeria sartzen bada, edo horiek estaltzen badira, baliteke gailuaren soinua moteltzea eta funtzio batzuk erabilgarri ez egotea. Objektu zorrotz batekin ateratzen saiatzen bazara, baliteke gailua hondatzea eta desitxuratzea.



- Egoera hauetan konektagarritasun-arazoak gerta daitezke, edo bateria deskargatu egin daiteke:
  - Gailuaren antenaren tokian metalezko itsasgarriak jartzen badituzu.
  - Metalezko materialekin egindako zorroa jartzen badiozu gailuari.
  - Funtzio jakin batzuk (adibidez, deiak edo datu-konexioak) erabiltzen ari zarela gailuaren antenaren ingurua eskuekin edo beste objektu batekin estaltzen baduzu.
- Pantaila-babesle edo itsasgarriren bat erabilita haizagailuaren sareta estaltzen bada, soinua deserosoak ager daitezke deietan edo multimedia-edukia erreproduzitzean.
- Ez estali hurbiltasun-/argi-sentsorea osagarriekin (adibidez, pantaila-babeslearekin edo zorroarekin). Bestela, akatsak gerta daitezke sentsorearen funtzionamenduan.
- Baliteke deietan argi batek keinu egitea gailuaren goiko aldean, hurbiltasun-sentsoreagatik.

## Botoi fisikoak

Botoiak	Funtzioa
Funtzio-botoia	<ul style="list-style-type: none"> <li>• Gailua itzalita badago, luze sakatu gailua pizteko.</li> <li>• Sakatu, pantaila pizteko edo blokeatzeko.</li> <li>• Luze sakatu Bixbyrekin elkarrizketa bat abiarazteko. Informazio gehiago eskuratzeko, kontsultatu <a href="#">Bixby erabiltzea</a>.</li> <li>• Sakatu bi aldiz edo luze sakatu aplikazioa edo konfiguraturutako funtzioa irekitzeko.</li> </ul>
Funtzio-botoia + Bolumena jaisteko botoia	<ul style="list-style-type: none"> <li>• Sakatu biak batera pantaila-argazkia egiteko.</li> <li>• Luze sakatu biak batera gailua itzaltzeko.</li> </ul>

## Funtzio-botoia konfiguratzeko

Hautatu ezazu zer aplikazio edo funtzio ireki nahi duzun funtzio-botoia bi aldiz edo luze sakatuta.

Ireki **Ezarpenak**, sakatu **Eginbide aurreratuak** → **Funtzio-botoia** eta, ondoren, hautatu nahi duzun aukera.

## Botoi programagarriak

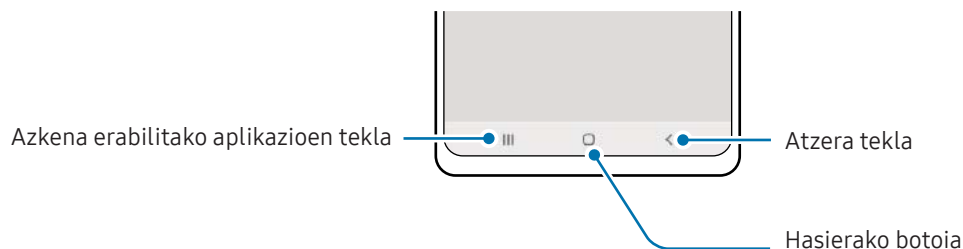

Gailua pizten duzunean, botoi programagarriak pantailaren beheko aldean agertuko dira. Ikusi [Nabigazio-barra \(botoi programagarriak\)](#) atala, informazio gehiago lortzeko.

## Bateria kargatzea

Kargatu bateria gailua lehen aldiz erabili aurretik edo denbora luzean erabili ez baduzu.

### Kable bidezko karga

Konektatu USB kablea USB elektrizitate-egokigailuari, eta kablea gailuko erabilera ugariko larakoari, bateria kargatzeko. Bateria guztiz kargatuta dagoenean, deskonektatu kargagailua gailutik.

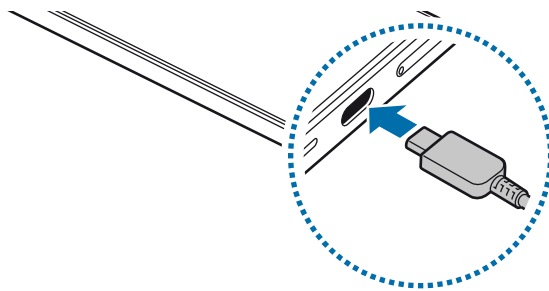

### Haririk gabe kargatzea

Gailuak haririk gabe kargatzeko teknologia du. Bateria kargatu dezakezu haririk gabeko kargagailu bat erabilita (bereiz saltzen da).

Jarri gailuaren atzealdearen erdigunea haririk gabeko kargagailuaren erdiaren gainean bateria kargatzen hasteko. Bateria guztiz kargatuta dagoenean, deskonektatu gailua haririk gabeko kargagailutik.

Jakinarazpen-panelean bistaratzen da gutxi gorabehera zenbat denbora beharko duen kargatzeko. Guztiz kargatzeko zenbat denbora behar duen kalkulatzeko, jotzen da gailua ez dela erabiltzen ari. Gainera, denbora hori aldatu egin daiteke karga-kondizioen arabera. Baliteke haririk gabe kargatzeko funtzioa ondo ez ibiltzea osagarri- edo zorro-mota batzuekin. Haririk gabeko karga eraginkorra izan dadin, horiek gailutik kentzea gomendatzen da.



### Haririk gabe kargatzean kontuan hartu beharreko neurriak

Kontuz ibiltzeko neurriak kontuan hartzen ez badituzu, litekeena da gailua ez ondo kargatzea edo gehiegi berotzea, edo gailua eta txartelak hondatzea.

- Ez jarri gailua haririk gabe kargagailuaren gainean, baldin eta kreditu-txartelen bat edo irrati-maiztasunaren bidezko identifikazio-txartelen bat (RFID) (adibidez, garraio-txartel bat edo giltza-txartel bat) baduzu gailuaren atzeko aldearen eta zorroaren artean.
- Ez jarri gailua haririk gabeko kargagailuaren gainean baldin eta material eroaleren bat (adibidez, metalezko objekturen bat edo imanen bat) badago gailuaren eta haririk gabeko kargagailuaren artean.



- Estaldura txikia dagoen lekuetan erabiltzen baduzu haririk gabeko kargagailua, gerta liteke konexioa galtzea.
- Erabili Samsungek onartutako haririk gabeko kargagailuak. Bestela, gerta liteke bateria ez ondo kargatzea.

## Kargatze lasterra

Erabili karga ultralasterreko edo lasterreko kargagailua. Haririk gabeko karga lasterreko funtzioa erabiltzeko, funtzio horrekin bateragarriak diren kargagailu bat eta osagarriak erabili behar dira.



Kargagailuaren konexio-egoera kontsultatzeko, ireki **Ezarpenak** eta sakatu **Bateria**.



- Karga lasterra ez badabil, ireki **Ezarpenak**, sakatu **Bateria** → **Kargatze ezarpenak**, eta, ondoren, egiaztatu nahi duzun funtzioa aktibatuta dagoen edo ez. Egiaztatu, halaber, USB kablea eta USB USB elektrizitate-egokigailua behar bezala konektatuta daudela.
- Bateria bizkorrago kargatuko da gailua edo pantaila itzalita daudenean.
- Haririk gabeko kargagailuak barne-haizagailu bat badu, haizagailuak zarata sor dezake haririk gabeko kargatze lasterrean. Gehitu errutina bat **Bixbyren Errutinak**-ekin, haririk gabeko karga lasterraren funtzioa aurrez ezarritako orduan automatikoki desaktibatzeko. Haririk gabe bizkor kargatzeko funtzioa desaktibatzen denean, murriztu egingo dira kargagailuaren haizagailuaren zarata eta egoera-adierazlearen argiaren intentsitatea.

## Karga haririk gabe partekatzea

Zure gailuaren bateriarekin beste gailu bat kargatu dezakezu. Azken hori kargatzen ari den bitartean ere egin dezakezu. Baliteke karga haririk gabe partekatzeko funtzioa ondo ez ibiltzea osagarri- edo zorro-mota batzuekin. Funtzio hori erabili aurretik, gomendatzen da osagarriak eta zorroak kentzea.

- 1 Ireki jakinarazpen-panela, irristatu hatza panelean behera, eta, ondoren, sakatu  **Karga haririk gabe partekatzea**, aktibatzeko. Panel azkarrean  **Karga haririk gabe partekatzea** ikusten ez baduzu, sakatu  **Editatu** eta irristatu hatza beherantz gehitzeko.
- 2 Jarri beste gailua zurearen gainean, bien atzealdeek elkar ukitzen dutela.

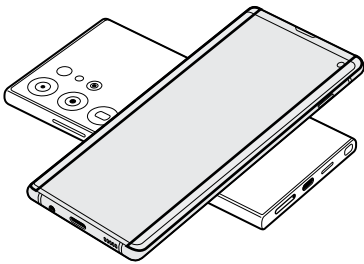

Teléfono

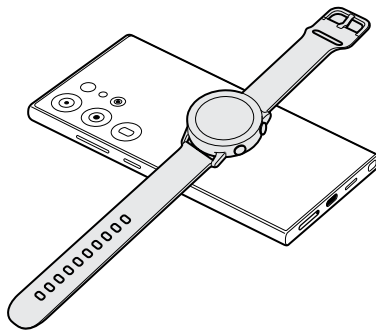

Galaxy Watch

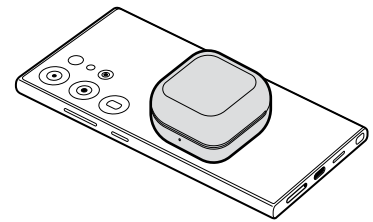

Galaxy Buds

- 3 Kargatze-prozesua amaitzen denean, deskonektatu beste gailua zure gailutik.



Ez erabili entzungailuak bateria partekatzen ari zaren bitartean. Hala egin ez gero, hurbileko gailuei kalte egin diezaiekezu.



- Haririk gabe kargatzeko harilaren kokalekua aldatu egin daiteke gailuaren arabera. Jarri gailuak karga-bobinak behar bezala konektatzeko moduan.
- Funtzio batzuk ez daude erabilgarri bateria partekatzen denean.
- Funtzio honekin bakar-bakarrik karga daitezke haririk gabe kargatzeko funtzioarekin bateragarriak diren gailuak. Baliteke gailu batzuk ez kargatzea. Ikusteko karga haririk gabe partekatzeko funtzioa zer gailuarekin den bateragarria, begiratu Samsungen webgunean.
- Gailua behar bezala kargatu dadin, ez mugitu eta ez erabili gailuak karga-prozesuan.
- Beste gailuak jasotzen duen karga zure gailuak bidalitakoa baino txikiagoa izan daiteke.
- Zure gailua kargatzen ari zarela beste gailua kargatzen baduzu, mantsotu egingo da karga-abiadura, edo baliteke gailua ondo ez kargatzea, kargagailu-motaren arabera.
- Kargatzearen abiadura eta eraginkortasuna aldatu egin daitezke gailuaren egoeraren edo inguruaren arabera.

## Karga partekatzeke muga bat ezartzea

Gailua konfiguratu dezakezu karga partekatzeari utzi diezaion, geratzen den bateria-karga zehaztutako maila batetik beherakoa denean.

Ireki **Ezarpenak**, sakatu **Bateria** → **Bateria hari gabe partekatzea** → **Bateria muga** eta, gero, ezarri muga bat.

## Bateria-kontsumoa murriztea

Bateria aurrezten laguntzen duten zenbait funtzio ditu gailuak:

- Optimizatu kontsumoa gailuaren mantentze-lanetarako funtzioa erabilia.
- Gailua erabiltzen ari ez bazara, itzali pantaila, funtzio-botoia sakatuta.
- Aktibatu energia aurrezteko modua.
- Itxi behar ez dituzun aplikazioak.
- Desaktibatu bluetooth funtzioa, behar ez duzunean.
- Desaktibatu sinkronizatu behar diren aplikazioen sinkronizazio automatikoa.
- Gutxitu ezazu pantailaren atzeko argiztapenaren denbora.
- Murriztu pantailaren distira.



## Bateriaren kargatzeari buruzko aholkuak eta oharrak



Samsungek onartutako eta gailuarentzat bereziki diseinatutako bateriak, kargagailuak eta kableak soilik erabili. Bateragarriak ez diren bateriek, kargagailuek eta kableek lesio fisiko larriak eragin diezazkizukete edo gailua honda dezakete.



- Kargagailua ondo konektatzen ez baduzu, baliteke gailuari kalte larriak eragitea. Okerreko erabilerak eragindako kalteak ez dira bermean sartzen.
- Gailuarekin datorren USB-C kablea bakarrik erabili. MicroUSB kable batekin erabiltzen baduzu, hondatu egin daiteke gailua.
- Erabilera ugari larakoa bustita dagoela kargatzen baduzu gailua, hondatu egin daiteke. Ongi lehortu kargatzen hasi aurretik.



- Kargagailuak ez du pizteko eta itzaltzeko etengailurik, eta, beraz, ez du elektrizitate-hornidura eteteko aukerarik; ondorioz, kendu behar da kargagailua saretik. Gainera, konektatuta dagoenean, entxufetik gertu egon behar du. Energia aurrezteko, kargagailua deskonektatu erabiltzen ari ez zarenean.
- Karga-errendimendua bermatzen duen kargagailu onartu bat erabiltzea gomendatzen da.
- Bateria batere kargarik gabe badago, ezingo duzu gailua piztu kargagailua konektatu eta berehala. Utzi minutu batzuek kargatzen, berriro saiatu aurretik.
- Aplikazio bat baino gehiago erabiltzen badituzu aldi berean, sareko aplikazioak nahiz beste gailu batekin konektatu beharrekoak, bateria azkar agortuko da. Datu-transferentzia egin bitartean bateriarik gabe ez geratzeko, bateria osorik kargatu ondoren erabili aplikazio horiek.
- Kargagailuaz bestelako energia-iturri bat erabiliz gero (adibidez, ordenagailua), baliteke mantsoago kargatzea, korrante elektrikoa baxuagoa baita.
- Gailua erabil dezakezu kargatzen ari dela, baina guztiz kargatzeko denbora gehiago beharko du.
- Gailuak, kargatzen ari dela, elikadura ezegonkorra jasotzen badu, gerta liteke pantailak ez funtzionatzea. Hori gertatzen bada, deskonektatu kargagailua gailutik.
- Kargatzen ari den bitartean, gerta liteke gailua eta kargagailua berotzea. Hori normala da, eta ez du eraginik telefonoaren bizitza erabilgarrian edo errendimenduan. Bateria ohikoa baino gehiago berotzen bada, baliteke kargagailuak kargatzeari uztea.
- Gailua behar bezala kargatzen ez bada, eraman ezazu kargagailuarekin batera Samsungen Laguntza Teknikoko Zerbitzu batera edo laguntza teknikoko zerbitzu baimendu batera.

## NanoSIM txartela eta eSIM

Sartu operadoreak emandako SIM edo USIM txartela, edo deskargatu operadoreak emandako eSIM txartela.

NanoSIM txartela txartel fisikoa da; eSIM, berriz, SIM digital integratu bat da. Gailu berean bi telefono-zenbaki edo operadore izateko, sartu operadoreak emandako SIM edo USIM txartela, edo deskargatu beste eSIM bat.



- Baliteke eSIM erabilgarri ez egotea, herrialdearen, operadorearen edo modeloaren arabera.
- Baliteke sare-konexioa behar duten zerbitzu batzuk erabilgarri ez izatea, zure operadorearen arabera.
- NanoSIM txartela eta eSIM txartela, edo bi eSIM, erabiltzeak baliteke datuak transferitzeko abiadura moteltzea eremu batzuetan.

## SIM edo USIM txartela sartzea

► Galaxy S24 Ultra:

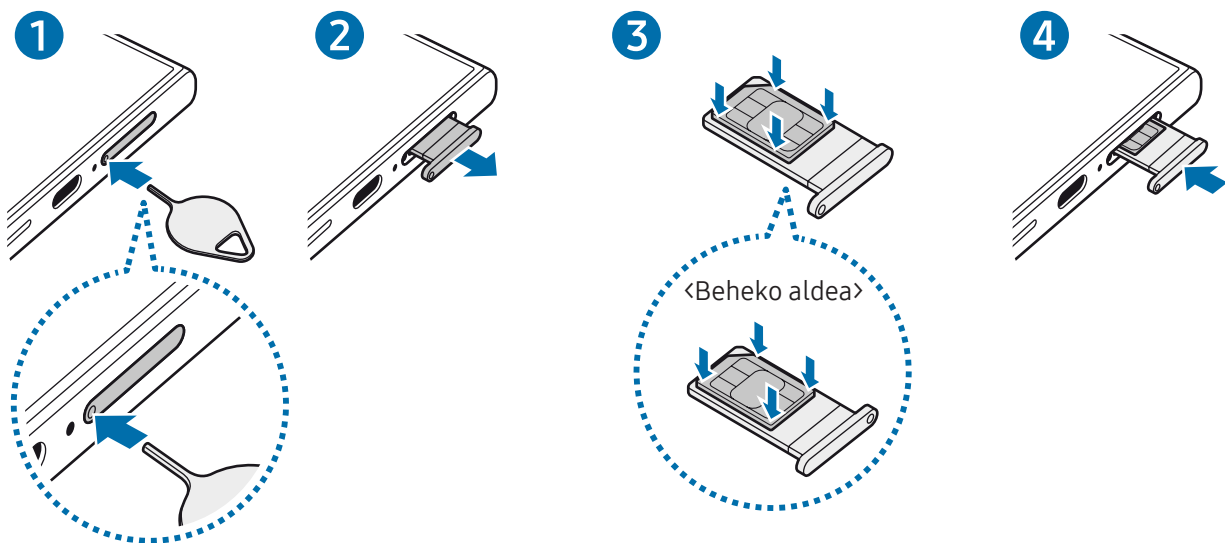

► Galaxy S24+, Galaxy S24:

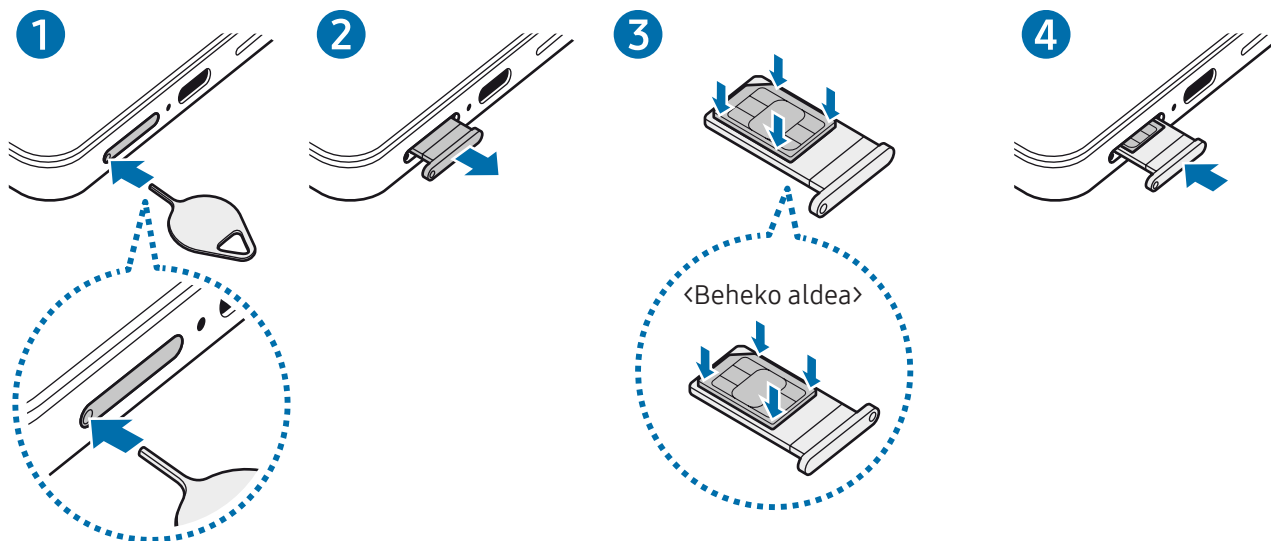

- 1 Erretilua ateratzeko, sartu ateratze-eraztuna erretiluaren zuloan.
- 2 Atera kontu handiz erretilua zirrikitutik.
- 3 Sartu SIM edo USIM txartela dagokion erretiluan, urre-koloreko kontaktuak gorantz dituela, eta kontu handiz sakatu erretiluaren kontra, ondo egokitu dadin.
- 4 Sartu berriro erretilua dagokion lekuan.

- ❗ • Erretilua ateratzeko, sartu ateratze-eraztuna **erretiluaren zuloan**.
- Erabili nanoSIM txartelak bakarrik.
- Ez galdu SIM edo USIM txartela, eta ez utzi beste inori erabiltzen. Samsungek ez du bere gain hartzen txartelak galtzearen edo lapurtzearen ondorioz sortutako kalte eta eragozpenen ardurarik.
- Ziurtatu ateratze-eraztuna zuloari perpendikular dagoela. Hala ez bada, gailua honda daiteke.
- SIM txartela ez badago ondo jarrita, erretilutik atera edo eror daiteke.
- Erretilua bustita dagoela sartzen baduzu gailuan, gailua hondatu egin daiteke. Ziurtatu une oro erretilua lehorra dagoela.
- Sartu erabat erretilua bere zirrikituan, gailuan likidorik sar ez dadin.

## eSIM bat deskargatzea

Ireki **Ezarpenak**, eta sakatu **Konexioak** → **SIM txartel kudeatzailea** → **Gehitu eSIMa**. Gailuak tarifa mugikor bat topatzen duenean, jarraitu pantailako jarraibideei eSIM aktibatzeke.

Operadoreak emandako QR kode bat baldin baduzu, ireki **Ezarpenak**, sakatu **Konexioak** → **SIM txartel kudeatzailea** → **Gehitu eSIMa** → **Eskaneatu operadorearen QR kodea**, eta, ondoren, eskaneatu QR kodea.

## SIM txartelen kudeatzailea

Ireki **Ezarpenak**, eta sakatu **Konexioak** → **SIM txartel kudeatzailea**.

- **SIM txartelak:** SIM txartela aktibatzeke aukera ematen du, erabiltzeke eta ezarpenak pertsonalizatzeke.
- **eSIM txartelak:** eSIM txartela deskargatzeke edo aktibatzeke.
- **SIM lehenetsiak:** bi txartel daudenean aktibatuta, funtzio batzuetan SIM txartel horietako bat lehenesteko balio du; adibidez, ahots-deietarako.
- **Datu-aldaketa automatikoa:** txartel lehenetsiak sare-konexiorik ez badu, datu-zerbitzuetarako beste SIM txartel bat erabiltzeke aukera ematen du.
  - 📌 Baliteke gastu gehigarriak ordaindu behar izatea funtzio hau erabiltzeagatik.
- **SIMaren ezarpen gehiago:** deien edo eSIMen ezarpenak pertsonaliza ditzakezu.

## Gailua piztea eta itzaltzea

- 📌 Haririk gabeko gailuak debekatuta dauden eremuetan zaudenean (hegazkinetan eta ospitaleetan, adibidez), bete langileek egindako ohar eta argibide guztiak.

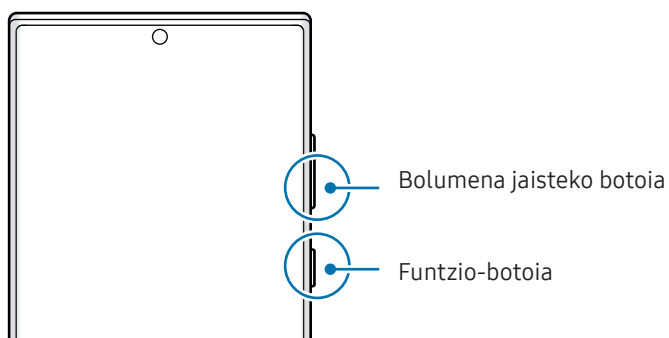

### Gailua piztea

Gailua pizteke, luze sakatu funtzio-botoia segundo batzuek.

## Gailua piztea

Gailua pizteko, luze sakatu funtzio-botoia segundo batzuez.

## Gailua itzaltzea

1 Gailua itzaltzeko, luze sakatu batera funtzio-botoia eta bolumena jaisteko botoia. Bestela, ireki jakinarazpen-panela, irristatu hatza behera, eta, ondoren, sakatu 

2 Sakatu **Itzalita**.

Gailua berrabiarazteko, sakatu **Berrabiaraztea**.



Gailua funtzio-botoia luze sakatzean itzaltzeko konfiguratu nahi baduzu, sakatu **Funtzioa botoiaren ezarpenak** eta sakatu **Itzaltzeko menua Sakatu eta eutsi** aukeran.

## Berrabiaraztera behartzea

Gailua blokeatu egiten bada eta ez badu erantzuten, sakatu funtzio-tekla eta bolumena jaistekoa batera gutxienez 7 segundoz, berrabiarazteko.

## Larrialdi-deia

Larrialdi-dei bat egiteko, edo gordetako mediku-informazioa kontsultatzeko.

Luze sakatu funtzio-botoia eta bolumena jaisteko botoia batera, eta, ondoren, sakatu **Emergentzia deia** edo **Mediku informazioa**. Bestela, ireki jakinarazpen-panela, irristatu hatza behera, eta, ondoren, sakatu  → **Emergentzia deia**.



Mediku-informazioa eta larrialdietako kontaktuak kudeatzeko, ireki **Ezarpenak** eta sakatu **Segurtasuna eta larrialdi...**

## Hasierako konfigurazioa

Gailua lehen aldiz piztean, edo fabrikako balioak berrezarri ondoren, jarraitu pantailako argibideei, gailua konfiguratzeko.



Wifi-sare batera konektatzen ez bazara, baliteke gailuko funtzio batzuk konfiguratzeko aukerarik ez izatea hasierako konfigurazioan.

## Samsung account

Samsung account-ekin, Samsungen zerbitzu batzuk izango dituzu eskura, mugikorra, telebista edo Samsungen webgunea erabiltzen ari zarenean.

Zure Samsung accountekin erabil ditzakezun zerbitzuen zerrenda ikusteko, zoaz gune honetara: [account.samsung.com](https://account.samsung.com).

- 1 Ireki **Ezarpenak** eta sakatu **Samsung account**.  
Beste aukera hau ere baduzu: joan ezarpenetara, eta sakatu **Kontuak eta babeskopiak** → **Kontuak** → **Gehitu kontua** → **Samsung account**.
- 2 Hasi saioa zure Samsung accounten. Samsung account ez baduzu, sakatu **Pasahitza ahaztu zaizu edo ez al duzu konturik?** → **Sortu kontu bat**.

### Zure IDa bilatzea eta pasahitza berrezartzea

Zure Samsung accounten IDa edo pasahitza ahazten bazaizkizu, sakatu **Pasahitza ahaztu zaizu edo ez al duzu konturik?** → **IDa ahaztu zait** edo **Pasahitza ahaztu zait** Samsung account saioa abiarazteko pantailan. Zure IDa bilatzeko edo pasahitza berrezartzeko, sartu beharrezko informazioa.

### Itxi saioa zure Samsung accounten

Samsung accounteko saioa ixten duzunean, zure datu, kontaktu eta gertaera guztiak gailutik ezabatuko dira.

- 1 Ireki **Ezarpenak** eta sakatu **Kontuak eta segurtasun-kopia** → **Kontuak**.
- 2 Sakatu **Samsung account** → **Nire profila** eta, ondoren, sakatu **Amaitu saioa**, pantailaren beheko aldean.
- 3 Sakatu **Amaitu saioa**, idatzi Samsung accounten pasahitza, eta, ondoren, sakatu **Ados**.

## Aurreko gailutik datuak transferitzea (Smart Switch)

Smart Switch erabil dezakezu gailu zaharretik berrira datuak transferitzeko.

Ireki **Ezarpenak**, eta sakatu **Kontuak eta babeskopiak** → **Transferitu gailua konf. datuak**.

Transferitutako datuak egiaztatzeko, sakatu  → **Transferentziaren emaitza**.



- Baliteke funtzio hau gailu edo ordenagailu batzuetan erabilgarri ez egotea.
- Mugak aplikatzen dira. Ikusi [www.samsung.com/smartswitch](http://www.samsung.com/smartswitch) xehetasun gehiago izateko. Samsungentzat, copyrighta oso garrantzitsua da. Zure edukiak edo eskubideak dituzun edukiak bakarrik transferitu.

### Datuak USB kable bidez transferitzea

Zure aurreko gailua zure telefono berrira konekta dezakezu USB kablea erabilita, datuak transferitzeko.

1 Konektatu zure telefonoa aurreko gailura USB kable baten bidez.

Aurreko gailuaren modeloaren arabera, baliteke USB konektore bat behar izatea.

2 Aplikazioak hautatzeko leihoa agertzen denean, sakatu **Smart Switch** → **Jaso datuak**.

3 Aurreko gailuan, sakatu **Baimendu**.

Aplikazioa ez baldin baduzu, **Galaxy Store**tik edo **Play Store**tik deskargatu dezakezu.

Zure gailu berriak lehengo gailua ezagutuko du, eta transferi ditzakezun datuen zerrenda bistaratuko du.

4 Telefono berrian, hautatu nahi duzun aukera, sakatu **Hurrengoa**, eta, ondoren, jarraitu pantailako jarraibideei datuak transferitzeko.



Ez deskonektatu USB kablea gailutik fitxategiak transferitzen ari diren bitartean. Hala eginez gero, baliteke datuak galtzea edo gailuak kalteak izatea.



Datuak transferitzean gailuak bateria gehiago kontsumitzen du. Hori egin aurretik, ziurta ezazu bateriak nahiko karga duela. Bateria-maila baxua baldin bada, baliteke datu-transferentzia etetea.

## Datuak haririk gabe transferitzea

Datuak transferitu ditzakezu lehengo gailutik gailu berrira Wi-Fi Direct erabilita.

- 1 Aurreko gailuan, ireki **Smart Switch**.  
Aplikazioa ez baldin baduzu, **Galaxy Store**tik edo **Play Store**tik deskargatu dezakezu.
- 2 Telefono berrian, ireki **Ezarpenak**, eta sakatu **Kontuak eta babeskopiak** → **Transferitu gailua konf. datuak**.
- 3 Hurbildu gailuak.
- 4 Lehengo gailuan, sakatu **Bidali datuak** → **Hari gabe**.
- 5 Telefono berrian, sakatu **Jaso datuak**, hautatu zure lehengo sistema operatiboa eta, ondoren, sakatu **Hari gabe**.
- 6 Lehengo gailuan, sakatu **Konektatu**.
- 7 Telefono berrian, hautatu nahi duzun aukera, sakatu **Hurrengoa**, eta, ondoren, jarraitu pantailako jarraibideei datuak transferitzeko.

## Segurtasun-kopiako datuak transferitzea

Egin datuen segurtasun-kopia bat lehengo gailutik ordenagailu batean, Samsung Clouden edo kanpoko biltegi batean, eta inportatu datuak gailu berrira. Sartu [www.samsung.com/smartswitch](http://www.samsung.com/smartswitch) webgunean informazio gehiago eskuratzeko.



# Pantailari buruzko informazioa

## Ukipen-pantaila kontrolatzea

### Sakatzea

Sakatu pantaila.

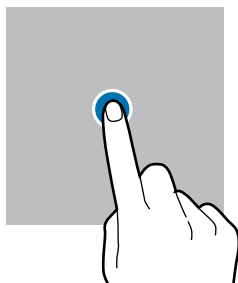

### Luze sakatzea

Luze sakatu pantaila, gutxi gorabehera 2 segundoz

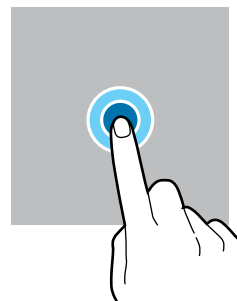

### Mugitzea

Luze sakatu elementu bat, eta eraman nahi duzun kokalekura.

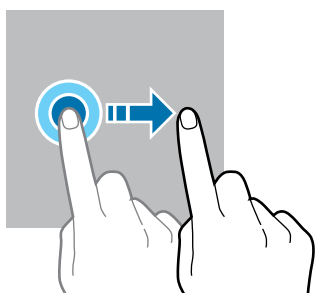

### Bi aldiz sakatzea

Sakatu bi aldiz pantaila

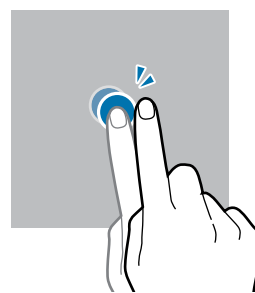

### Irristatzea

Irristatu hatza gora, behera, ezkerrera edo eskuinera.

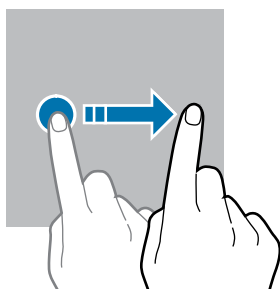

### Atximur egitea

Bereizi edo elkartu bi hatz pantailan.

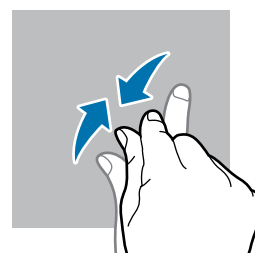
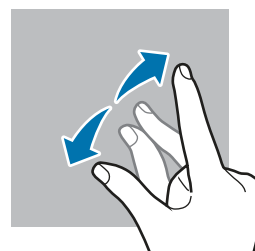

- Ukipen-pantailak ez du ukitu behar beste gailu elektrikorik. Deskarga elektrostatikoek ukipen-pantailaren funtzionamenduan eragin dezakete.
- Pantailak kalterik izan ez dezan, ez sakatu objektu puntadunekin, eta ez sakatu gehiegi hatzekin edo beste objekturen batekin.
- Gomendatzen da ez erabiltzea grafiko finkoak denbora luzez pantaila osoan edo zati batean; bestela, baliteke irudiak bata bestearen gainean (irudi erreak) edo ahulduta agertzea.



Pantailaren ertzetatik hurbil ukituz gero, baliteke gailuak ez ezagutzea, ertzak ukipen bidez idazteko eremutik kanpo daudelako.

## Nabigazio-barra (botoi programagarriak)

Pantaila pizten duzunean, botoi programagarriak nabigazio-barran agertuko dira, pantailaren beheko aldean. Botoi programagarriak honela daude konfiguratuta lehenespenez: azkena erabilitako aplikazioak, Hasierako botoia eta Atzera egiteko tekla.

Botoien funtzioak aldatu egin daitezke, erabiltzen den aplikazioaren edo erabilera-ingurunearen arabera.

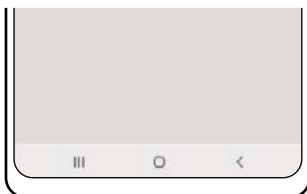

Botoia/ tekla	Funtzioa
Azkena erabiliak	<ul style="list-style-type: none"> <li>Sakatu, azkena erabilitako aplikazio-zerrenda irekitzeko.</li> </ul>
○ Hasierako botoia	<ul style="list-style-type: none"> <li>Sakatu, pantaila nagusira itzultzeko.</li> <li>Luze sakatu, bilaketen funtzioa irekitzeko.</li> </ul>
< Atzera tekla	<ul style="list-style-type: none"> <li>Sakatu, aurreko pantailara itzultzeko.</li> </ul>

## Nabigazio-barra ezkutatzea

Ezkutatu nabigazio-barra, pantaila handiagoa eduki dezazun fitxategiak ikusteko edo aplikazioak erabiltzeko.

Ireki **Ezarpenak** eta sakatu **Pantaila** → **Nabigazio barra** → **Irristatze keinuak**.

## Pantaila nagusia eta aplikazioen pantaila

Gailuaren funtzio guztietara sartzeko abiapuntua da pantaila nagusia. Widgetak, aplikazioetarako lasterbideak eta beste funtzio asko ditu.

Aplikazioen pantailan, aplikazioetako ikonoak daude; baita azkena instalatutakoenak ere.

### Nola txandakatu pantaila nagusiaren eta aplikazioen pantailaren artean

Pantaila nagusian, irristatu hatza gorantz aplikazioen pantaila irekitzeko.

Pantaila nagusira itzultzeko, irristatu hatza gorantz edo beherantz aplikazioen pantailan. Hasteko botoia (○) edo atzera egiteko botoia (◀) ere sakatu dezakezu.

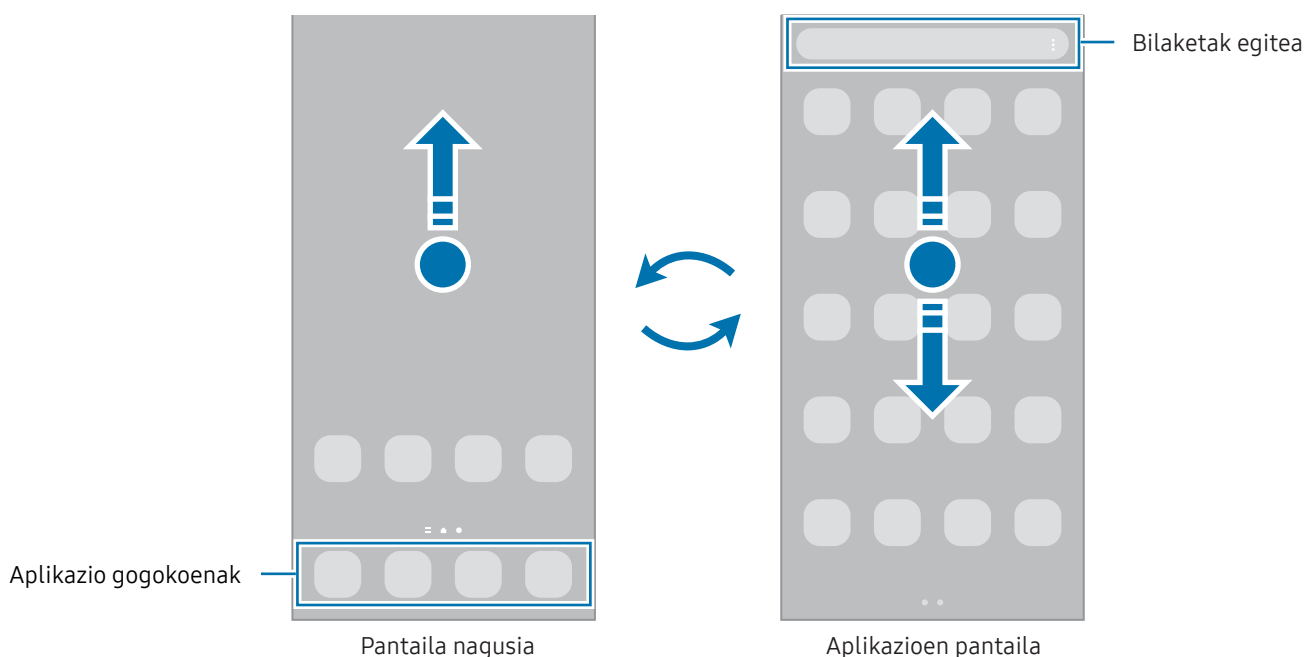

Pantaila nagusian aplikazioen botoia erantsiz gero, aplikazioen pantaila ireki dezakezu botoi hori sakatuta. Pantaila nagusian, luze sakatu eremu huts bat, sakatu **Ezarpenak** eta, ondoren, sakatu **Erakutsi Aplikazioen pantaila botoia Pantaila nagusian**, hura aktibatzeko. Aplikazioen botoia pantaila nagusiaren beheko aldean bistaratuko da.



## Pantaila nagusia editatzea

Pantaila nagusian, luze sakatu eremu huts bat, edo egin atximur, editatzeko eskuragarri dauden aukeretara sartzeko. Pantaila-atzealde bat konfiguratu dezakezu, widgetak gehitu ditzakezu, eta askoz gehiago. Horrez gain, pantaila nagusian panelak erantsi, ezabatu edo berrantolatu ditzakezu.

- Panel bat gehitzeko: mugitu hatza ezkerrera, eta, ondoren, sakatu **+**.
- Panelak mugitzeko: luze sakatu panel baten aurrebista, eta, ondoren, mugitu beste kokapen bateraino.
- Panelak ezabatzeko: sakatu **🗑️** panelean.

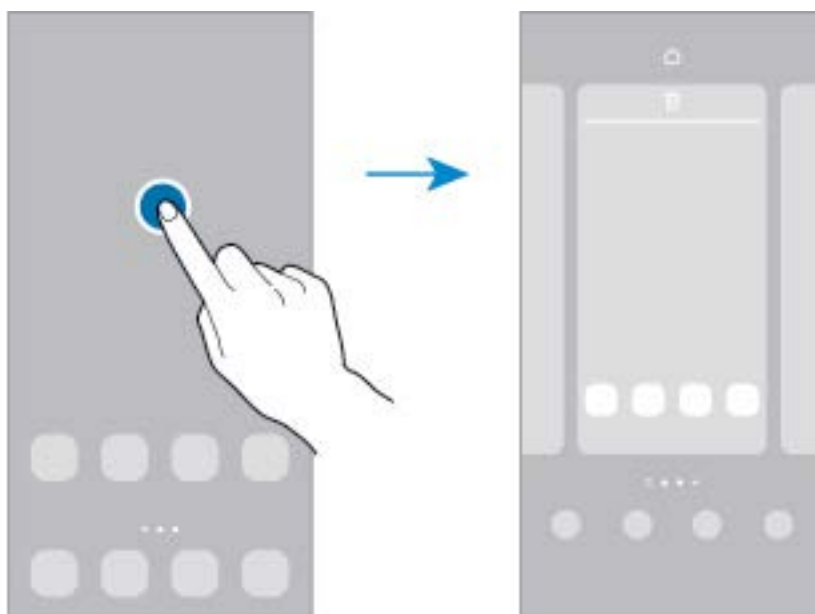

- **Horma papera eta estiloa:** pantaila nagusiaren eta blokeo-pantailaren atzealdearen ezarpenak aldatzeko.
- **Gaiak:** gailuaren gaia aldatzeko. Interfazearen ikusizko elementuak (koloreak, ikonoak eta atzeko planoak) aldatu egingo dira aukeratutako gaiaren arabera.
- **Widgetak:** aplikazio txikiak dira, funtzio jakin batzuk martxan jartzen dituztenak, pantaila nagusian informazioa eta sarbide erosoak izateko. Hautatu widget bat, eta sakatu **Gehitu**. Widgeta pantaila nagusian erakutsiko da.
- **Ezarpenak:** pantaila nagusiaren ezarpenak konfiguratzeko, hala nola pantailaren banaketa.

## Pantaila nagusian aplikazio guztiak bistaratzea

Aplikazioen beste pantaila bat erabili beharrik gabe, gailua konfiguratu dezakezu pantaila nagusian aplikazio guztiak bistara ditzan. Pantaila nagusian, luze sakatu eremu huts bat, eta, ondoren, sakatu **Ezarpenak** → **Pantaila nagusiaren diseinua** → **Pantaila nagusia soilik** → **Ezarri**.

## Bilatzailea abiaraztea

Gailuan edukia bizkor bilatzeko.

- 1 Aplikazioen pantailan, sakatu **Bilatu**.
- 2 Idatzi gako-hitz bat.

Gailuko aplikazioetan eta edukian bilatuko du. Teklatuan  sakatzen baduzu, eduki gehiago bilatu ahal izango duzu.

## Elementuak mugitzea

Arrastatu elementu bat beste kokaleku batera. Beste panel batera eramateko, mugitu pantailaren alboetako bateraino. Elementu bat luze sakatu eta **Hautatu** sakatzen baduzu, elementu gehiago hautatu eta denak batera mugitu ahal izango dituzu.

Aplikazio baten lasterbide bat eransteko pantaila nagusian, luze sakatu elementua aplikazioen pantailan, eta, ondoren, sakatu **Gehitu Pantaila**. Lasterbidea pantaila nagusian erakutsiko da.

Aukera duzu, halaber, sarrien erabiltzen dituzun aplikazioak lasterbideen eremura eramateko (pantaila nagusiaren beheko aldean).

## Karpetak sortzea

Pantaila nagusian edo aplikazioen pantailan, eraman aplikazio bat beste batera.

Hautatutako aplikazioak izango dituen karpeta berri bat sortuko da. Sakatu **Karpeta izena idatzi**, eta idatzi izen bat.

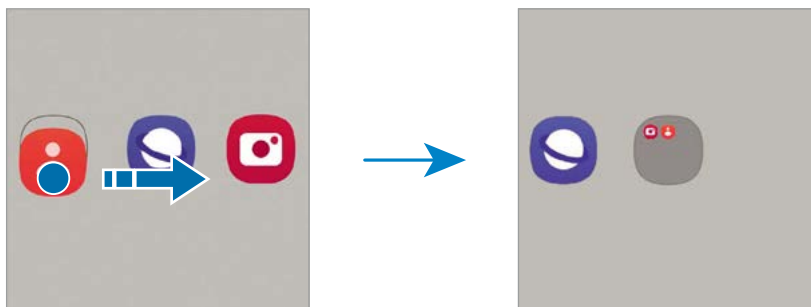

- **Aplikazio gehiago eranstea**

Sakatu **+** karpetan. Markatu erantsi nahi dituzun aplikazioak, eta sakatu **Eginda**. Bestela, eraman aplikazioa karpeta horretara.

- **Aplikazioak mugitzea karpeta batetik**

Arrastatu aplikazio bat beste kokaleku batera.

- **Karpeta bat ezabatzea**

Luze sakatu karpeta bat, eta, gero, sakatu **Ezabatu**. Karpeta baino ez da ezabatuko; izan ere, barruko aplikazioak aplikazioen pantailan kokatuko dira berriro.

## Edge panela

Zure aplikazioetara eta funtzioetara sar zaitezke Edge paneletatik. Irristatu Edge edukien kontrolagailua pantailaren erdialdera.

Edge panelaren kontrolagailua ezin bada ikusi, ireki **Ezarpenak**, sakatu **Pantaila**, eta, ondoren, irristatu **Edge edukiak** etengailua, aktibatzeke.

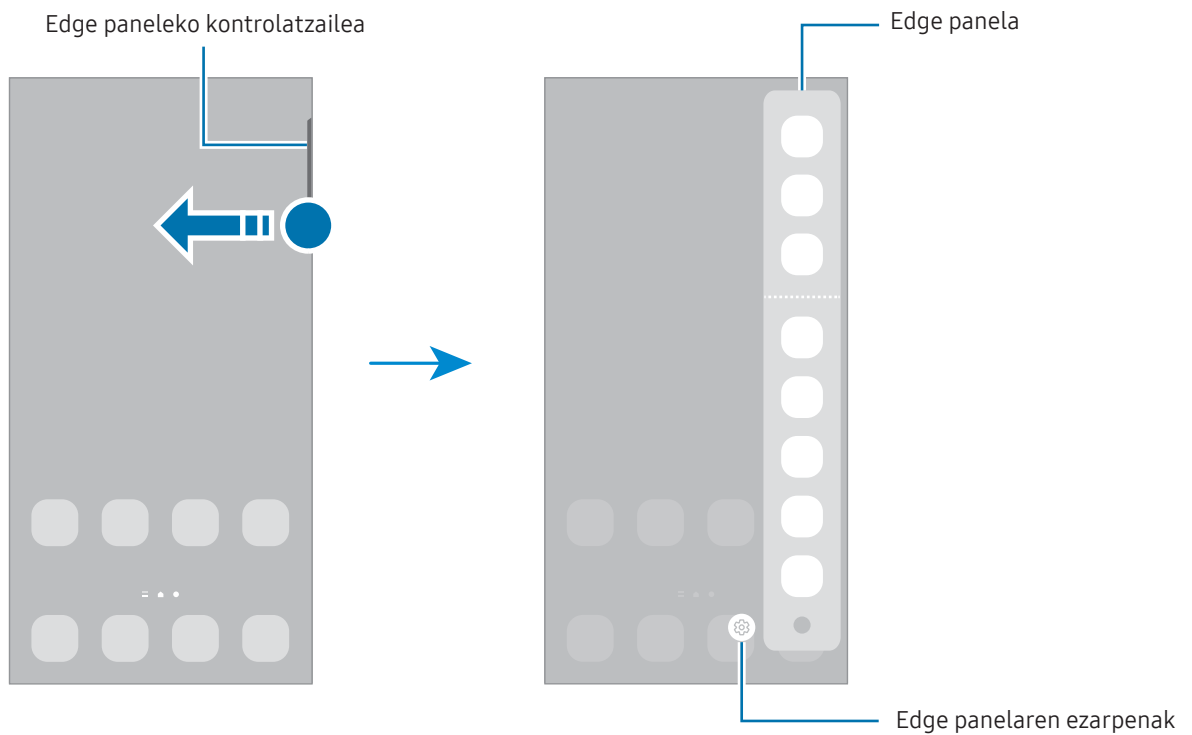

## Blokeo-pantaila

Funtzio-botoia sakatzen baduzu, pantaila itzali egingo da, eta gailua blokeatu egingo da. Gainera, pantaila itzali eta automatikoki blokeatuko da, gailua denbora-tarte jakin batez erabiltzen ez baduzu.

Pantaila desblokeatzeko, irristatu hatza edozein norabidetan pantaila pizten denean.

Pantaila itzalita badago edo Always On Display aktibatuta badago, sakatu funtzio-botoia edo sakatu bi aldiz pantaila. Always On Display-ri buruzko informazio gehiago nahi baduzu, ikus [Always On Display](#).

### Lasterbideak editatzea

Blokeo-pantailaren behealdeko lasterbideak beste aplikazio edo funtzio batzuetara alda ditzakezu.

Luze sakatu blokeo-pantaila, sakatu lasterbidearen ikonoa, hautatu aplikazio bat edo funtzio bat eta, ondoren, sakatu **Eginda**.

### Pantaila blokeatzeko modua aldatzea

Pantaila blokeatzeko modua aldatzeko, ireki **Ezarpenak**, sakatu **Blokeo pantaila eta AOD** → **Pantaila blokeo mota**, eta, gero, aukeratu metodo bat.

Patroi bat, PIN bat, pasahitz bat edo zure datu biometrikoak hautatzen badituzu pantaila blokeatzeko, beste pertsona batzuk zure gailura sartzea eragotziko duzu, eta zure informazio pertsonala babestu dezakezu. Pantaila blokeatzeko modua ezarri ondoren, kode bat behar da gailua desblokeatzeko.



Gailua konfiguratu dezakezu desblokeatzeko kodea zenbait aldiz segidan gaizki sartu eta saiakera-kopuru jakin bat gaindituz gero gailuan fabrikako datuak berrezartzeko moduan. Ireki **Ezarpenak**, sakatu **Pan. Blokeo** → **Segurtasun blokeoaren ezarpenak**, desblokeatu pantaila horretarako aukeratutako moduarekin, eta, ondoren, irristatu **Fabrikako ezarp. auto. berrezartzea** etengailua, aktibatzeko.

## Jakinarazpen-ikonoak

Jakinarazpen-ikonoak egoera-barran bistaratzen dira, pantailaren goiko aldean. Taula honetan jasotzen dira ikono ohikoenak.

Ikonoa	Esanahia
	Ez dago seinalerik
	Seinalearen intentsitatea
	Desplazamendua (roaminga)

Ikonoa	Esanahia
	GPRS+ sarea konektatuta
	EDGE+ sarea konektatuta
	UMTS+ sarea konektatuta
	HSDPA+ sarea konektatuta
	HSPA+ sarea konektatuta
	LTE+ sarea konektatuta
	5G sarea konektatuta
	LTE sarea 5G sarea onartzen duen LTE sare batean konektatuta
	Wifia konektatuta
	Bluetootha aktibatuta
	S Pen konektatuta/deskonektatuta
	S Pen arkatzaren bateriaren karga-maila.
	Erabiltzen ari zaren kokapen-zerbitzuak
	Deia, martxan
	Dei galdua
	Testu-mezu edo multimedia-mezu berria
	Alarma aktibatuta
	Isilik modua/bibrazio modua
	Hegazkin modua aktibatuta
	Errore bat gertatu da edo ohar bat dago.
	Bateria kargatzea/bateria-maila



- Aplikazio batzuetan, baliteke egoera-barra ez bistaratzeko pantailaren goiko aldean. Bistaratzeko, irristatu pantailaren goiko aldea beherantz.
- Ikono adierazle batzuk jakinarazpen-panela irekitzean bakarrik bistaratzen dira.
- Litekeena da ikono adierazleak operadorearen eta modeloaren arabera aldatzea.



## Jakinarazpen-panela

Jakinarazpenak jasotzen dituzunean, ikonoak bistaratuko zaizkizu egoera-barran. Ikonoei buruzko informazio gehiago ikusteko, ireki jakinarazpen-panela, eta ikusi xehetasunak.

Jakinarazpen-panela irekitzeko, irristatu behera egoera-barra. Ixteko, irristatu pantaila gorantz.

Jakinarazpen-panelean, funtzio hauek erabili ahal izango dituzu:

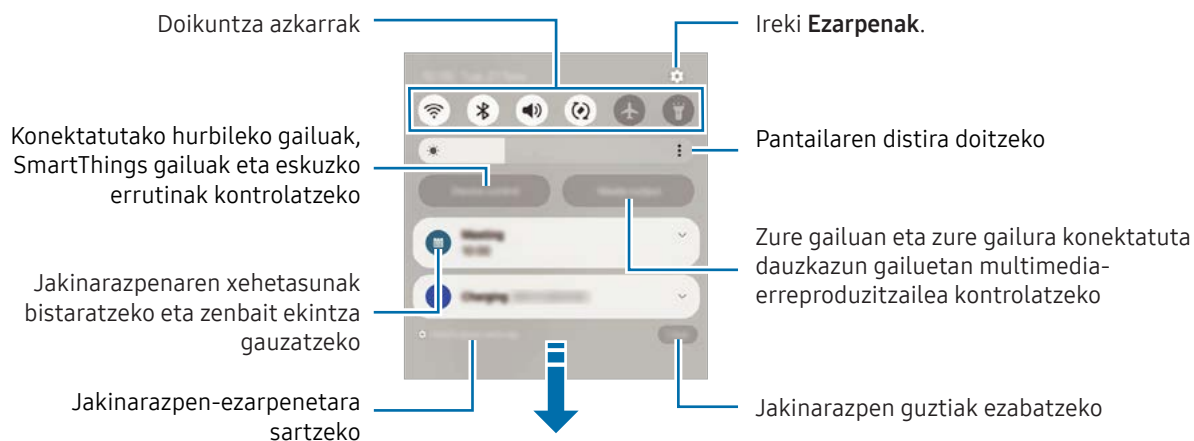

## Lasterbideen panela erabiltzea

Mugitu hatza jakinarazpen-panelean beherantz ezarpenen panel azkarra irekitzeko.



Sakatu botoi bakoitza funtzio jakin bat aktibatzeke edo desaktibatzeke. Ezarpen zehatzagoak ikusteko, luze sakatu botoi bat edo sakatu testua.

Botoiak editatzeko, sakatu  → **Editatu**.

## **Multimedia-edukiaren erreprodukzioa kontrolatzea**

Zure telefonoan eta konektatuta dauzkazun gailuetan multimedia-erreproduzitzailea kontrolatzeko.

- 1 Ireki jakinarazpen-panela eta sakatu Multimedia irteera.
- 2 Sakatu kontrolagailuaren ikonoak, erreprodukzioa kontrolatzeko.

## **Gertu dauden gailuak kontrolatzea:**

Exekutatu funtzio hau gertu dauden eta zure gailura konektatuta dauden gailuak eta maiz erabiltzen diren SmartThingsen gailuak eta eskuzko errutinak jakinarazpen-paneletik kontrolatzeko.

- 1 Ireki jakinarazpen-panela eta sakatu Gailu. kontrola.  
Hurbileko gailuak, SmartThings gailuak eta eskuzko errutinak agertuko dira.
- 2 Hautatu gertu duzun gailu bat edo SmartThings gailu bat kontrolatzeko, edo hautatu errutina bat abiarazteko.

# Pantaila-argazkiak eta pantaila-grabazioa

## Pantaila-argazkia hartzea

Gailua erabiltzen ari zaren bitartean pantaila-argazkia atera dezakezu, eta gainean idatzi, gainean marraztu, moztu edo partekatu egin dezakezu. Uneko pantailaren eta eremu mugigarriaren argazkia atera dezakezu.

## Pantaila-argazki bat egitea

Pantaila-argazkiak egiteko modu hauek dituzu. Pantaila-argazkiak **Galerian** ikus ditzakezu.

- Botoiarekin egin dezakezu argazkia  
Edo funtzio-botoia eta bolumena jaisteko botoia aldi berean sakatu.
- Irristatuz ere egin dezakezu, eskua pantailan ezkerrera eta eskuinera irristatuz.  
Desplazamendu bidez pantaila-argazkia egiteko aukera ez badago aktibatuta, ireki **Ezarpenak**, sakatu **Eginbide aurreratuak** → **Mugimenduak eta keinuak**, eta, ondoren, sakatu **Irristatu esku-azpia kapturatzeko** etengailua, hura aktibatzeko.





Zenbait aplikazio eta funtzio erabiltzen ari zaren bitartean ezin dira hartu pantaila-argazkiak.

Pantaila-argazki bat atera ondoren, pantailaren beheko tresna-barrako aukera hauek erabil ditzakezu:







- Uneko edukiaren eta orri zabaldu batean (adibidez, webgune bat) ezkutuan dagoen edukiaren pantaila-argazkia egiteko. sakatuz gero, pantaila automatikoki mugituko da behera eta eduki gehiago hartuko du.
- : pantaila-argazkian idatzi edo marrazteko, edo pantaila-argazkiaren zati bat mozteko. Moztutako eremua **Galerian** ikus dezakezu.
- **#**: pantaila-argazkiari etiketak gehitzeko. Pantaila-argazkiak etiketaren arabera bilatzeko, sakatu **Galerian**. Etiketaren zerrenda ikus dezakezu, eta nahi duzun pantaila-argazkia bilatu.

- : pantaila-argazkia beste pertsona batzuekin partekatzeko.

 Pantaila-argazkian ez badira aukerak bistaraten, ireki **Ezarpenak**, sakatu **Eginbide aurreratuak** → **Pantaila kapturak eta pantaila grabagailua**, eta, ondoren, sakatu **Erak. tresna barra kapt. ondoren** etengailua, aktibatzeke.

## Pantaila-grabazioa

Gailua erabiltzen ari zarela graba dezakezu pantaila.

- 1 Ireki jakinarazpen-panela, irristatu hatza behera, eta, ondoren, sakatu  **Pantaila grabagailua**.
- 2 Hautatu soinu-ezarpen bat, eta sakatu **Hasi grabatzen**. Atzerako kontaketa amaitzen denean hasten da grabatzen.
  - Pantailan idatzi edo marrazteko, sakatu .
  - S Pen-en erakuslea pantailan ikusteko, sakatu . S Pen gailutik atera denean bakarrik erabil daiteke funtzio hori. (Galaxy S23 Ultra)
  - Leiho bat gehitzeko pantaila grabatzen ari zarela zeure burua ikusteko, sakatu .
- 3 Bideoa grabatzen amaitzen duzunean, sakatu . Bideoa **Galeria** karpetan ikus dezakezu.

 Pantailaren grabagailuaren ezarpenak aldatzeko, ireki **Ezarpenak**, eta sakatu **Eginbide aurreratuak** → **Pantaila kapturak eta pantaila grabagailua**.

# Testua idaztea

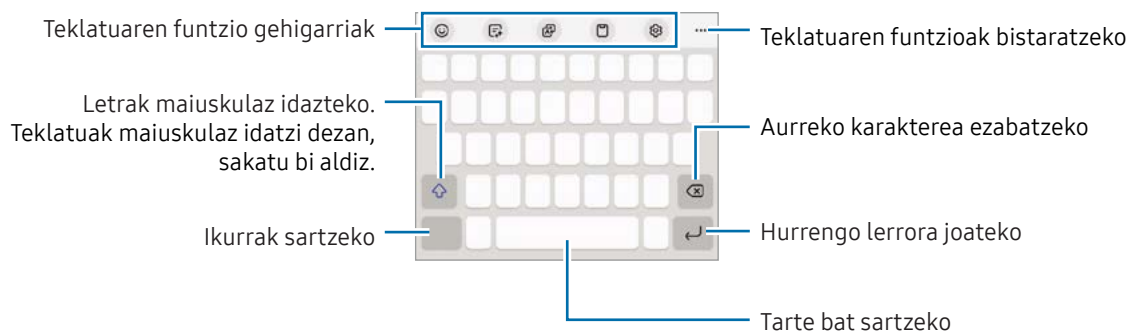

## Teklatuaren kokapena

Testua idaztean, automatikoki agertuko da teklatura.



 Testua ahoz sartzeko moduak ez du funtzionatzen hizkuntza batzuetan. Testua sartzeko, bateragarria den hizkuntzetako batera aldatu behar duzu idazteko hizkuntza.

## Sarrerako hizkuntza aldatzea

Sakatu  → **Hizkuntzak eta motak** → **Kud. Idazketa Hizkuntzak** eta, gero, aukeratu erabili nahi dituzun hizkuntzak. Bi hizkuntza edo gehiago hautatzen badituzu, batetik bestera aldatu ahal izango duzu  sakatuta.



Teklatu-mota aldatzeko, sakatu  → **Hizkuntzak eta motak**, hautatu lehenengo hizkuntza, eta, ondoren, nahi duzun teklatu-mota.

 **3 x 4 teklatu** batean, tekla bakoitzak hiru edo lau karaktere ditu. Karaktere bat sartzeko, sakatu tekla behin baino gehiagotan, nahi duzun karakterea bistaratu arte.

## Teklatuaren botoia erabiltzea





Testua idazteko metodoa nabigazio-barrako teklatuaren botoia sakatuz alda dezakezu.

Nabigazio-barrako teklatuaren botoia aldatzeko, luze sakatu teklatuaren botoia eta hautatu nahi duzun aukera.





- : testua ahots bidez idazteko.
- : teklatua aldatzeko.



Baldin eta teklatuaren botoia ez bada agertzen nabigazio-barran, ireki **Ezarpenak** sakatu **Kudeaketa orokorra** → **Teklatu zerrenda eta lehenespena** eta, ondoren, sakatu **Nabigazio barrako teklatuaren botoia** etengailua hura aktibatzeko.

-  : emojiak, stickerrak eta beste elementu batzuk sartzeko. Nire emoji aukera erabilia, zure antza duten stickerrak ere sar ditzakezu. Ikusi [AR Emojiren stickerrak erabiltzea](#) txateatzen ari naizenean informazio gehiago izateko.
-  : idazteko estiloa aldatzen du, ortografia- eta gramatika-iradokizunak ematen ditu, eta testu-mezuak eta txat-aplikazio jakin batzuetakoak itzultzen ditu.
-  : testua itzultzeko eta sartzeko.
-  : arbeleko elementu bat gehitzeko.
-  : teklatuaren doikuntzak aldatzeko.



Sakatu **•••** teklatuko funtzio gehiago erabiltzeko.

-  : eskuz idazteko modura pasatzeko.
-  : esku batekin funtzionatzeko modura aldatzen du.
-  : teklatu modua aldatzeko.
-  : dokumentu edo irudietako testua ezagutu eta idazteko.
-  : teklatuaren funtzio-zerrenda aktibatzeko.





Baliteke zenbait funtzio erabilgarri ez egotea, operadorearen edo modeloaren arabera.

## Kopiatzea eta itsastea

- 1 Luze sakatu testu bat.
- 2 Mugitu  edo , nahi duzun testua aukeratzeko, edo ukitu **Hautatu den.**, testu osoa aukeratzeko.
- 3 Sakatu **Kopiatu** edo **Moztu**.  
Hautatutako testua arbelean gordetzen da automatikoki.
- 4 Luze sakatu testua sartu nahi duzun lekua, eta sakatu **Itsatsi**.  
Aurrez kopiatutako testua itsasteko, sakatu **Arbela**, eta aukeratu testua.

## Testua erauztea

Aplikazio batzuk erabiltzean, hala nola **Galeria** edo **Kamera**, testua atera eta kopiatu edo partekatu dezakezu. Adibide batzuk dituzu hemen **Galeria** aplikazioan testua nola erauzi ikusteko.

- 1 **Galeria** aplikazioko irudi baten ikuspegian, sakatu .  
Testua erauz daitekeenean bakarrik agertzen da  ikonoa.
- 2 Hautatu eremu bat testua erauzteko.

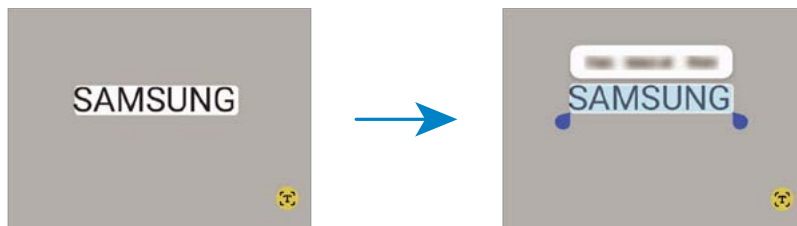

- 3 Hautatu nahi duzuna.

# Aplikazioak eta funtzioak

## Aplikazioak instalatzea edo desinstalatzea

### Galaxy Store

Aplikazioak erosi eta deskargatu ditzakezu. Galaxy Storetik, Samsung Galaxy gailuetarako diseinatutako aplikazioak deskargatu ditzakezu.

Ireki **Store** aplikazioa. Ondoren, bilatu aplikazioak kategoriaren arabera, edo sakatu , gako-hitzak bilatzeko.



- Baliteke funtzio hau ez egotea erabilgarri modelo batzuetan eta operadore batzuekin.
- Automatikoki eguneratzeko ezarpenak aldatzeko, sakatu **Menua** →  → **Eguneratu aplikazioak automatikoki**, eta, gero, hautatu aukera bat.

### Play Store

Aplikazioak erosi eta deskargatu ditzakezu.

Ireki **Play Store** aplikazioa. Ondoren, bilatu aplikazioak kategoriaren arabera, edo gako-hitzen arabera.



- Automatikoki eguneratzeko ezarpena aldatzeko, sakatu zure kontuaren ikonoa, sakatu **Ezarpenak** → **Sarearen hobespenak** → **Eguneratu aplikazioak automatikoki**, eta, gero, hautatu aukera bat.

## Aplikazioak kudeatzea

### Aplikazioak desinstalatzea edo desaktibatzea

Luze sakatu aplikazio bat, eta hautatu aukera bat:

- **Desinstalatu**: deskargatutako aplikazioak desinstalatzeko.
- **Desaktibatu**: gailuan desinstalatu ezin diren hautatutako zenbait aplikazio lehenetsi desaktibatzeko.



- Litekeena da aplikazio batzuk funtzio horrekin bateragarriak ez izatea.

### Aplikazioak aktibatzea

Ireki **Ezarpenak**, sakatu **Aplikazioak** →  → **Desgaituta** → **Ados**, hautatu aplikazio bat, eta, ondoren, sakatu **Gaitu**.



## Aplikazioen baimenak konfiguratzeko

Aplikazio batzuek ondo funtziona dezaten, baliteke baimenak behar izatea zure gailuko informazioa erabiltzeko edo ikusteko.

Aplikazioek dituzten baimenen ezarpenak ikusteko, ireki **Ezarpenak** eta sakatu **Aplikazioak**. Ondoren, hautatu aplikazio bat, eta sakatu **Baimenak**. Aplikazioen baimenen zerrenda ikus dezakezu, eta baimenak aldatu.

Aplikazioen baimenen ezarpenak ikusteko edo aldatzeko, baimen-mailaren arabera, ireki **Ezarpenak** eta sakatu **Aplikazioak** → **Baimenen kudeatzailea**. Azkenik, aukeratu elementu bat eta aplikazio bat.



Aplikazioei baimenak ematen ez badizkiezu, baliteke aplikazioen oinarriko funtzioak behar bezala ez ibiltzea.

## S Pen (Galaxy S24 Ultra)

### Usar el S Pen erabiltzea

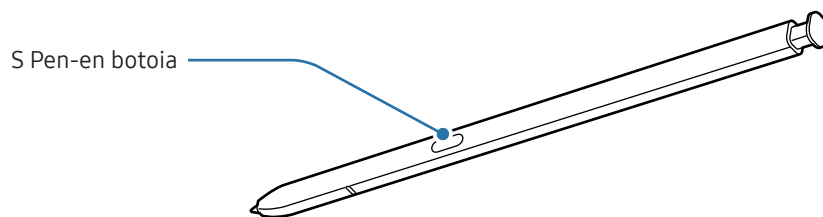

- Ez tolestu S Pen, eta ez estutu gehiegi erabiltzean; bestela, hondatu egin liteke, edo punta desitxuratu.
- Ez sakatu pantailan indar handiegiarekin, punta ez desitxuratzeko.
- Gailutik hurbil imanen bat badago, litekeena da S Pen-en funtzio batzuk ez ibiltzea (adibidez, kargatzekoa edo ukipen-pantaila sakatzekoa).
- S Pen guztiz deskargatuta dagoenean ere, haren funtzio batzuk erabilgarri egongo dira (adibidez, ukipen-pantaila ukitzea edo Air command-en funtzioak).
- S Pen angelu oso itxian erabiltzen baduzu pantailan, gerta liteke gailuak ez ezagutzea harekin egindako ekintzak.
- S Pen-en zirrikitan ura sartzen bada, atera erabiltzen hasi aurretik.
- Behar bezala ez badabil, eraman ezazu kargagailuarekin batera Samsungen Laguntza Teknikoko Zerbitzu batera edo laguntza teknikoko zerbitzu baimendu batera.

## S Pen ateratzea

Sakatu S Pen-en izkinan askatzeko. Gero, atera zirrikitutik. S Pen gordetzeko, sartu berriro zirrikituan eta egin bultza, bere tokian sartu arte.

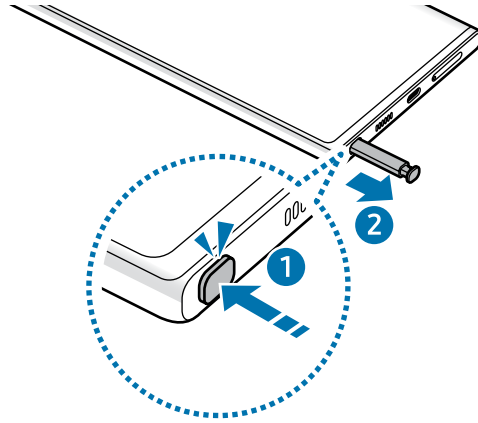

S Pen ateratzean gailuak ekintza bat egin dezan nahi baduzu, ireki **Ezarpenak**, sakatu **Eginbide aurreratuak** → **S Pen** → **S Pen kentzean** eta hautatu aukera bat.

## S Pen kargatzea

S Pen-ek kargatuta egon behar du S Pen-en botoiarekin urrunetik aplikazioak kontrolatu ahal izateko. Zirrikituan sartutakoan hasiko da kargatzen.

S Pen-en Keinuak funtzioa desaktibatuta badago, gailua kargatzen ari denean bakarrik kargatuko da.

## S Pen bat baino gehiago onartzea

Ireki **Ezarpenak**, eta sakatu **Eginbide aurreratuak** → **S Pen** → **S Pen ezarpen gehiago**. Sakatu **Baimendu hainbat S Pen erabiltzea** etengailua, aktibatzeko.



## S Pen-en Keinuak

### (S Pen bidez urrundik aplikazioak kontrolatzea)

Urrundik kontrola ditzakezu aplikazioak S Pen zure gailura konektatuta (kontsumo txikiko bluetooth bidez konektatzen da).

Adibidez, Kamera aplikazioa irekitzeko, aski duzu S Pen-en botoia luze sakatzea. Kamera aplikazioa erabiltzen ari zaren bitartean, argazki bat ere atera dezakezu, botoia behin sakatuta. Musika erreproduzitzen ari dela, bolumena igo edo jaitsi dezakezu botoia luze sakatuta duzula arkatza igoz edo jaitsiz.



- S Pen-ek kargatuta egon behar du S Pen-en Keinuak funtzioa erabili ahal izateko. Informazio gehiago eskuratzeko, kontsultatu S Pen kargatzeari buruzko atala.
- S Pen arkatza zirrikitutik ateratzen denean  ikonoa bistaratzen da egoera-barran. S Pen deskargatuta edo gailutik urrun baldin badago, edo bien artean oztoporik edo interferentziarik badago, S Pen gailutik deskonektatuko da, eta ikonoa gris-kolorekoa jarriko da . S Pen-en Keinuak funtzioa berriz erabiltzeko, konektatu S Pen gailura, berriz zirrikituan sartuta.

### S Pen-ekin argazkiak ateratzea

Gailuarekin argazkiak urrundik atera ditzakezun arren, S Pen-en botoia sakatuta ere egin dezakezu, tenporizadore bat jarri beharrik gabe.

- 1 Ireki **Ezarpenak**, sakatu **Eginbide aurreratuak** → **S Pen** → **S Pen\_Keinuak** eta, ondoren, irristatu etengailua funtzioa aktibatzeke.
- 2 Ireki **Kamera** aplikazioa.
- 3 Sakatu behin S Pen-en botoia argazki bat ateratzeko.
  - Argazki bat baino gehiago ateratzeko, luze sakatu S Pen-en botoia.
  - Argazkiak egiteko modua aldatzeko, mugitu S Pen ezkerredera edo eskuinera botoia luze sakatzen duzun bitartean.
  - Kamera batetik bestera aldatzeko, sakatu bi aldiz S Pen-en botoia.

## Erabili nahi dituzun aplikazioak edo funtzioak aldatzea

Aldatu S Pen-ekin erabili nahi dituzun aplikazioak, funtzioak edo ekintzak. Ireki **Ezarpenak**, sakatu **Eginbide aurreratuak** → **S Pen** → **S Pen\_Keinuak**.

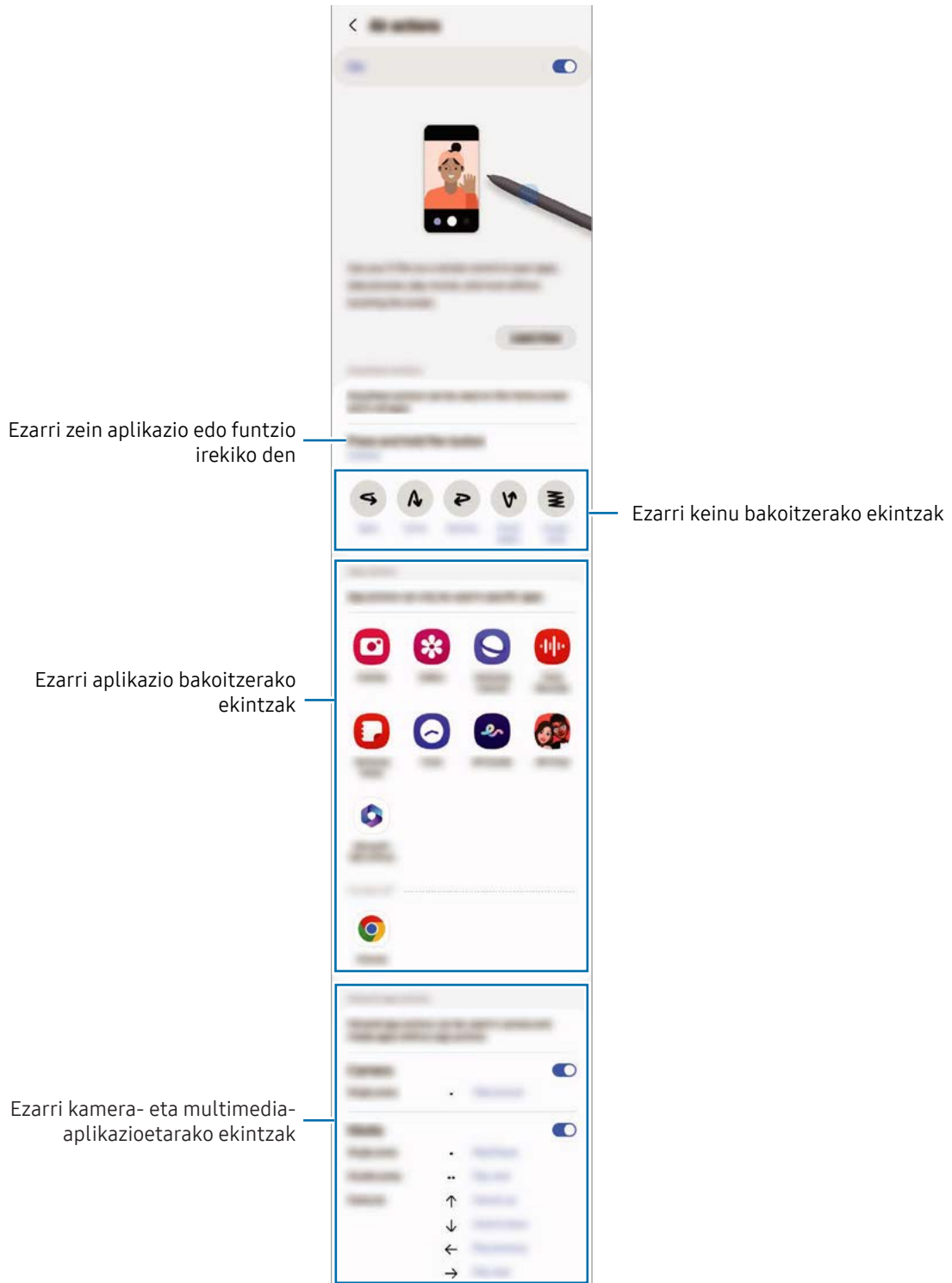

## S Pen leheneratzea

S Pen-ek konexio-arazoak baditu edo maiz deskonektatzen bada, leheneratu, eta konektatu berriro.

Sartu zirrikitan. Ireki **Ezarpenak**, sakatu **Eginbide aurreratuak** → **S Pen** → **⋮** → **Berrezarri S Pen**.



- Samsungek onartzen dituen eta kontsumo txikiko bluetootharekin bateragarriak diren S Pen modeloak bakarrik konekta ditzakezu.
- Konexioa ezarri bitartean, ez atera S Pen gailutik. Ateratzen baduzu, prozesua eten egingo da.



## Air command

### (S Pen-en aplikazioak eta funtzioak zuzenean abiaraztea)

S Pen-en funtzioak eskaintzen dituen menua da Air command, eta sarri erabiltzen diren aplikazioetarako lasterbideak ditu.

Sakatu Air command ikonoa  S Pen-arekin, Air command panela irekitzeko, eta hautatu nahi duzun funtzioa edo aplikazioa.

S Pen-en Keinuak funtzioarekin bateragarriak diren aplikazioak erabiltzen dituzun bitartean, aplikazio bakoitzarekin zein ekintza egin ditzakezun ikus dezakezu, S Pen arkatza Air command-en ikonoaren gainean edukita.

Air command () ikonoa lekuz aldatzeko, eraman () beste toki batera. Ikonoa ezabatzeko, mugitu () **Ezabatu** aukeraraino, pantailaren beheko aldean.



Air command ikonoa ez bada pantailan agertzen, ireki **Ezarpenak** sakatu **Eginbide aurreratuak** → **S Pen**, eta, ondoren, sakatu **Erakutsi air command-en ikonoa** etengailua, aktibatzeko. **Ireki Air command S Pen botoi** etengailua aktibatzen baduzu, Air command panela ireki ahal izango duzu, S Pen pantaila gainean mantenduz eta S Pen botoia sakatuz.

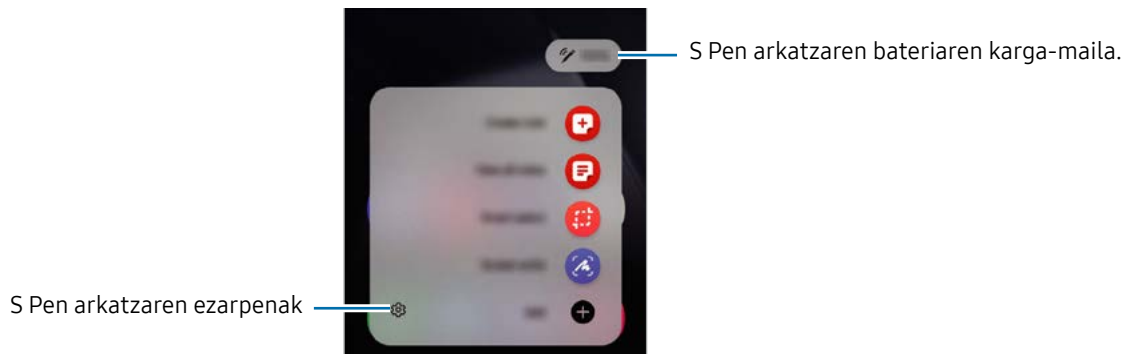





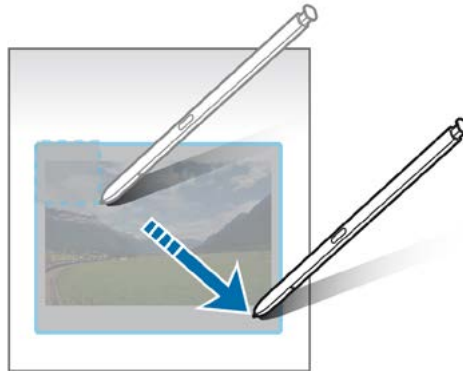

- **Sortu oharra:** leiho gainerakor batean oharrak idazteko. Bestela, sakatu pantaila bi aldiz, S Pen-en botoia luze sakatzen duzun bitartean. Informazio gehiago nahi baduzu, ikusi [Samsung Oharrak](#) atala.
- **Ikusi ohar guztiak:** ohar guztiak bistartzeko **Samsung Notes** aplikazioan.
- **Smart select:** S Pen erabiltzeko eremu bat hautatzeko eta zenbait ekintza (adibidez partekatzea edo gordetzea) egiteko. Informazio gehiago eskuratzeko, ikusi [Smart select](#) atala.
- **Pantailan idaztea:** pantaila-argazkiak egiteko horien gainean idatzi edo marrazteko edo pantailako-argazkiaren zati bat mozteko. Uneko edukiaren eta orri zabaldu batean (adibidez, webgune bat) ezkutuan dagoen edukiaren pantaila-argazkia ere egin dezakezu. Informazio gehiago behar baduzu, kontsultatu [Pantailan idaztea](#).
- **Bixby Vision:** Bixby Vision-en funtzioek aukera ematen dute antzeko irudiak bilatzeko, testua detektatu eta itzultzeko, eta, gainera, beste ekintza batzuk egiteko. Informazio gehiago nahi baduzu, ikusi [Bixby Vision](#).
- **Itzultzea:** pasatu S Pen arkatza hitzaren gainetik, itzultzeko. Informazio gehiago eskuratzeko, kontsultatu [Itzultzea](#).
- **Handitzea:** pasatu S Pen arkatza pantailako eremu batetik, eremu hori handitzeko.
- **PENUP:** Argitaratu itzazu zure sorkuntzak, ikusi besteek egindakoak eta jaso aholku erabilgarriak marrazteari buruz.
- **Egutegian idaztea:** ireki **Egutegia** eta idatzi edo marraztu pantailan. Informazio gehiago nahi baduzu, ikusi [Idatzi egutegian](#) atala.
- **Lasterbideak gehitzea:** lasterbideak eransteko Air command panelean gehien erabiltzen dituzun funtzio edo aplikazioetara sartzeko.

## Smart select

Erabili S Pen eremu bat hautatzeko eta ekintzak egiteko (adibidez, partekatzea edo gordetzea). Bideo bateko eremu bat ere hauta dezakezu, eta GIF gisa atzitu.

- 1 Irudi baten parte gisa atzitu nahi duzun edukia baldin badago, ireki Air command panela eta sakatu **Smart select**.
- 2 Hautatu nahi duzun formako ikonoa tresna-barran, eta irristatu S Pen hautatu nahi duzun edukiaren gainetik.



- 3 Hautatuko eremuan erabili nahi duzun aukera hautatu.
  - **Ainguratu:** hautatutako eremua pantailan ainguratzeko. Beste aplikazio batzuetan ere txerta daiteke irudia; esate baterako; **Samsung Oharrak** aplikazioan. Arrastatu irudia beste aplikazioaren pantailarantz.
  - **Kopiatu:** hautatutako eremua kopiatu eta beste aplikazio batean edo Samsung account saioa hasi duten beste gailu batzuetan itsasteko.
  -  : hautatutako eremuko testua erauzteko.
  -  : hautatutako eremuaren itxura automatikoki aldatzeko.
  -  : hautatutako eremuan idazteko edo marrazteko.
  -  : hautatutako eremua beste batzuekin partekatzeko.
  -  : hautatutako eremua **Galerian** gordetzeko.

## Bideo-eremu bat atzitzea

Bideo bat erreproduzitzen ari zarela, hautatu eremu bat, eta atzitu GIF moduan.

- 1 Bideoa erreproduzitzen ari dela edukia atzitu nahi baduzu, ireki Air command panela eta sakatu **Smart select**.
- 2 Tresna-barran, sakatu .
- 3 Doitu atzitu nahi duzun eremuaren posizioa eta neurria.







- 4 Sakatu **Grabatu** atzitzea abiarazteko.



- Bideo bat atzitu aurretik, ziurtatu erreproduzitzen ari dela.
- Pantailan ikusiko duzu gehienez zenbat denboran atzitu dezakezun bideoa.
- Bideo baten eremu bat atzitzean, soinua ez da grabatuko.

- 5 Sakatu **Gelditu** atzitzea eteteko.

- 6 Hautatuko eremuan erabili nahi duzun aukera hautatu.

- **Ainguratu**: hautatutako eremua pantailan ainguratzeko. Beste aplikazio batzuetan ere txerta daiteke GIFa; esate baterako; **Samsung Oharrak** aplikazioan. Arrastatu GIFa beste aplikazioaren pantailarantz.
- **Kopiatu**: hautatutako eremua kopiatu eta beste aplikazio batean edo Samsung account saioa hasi duten beste gailu batzuetan itsasteko.
-  : hautatutako eremuan idazteko edo marrazteko. Sakatu  fitxategia gorde aurretik emaitza ikusteko.
-  : hautatutako eremua beste batzuekin partekatzeko.
-  : hautatutako eremua **Galerian** gordetzeko.



## Pantailan idaztea

Pantaila-argazkiak egiteko horien gainean idatzi edo marrazteko edo pantailako-argazkiaren zati bat mozteko.

- 1 Eduki bat atzitzeko, ireki Air command panela eta sakatu **Pantailan idaztea**. Pantaila-argazki bat egingo da automatikoki, eta edizioko tresna-barra agertuko da.
- 2 Idatzi ohar bat pantaila-argazkian.



- 3 Partekatu edo gorde pantaila-argazkia  
Pantaila-argazkiak **Galerian** ikus ditzakezu.

 Zenbait aplikazio erabiltzen ari zaren bitartean ezin dira egin pantaila-argazkiak.

## Bixby Vision

S Pen arkatza edukiaren gainean edukita, ezagutu egingo da, eta eskura dauden bilaketa-ikonoak agertuko dira. Erabili funtzioak antzeko irudiak bilatzeko, testua hautemateko eta itzultzeko, eta askoz gehiagorako. Informazio gehiago nahi baduzu, ikusi [Bixby Vision](#).

- 1 Irudiren bati buruzko informazioa bilatu edo testua erauzi nahi baduzu, ireki Air command panela eta sakatu **Bixby Vision**.
- 2 Pasatu S Pen arkatza nahi duzun edukiaren gainetik. Pantailan aukera agertutakoan, hautatu nahi duzuna.





## Itzultzea

Pasatu S Pen itzuli nahi duzun testuaren gainetik. Testu barruko unitateak ere itzuliko dira.

- 1 Itzuli nahi duzun testua baldin badago, ireki Air command panela eta sakatu **Itzuli**.
- 2 Hautatu hizkuntza itzultzailearen panelean, pantailaren goiko aldean. Hitzen eta esaldien arteko testua alda dezakezu, **T** edo **≡** sakatuta.

3 Pasatu S Pen itzuli nahi duzun testuaren edo unitatearen gainetik.

Itzulitako testua agertuko da. Sakatu  jatorrizko testuaren ahoskera entzuteko. Gerta liteke  ikonoa ez agertzea, hautatutako hizkuntzaren arabera.

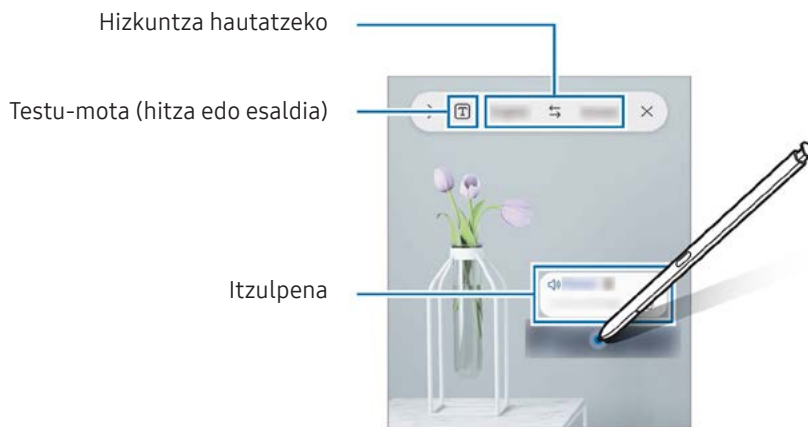

- Funtzio hori ez dago erabilgarri hizkuntza batzuetan.
- Pantailako testua hauta daitekeenean bakarrik erabil daiteke funtzio hau.

## Egutegian idaztea

Idatzi zure planen berri testua nahiz marrazkiak erabilia.

Ireki Air command panela, sakatu **Idatzi egutegian**, eta ondoren, apuntatu planak egutegian. Bukatutakoan, sakatu **Gorde**. Editatzeko, sakatu .

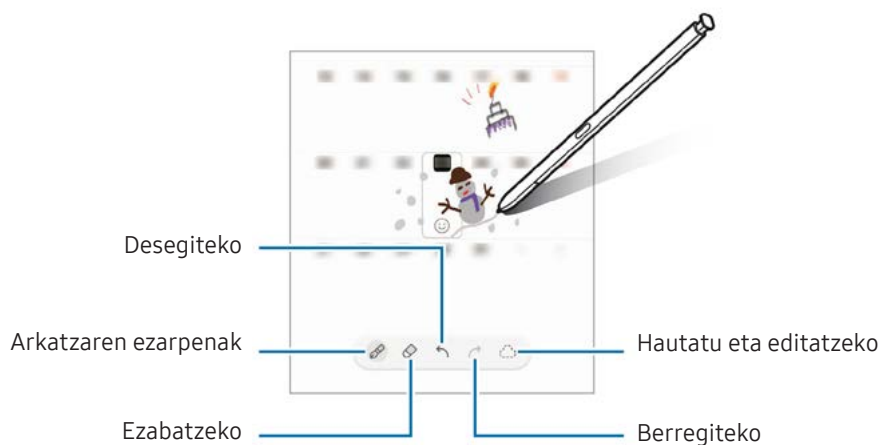

## S Pen-etik testura

Gailua konfiguratu dezakezu S Pen arkatzarekin idatzitako guztia testu bihurtu dezan.

1 Ireki **Ezarpenak**, sakatu **Eginbide aurreratuak** → **S Pen** → **S Pen-etik testura** eta, ondoren, sakatu etengailua aktibatzeke.

 S Pen bidez testua nola editatu jakiteko, sakatu **Lortu S Pen-ekin edukia editatzeari buruzko informazio gehiago**.

2 Idatzi testua idazteko eremuan, bilaketa-eremuan edo helbide-barra batean S Pen arkatzarekin. Eskuz idatzitakoa testu bihurtuko da.

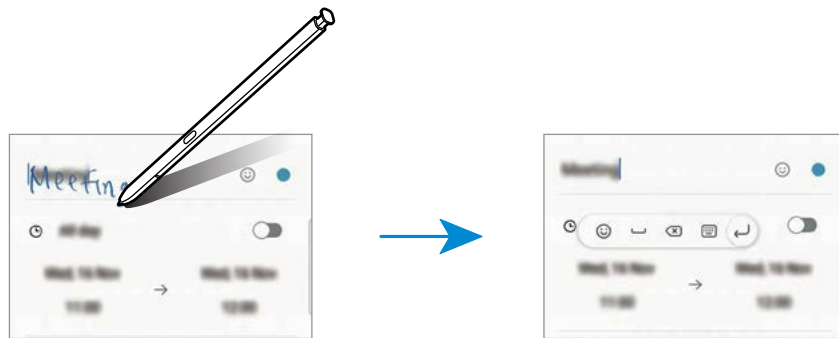

## Air view

Pasatu S Pen pantailaren elementu baten gainetik edukia aurrebistaratzeko edo informazioa leiho gainerakor batean ikusteko.

Aplikazio batzuetan, ekintza-botoiak aurrebistaren leihoan agertzen dira.

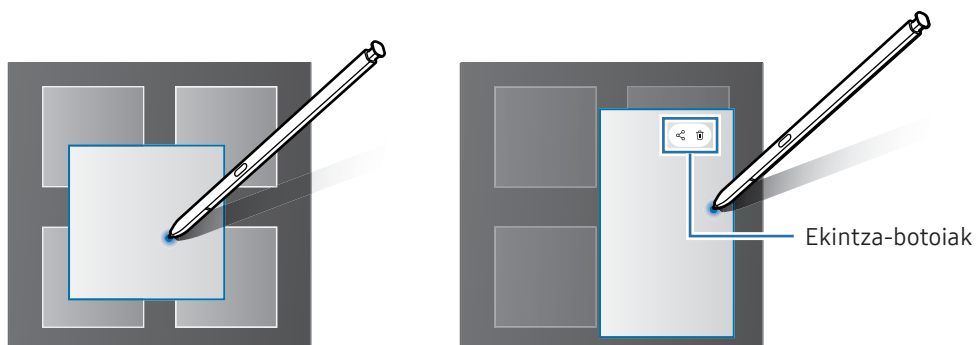

 Funtzio hau aktibatuta ez baldin badago, ireki **Ezarpenak**, sakatu **Eginbide aurreratuak** → **S Pen**, eta, ondoren, sakatu **Air view** etengailua, aktibatzeke.

## Pen bidezko hautaketa

### (S Pen arkatzarekin elementuak azkar hautatzea)

Luze sakatu S Pen arkatzaren botoia, eta irristatu testuan edo elementuen zerrendan, testua edo zenbait elementu hautatzeko. Horrez gain, hautatutako elementuak kopiatu eta itsats ditzakezu beste aplikazio batean, edo partekatu.

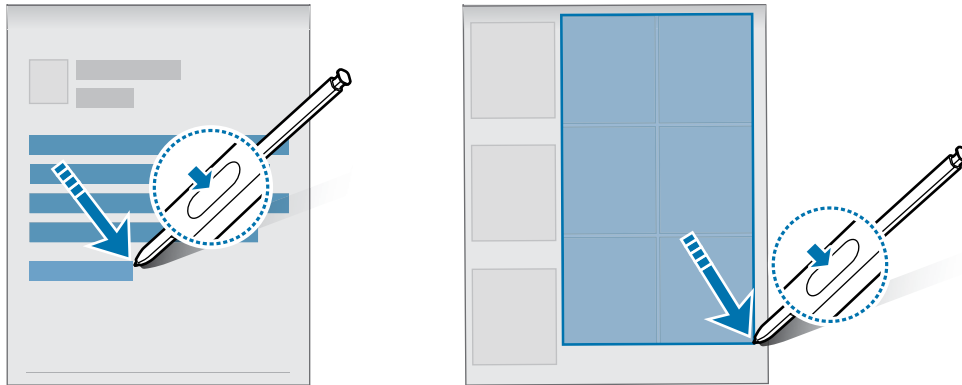

## Oharrak pantaila itzalita dagoenean

Oharrak sor ditzakezu pantailan idatziz, hura piztu beharrik gabe.

Pantaila itzalita dagoela, atera S Pen arkatza, edo sakatu pantaila bi aldiz S Pen-en botoia luze sakatzen duzun bitartean.

Ohar bat idatzi eta **Gorde** sakatutakoan edo S Pen arkatza bere zirrikitan sartutakoan, **Samsung Oharrak**-en gordeko da.

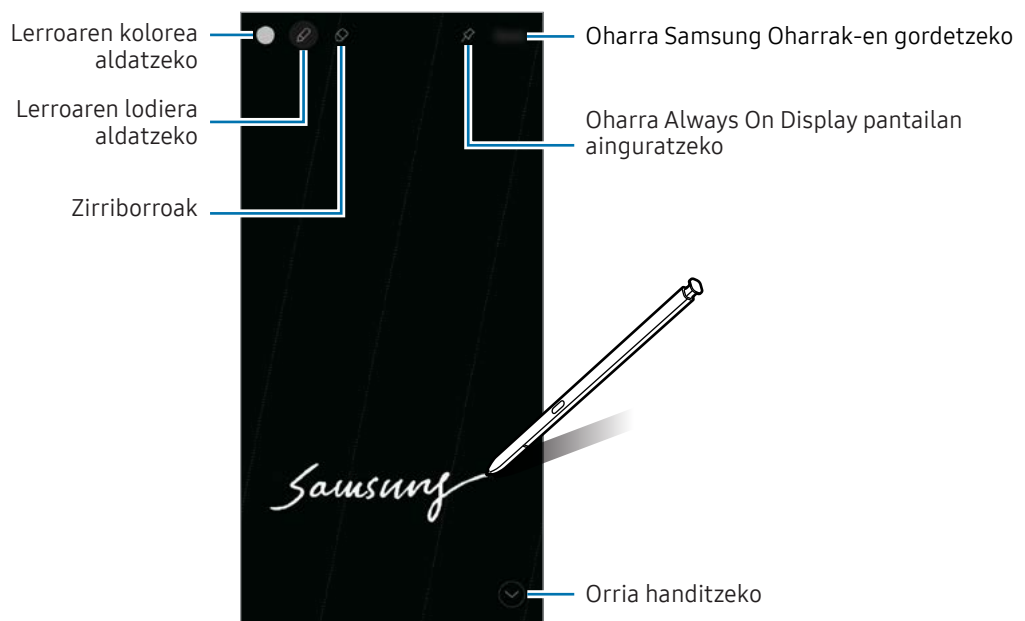



Funtzio hau aktibatuta ez baldin badago, ireki **Ezarpenak**, sakatu **Eginbide aurreratuak** → **S Pen**, eta, ondoren, sakatu **Notas con pantalla apagada**, aktibatzeko.

## Oharrak Always On Display pantailan ainguratzeko

Pantaila itzalita dagoela Always On Display pantailara ohar bat ainguratzeko, sakatu . Ainguratutako oharra ez da oraindik gordeko.

Ainguratutako oharra editatzeko, sakatu bi aldiz . Ohar editatua berriz Always On Display pantailan ainguratzen baduzu, ohar originala **Samsung Oharrak**-en gordeko da.

Ohar ainguratua minimizatzeko, sakatu  bi aldiz. Oharra  ikono gisa agertuko da Always On Display pantailan. Berriz oharra ikusteko, sakatu  bi aldiz.



 Ohar bat ireki eta tarte batez inolako ekintzarik egiten ez baduzu, automatikoki minimizatuko da.

## Pantaila S Pen-ekin desblokeatzea

S Pen konektatuta dagoela pantaila blokeatzen bada, sakatu S Pen-en botoia desblokeatzeko.

1 Ireki **Ezarpenak**, eta sakatu **Eginbide aurreratuak** → **S Pen** → **S Pen-en ezarpen gehiago**.

2 Sakatu **Desblokeatu S Pen agintearekin** etengailua, aktibatzeke.

Orain S Pen-en botoia sakatu dezakezu pantaila desblokeatzeko.



- 
- **Desblokeatu S Pen agintearekin** funtzioa erabili ahal izateko, ezarrita egon behar du pantaila blokeatzeko metodoak.
  - Funtzio hori erabiltzeko, S Pen-ek zure gailura konektatuta egon behar du.

# Telefonia

## Sarrera

Deitu edo erantzun ahots-deiei edo bideodeiei.

## Deitzea

- 1 Ireki **Telefonia** eta sakatu **Teklatua**.
- 2 Sartu telefono-zenbaki bat.
- 3 Sakatu  ahots-dei bat egiteko, eta  edo  bideodei bat egiteko.

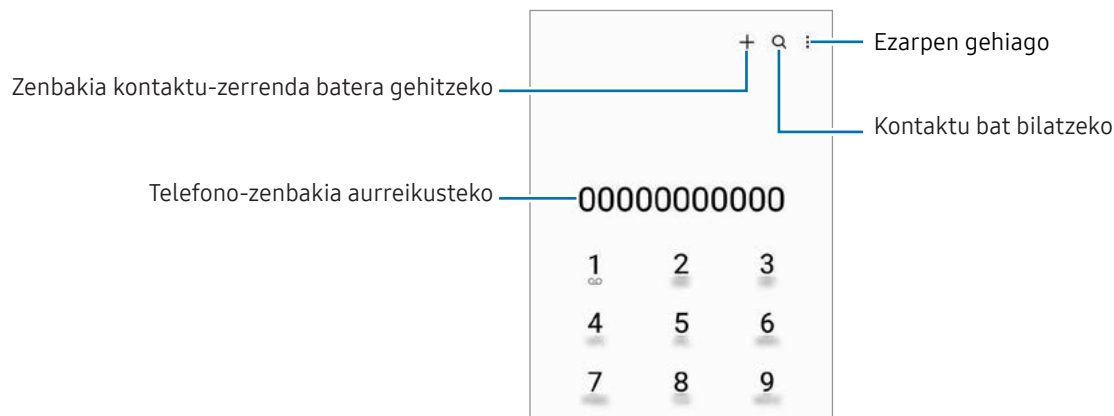

## Erregistro- edo kontaktu-zerrenda erabiliz deiak egitea

Ireki **Telefonia** aplikazioa, sakatu **Azkenak** edo **Kontaktuak**, eta, ondoren, irristatu eskuinerantz kontaktu edo telefono-zenbaki baten gainean, dei bat egiteko.

Funtzio hau desgaituta badago, sakatu  → **Ezarpenak** → **Deiaren beste ezarpen batzuk** eta, ondoren, sakatu **Aldatu deira edo testu mezura** etengailua, gaitzeko.

## Markaketa bizkorra erabiltzea

Zenbaki bat markaketa bizkor gisa konfiguratzeko, ireki **Telefonia**, sakatu **Teklatua** →  → **Markaketa bizkorra**, hautatu markaketa bizkorreko zenbaki bat, eta gero, hautatu telefono-zenbaki bat.

Dei bat egiteko, luze sakatu markaketa bizkorreko zenbakietako bat zenbakizko teklatuan. 10etik aurreragoko markaketa bizkorreko zenbakiak sartu nahi badituzu, sakatu zenbakiaren lehenengo digituak, eta, gero, luze sakatu azken digitua.

Adibidez, **123** markaketa bizkorreko zenbaki gisa konfiguratzeko baduzu, sakatu **1**, sakatu **2** eta, ondoren, luze sakatu **3**.

## Nazioarteko dei bat egitea

- 1 Ireki **Telefonoa** eta sakatu **Teklatua**.
- 2 Luze sakatu 0, + ikurra bistaratu arte.
- 3 Idatzi herrialdeko kodea, area-kodea eta telefono-zenbakia; eta, ondoren, sakatu .

## Deiak jasotzea



### Dei bati erantzutea

Dei bat jasotzen duzunean, arrastatu  zirkulu handitik kanpora.

### Dei bat ez onartzea

Dei bat jasotzen duzunean, arrastatu  zirkulu handitik kanpora.

Jasotako dei bat ez onartzean mezu bat bidali nahi baduzu, irristatu **Bidali mezua** barra gorantz, eta hautatu bidali nahi duzun mezua.

Uko egiteko mezuak sortzeko, ireki **Telefonoa**, sakatu  → **Ezarpenak** → **Ukatu azkar mezuak**, idatzi mezu bat, eta, ondoren, sakatu .

## Telefono-zenbakiak blokeatzea

Blokea itzazu blokeatuen zerrendan dauden zenbakien deiak.

Ireki **Telefonoa**, sakatu  → **Ezarpenak** → **Blokeatu zenbakiak** eta, ondoren, hautatu blokeatutako zenbakien zerrendan sartu nahi dituzun kontaktuak eta zenbakiak.







Blokeatutako zenbakiak zurekin harremanetan jartzen saiatzen direnean, ez duzu jakinarazpenik jasoko. Deiak deien erregistroan agertzen dira.



Halaber, solaskidearen IDa erakusten ez duten pertsonen sarrerako deiak blokeatu ditzakezu. Sakatu **Blokeatu zenbaki ezezagunetako deiak** etengailua funtzioa aktibatzeko.



## Hitz egiten ari zarela dituzun aukerak

- **Deietarako morroia** → **Testu-deia**: hitz egin solaskidearekin testu bidez. Informazio gehiago behar baduzu, kontsultatu [Testu-deia](#).
  - **Deietarako morroia** → **Aldi bereko itzulpena**: itzuli ahots-deiak hautatutako hizkuntzara denbora errealean. Funtzio hori erabiltzeko, ireki **Telefonoa** aplikazioa, sakatu  → **Ezarpenak** → **Itzuli zuzenean** eta, ondoren, sakatu etengailua aktibatzeko. Informazio gehiago nahi baduzu, ikusi [Aldi bereko itzulpena](#).
  - **Gehitu deia**: bigarren dei bat markatzeko. Lehen deia zain geratuko da. Bigarren deia amaitzen duzunean, lehena jarriko da martxan berriro.
  - **Jarri deia zain**: deia zain uzteko.
  - Bideodeia: bideodeira aldatzeko.
  - **Bluetooth**: audioaren irteera bluetooth entzungailu batera aldatzeko, halakorik badago gailuari konektatuta.
  - **Bozgor.**: bozgorailua aktibatzeko edo desaktibatzeko. Bozgorailu bat erabiltzen duzunean, urrundu gailua belarritik.
  - **Isilarazi**: mikrofonoa desaktibatzeko, beste solaskideak ez diezazun entzun.
  - **Teklatua / Ezkutatu**: teklatua irekitzeko edo ixteko.
  -  : uneko deia amaitzeko.
  -  : bideodeia egiten ari zarela, ahots-deira aldatzeko.
  -  : gailua konfiguratzeko angelua eta zooma automatikoki alda ditzan, bideodei batean zurekin hitz egiten ari direnak detektatzeko eta haiei jarraitzeko.
  -  : bideodei bat egiten ari zarela, pantaila blokeatzeko.
  - **Efektuak**: bideodei bat egin ari zarela, hainbat efektu aplikatzeko.
  -  : bideo-deia egiten ari zarela, pantailaren proportzioa aldatzeko.
  - **Kamera**: bideodei batean kamera itzaltzeko, solaskideak ikus ez zaitzan.
  - **Aldatu**: bideodei batean aurreko kameraren eta atzekoaren artean aldatzeko.
-  Baliteke zenbait funtzio erabilgarri ez egotea, operadorearen edo modeloaren arabera.

## Dei-laguntzailea

### Testu-deia

Hitz egin solaskidearekin testu bidez.

Ahots-dei bat egitean edo jasotzean, sakatu **Deitzeko laguntzailea** → **Testu bidezko deia**.

Deia konektatzen denean, automatikoki ahots-agur bat bidaltzen zaio solaskideari, eta hark esandakoa pantailan testu gisa agertzen da.

Erantzun azkarren zerrendatik erantzun bat hautatzen baduzu edo testua sartzen baduzu, ahots bidez transmitituko zaio beste solaskideari.

Ahots-deira aldatzeko, lerratu atzamarra eskuinerantz deiaren pantailan eta sakatu **Aldatu ahots deia**.

Doikuntzak aldatzeko, ireki **Telefonoa** aplikazioa eta sakatu  → **Ezarpenak** → **Testu bidezko deia**.

### Aldi bereko itzulpena

Itzuli ahots-deiak hautatutako hizkuntzara denbora errealean. Funtzio hori erabiltzeko, ireki **Telefonoa** aplikazioa, sakatu  → **Ezarpenak** → **Itzuli zuzenean** eta, ondoren, sakatu etengailua aktibatzeko.

Ahots-dei bat egitean edo jasotzean, sakatu **Deitzeko laguntzailea** → **Itzuli zuzenean**. Hautatu hizkuntza itzultzailearen panelean, pantailaren goiko aldean.

Itzulpena geldiarazteko, lerratu atzamarra eskuinerantz deiaren pantailan eta sakatu **Gelditu da itzulpena**.

Beste ezarpen batzuk aldatzeko, ireki **Telefonoa** aplikazioa eta sakatu  → **Ezarpenak** → **Itzuli zuzenean**.

# Kontaktuak

## Sarrera

Sortu kontaktu berriak, edo kudea itzazu gailuan.

## Kontaktuak gehitzea

### Kontaktu berria sortzea

- 1 Ireki **Kontaktuak** aplikazioa eta sakatu **+**.
- 2 Non gorde nahi den hautatzeko
- 3 Sartu kontaktuaren xehetasunak, eta sakatu **Gorde**.

### Kontaktuak inportatzea

Zure gailuko beste toki batzuetatik inportatu ditzakezu kontaktuak.

- 1 Ireki **Kontaktuak**, eta sakatu **≡** → **Kudeatu kontaktuak** → **Inportatu kontaktuak**.
- 2 Jarraitu pantailan agertzen diren argibideei kontaktuak inportatzeko.

### Kontaktuak web-kontuetakoekin sinkronizatzea



Sinkronizatu gailuko kontaktuak web-eko kontuetan (adibidez, Samsung accounten) gordeta dituzun kontaktuekin.



- 1 Ireki **Ezarpenak** aplikazioa, sakatu **Kontuak eta segurtasun-kopia** → **Kontuak**, eta hautatu sinkronizatu nahi duzun kontua.
- 2 Sakatu **Sinkronizatu kontua** eta sakatu **Kontaktuak** etengailua, aktibatzeke.

## Kontaktuak bilatzea

Ireki **Kontaktuak** aplikazioa. Ondoren, sakatu **Q** kontaktu-zerrendaren goiko aldean, eta sartu bilaketa-irizpideak.

Sakatu kontaktua. Gero, egin eragiketa hauetako bat:

-  : ahots-dei bat egiteko.
-  : mezu bat idazteko.

-  /  : bideodei bat egiteko.
-  : mezu elektronikoko bat idazteko.

## Kontaktuak ezabatzea

- 1 Ireki **Kontaktuak** aplikazioa eta sakatu  → **Editatu**.
- 2 Hautatu kontaktuak, eta sakatu **Ezabatu**.

Banan-banan ezabatzeko, sakatu kontaktu-zerrendako kontaktu bat, eta sakatu **Gehiago** → **Ezabatu**.

## Kontaktuak partekatzea

Kontaktuak beste pertsona batzuekin partekatzeko aukera ugari daude.

- 1 Ireki **Kontaktuak** aplikazioa eta sakatu  → **Editatu**.
- 2 Hautatu kontaktuak, eta sakatu **Partekatu**.
- 3 Hautatu partekatzeko metodo bat.

## Taldeak sortzea

Taldeak sor ditzakezu (adibidez, familia edo lagunak), eta kontaktuak taldeka kudeatu.

- 1 Ireki **Kontaktuak** eta sakatu  → **Taldeak** → **Sortu taldea**.
- 2 Segi pantailako jarraibideei, taldea sortzeko.

## Kontaktu bikoiztuak fusionatzea

Kontaktu-zerrendan kontaktu errepikatuak badaude, bateratu bakar batean, zerrenda arintzeko.

- 1 Ireki **Kontaktuak**, eta sakatu  → **Kudeatu kontaktuak** → **Bateratu kontaktuak**.
- 2 Hautatu kontaktuak, eta sakatu **Bateratu**.

# Mezuak

## Sarrera

Mezuak bidaltzea eta elkarrizketen arabera ikustea.

Litekeena da atzerrian zaudenean mezuak bidali edo jasotzeagatik kargu osagarriak izatea.

## Mezuak bidaltzea

1 Ireki **Mezuak** aplikazioa eta sakatu .

2 Gehitu hartzaileak, eta idatzi mezu bat.

Ahots-mezu bat grabatzeko edo bidaltzeko, luze sakatu  eta esan mezua. Grabazioaren ikonoa mezuak idazteko eremua zuri dagoenean bakarrik bistaratuko da.

3 Sakatu  mezua bidaltzeko.

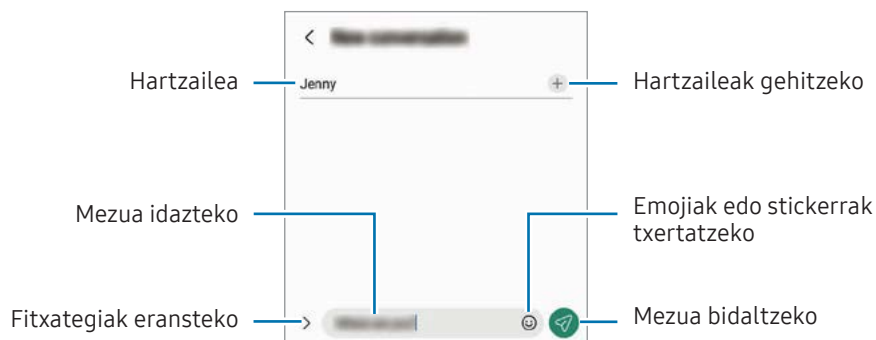

## Mezuak kontsultatzea

1 Ireki **Mezuak** aplikazioa, eta sakatu **Hizketaldiak**.

2 Hautatu mezuen zerrendako kontaktu bat edo telefono-zenbaki bat.

- Mezuari erantzuteko, sakatu mezuak idazteko eremua, idatzi nahi duzuna, eta, ondoren, sakatu .
- Letraren tamaina doitzeko, bereizi edo elkartu bi hatz pantailan.

## Mezuak ordenatzea

Mezuak kategoriaka ordenatu ditzakezu.

Ireki **Mezuak** aplikazioa eta sakatu **Hizketaldiak** → **+**.

Kategoriaren aukera agertzen ez bada, sakatu **☰** → **Ezarpenak**, eta hautatu **Elkarrizketen kategoriak** etengailua, aktibatzeke.

## Mezuak ezabatzea

Luze sakatu ezabatu nahi duzun mezua, eta, gero, sakatu **Ezabatu**.

## Mezuen ezarpenak aldatzea

**Mezuak** aplikazioan, sakatu **☰** → **Ezarpenak**. Jaso nahi ez dituzun mezuak blokea ditzakezu, jakinarazpenen ezarpenak aldatu ditzakezu eta askoz gehiago.

# Kamera

## Sarrera

Atera argazkiak eta grabatu bideoak hainbat modu eta ezarpenekin.

### Kamera erabiltzeko arauak

- Ez egin inori argazkirik edo ez grabatu bideorik baimenik gabe.
- Ez egin argazkirik eta ez grabatu bideorik legez debekatuta dagoen lekuetan.
- Ez egin argazkirik eta ez grabatu bideorik inoren pribatutasunari eragin diezaiokezun lekuetan.

## Argazkiak ateratzea

### 1 Ireki **Kamera** aplikazioa.

Funtzio-botoia bi aldiz sakatuz edo blokeatutako pantailako  ezkerrera irristatuz ere ireki dezakezu aplikazioa.



- Kameraren funtzio batzuk ez dira egoten erabilgarri **Kamera** aplikazioa blokeo-pantailatik abiaraztean edo pantaila itzalita dagoela pantaila blokeatzeko metodo bat konfiguratuta dagoenean.
- Kamera automatikoki itzaliko da erabiltzen ari ez bazara.
- Baliteke zenbait funtzio erabilgarri ez egotea, operadorearen edo modeloaren arabera.

### 2 Aurrebistako pantailan, sakatu kamerarekin fokuratu nahi duzun irudia.

Irudien distira doitzeko, irristatu marko zirkularren gainean edo azpian agertzen ezarpen-barra.

### 3 Sakatu argazkia ateratzeko.

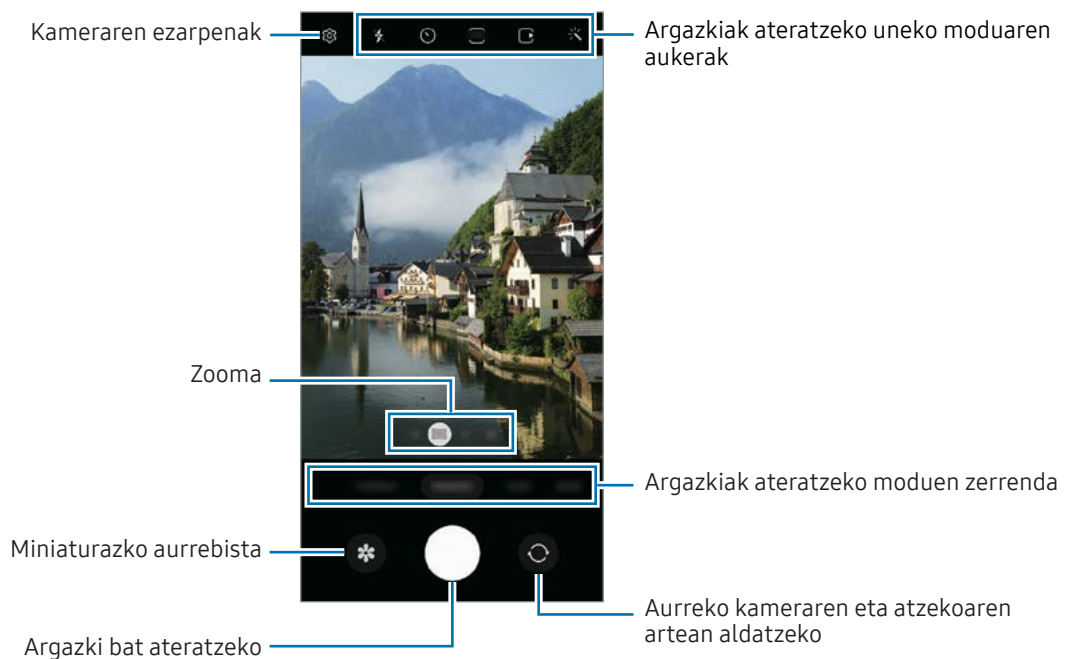

Argazkiak ateratzeko modua aldatzeko, irristatu ezkerrera edo eskuinera argazkiak ateratzeko moduen zerrenda edo aurrebistaren pantaila.





- Aurrebistaren pantaila aldatu egin daiteke argazkia ateratzeko moduaren eta erabiltzen ari zaren kameraren arabera.
- Subjektua oso gertu badago, baliteke ongi fokuratu ezin izatea. Egin argazkiak eta bideoak distantzia egokian.
- Argazkiak lausotuta ateratzen badira, garbitu kameraren lentea eta saiatu berriro.
- Egiaztatu lentea garbi dagoela eta ez dagoela kaltetuta. Garbi ez badago, baliteke gailuak ondo ez funtzionatzea bereizmen handia behar duten modu batzuetan.
- Gailuaren kamerak objektibo angeluhandi bat du. Baliteke lente honekin egindako argazkietan eta bideoetan distortsio txiki bat egotea; horrek ez du esan nahi gailuak funtzionamendu-arazoak dituenik.
- Bideo bat grabatzeko ahalmen maximoa bereizmenaren arabera izan daiteke.
- Kamera lurrundu egin daiteke edo kondentsazioa sor daiteke gailuak bat-bateko tenperatura-aldaketak jasaten baditu, kameraren estalkiaren barruko eta kanpoko airearen arteko tenperatura-aldaketek eraginda. Erabiltzeko asmoa baduzu, saiatu halakorik gerta ez dadin. Kamera lurrunduta badago, utzi bere kasara lehortzen, giro-tenperaturan, argazkiak atera edo bideoak grabatu aurretik. Bestela, lausotuta atera litezke.

## Kamera botoia erabiltzea

- Luze sakatu Kamera botoia, bideo bat grabatzeko.
- Kamera botoia  ikonoraino mugituz gero, bideoa graba dezakezu botoia sakatuta eduki gabe.
- Argazkiak jarraika ateratzeko, irristatu Kamera botoia pantailaren ertzerantz eta eutsi. Aurrebistaren pantailan  sakatzen baduzu eta, ondoren, **Kamera botoia aldatzea** → **GIFak sortzea** sakatzen baduzu, GIF bat sortu ahal izango duzu.
- Beste Kamera botoi bat gehitzen baduzu, pantailaren edozein tokitara mugitu ahal izango duzu, eta argazkiak erosoago atera. Aurrebistaren pantailan, aukeratu  → **Argazki metodoak**, eta irristatu **Obturadore botoi mugikorra** etengailua, aktibatzeko.

## Kliskatzeko moduaren zerrendan editatzea

Kliskatzeko moduak editatzeko, sakatu **GEHIAGO** zerrendan, sakatu  eta, ondoren, lerratu moduak nahi duzun tokiraino.



## Zoom funtzioak erabiltzea

Atzeko kamera erabiltzen ari zarela irudia hurbiltzeko edo urruntzeko, sakatu zoomaren ikonoa aurrebistaren pantailan.

Zoomaren ikonoa sakatzean agertzen den zoom-mailen zerrendan nahi duzun ere hauta dezakezu nahi duzun zoom-maila.

Zooma zehaztasun handiagoz doitzeko, arrastatu zoomaren ikonoa eta elkartu edo bereizi bi hatz aurrebistaren pantailan.

Zoomaren ehunekoak maila jakin bat gainditzen badu, mapa bat agertuko da gida batekin, handitzen ari zaren irudiaren lekua adierazteko.

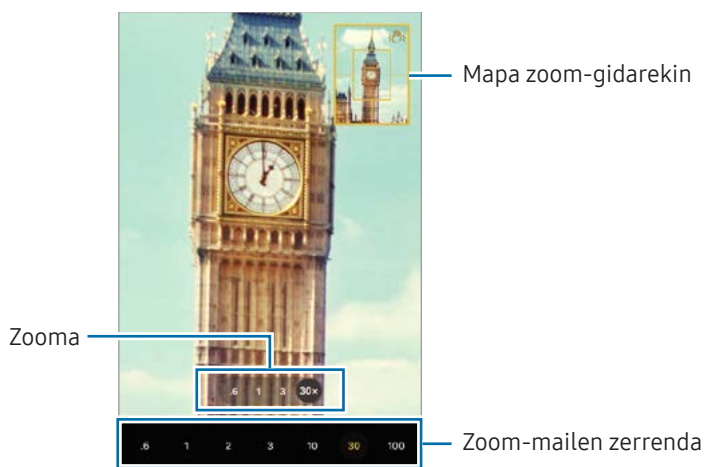

## Fokuratze automatikoa (AF) eta esposizioa (AE) blokeatzea

Hautatutako gune baten fokuratzea (AF) eta esposizioa (AE) funtzioak blokea ditzakezu, kamerak ezarpen automatikorik egin ez dezan subjektuetan edo argi-iturrietan egon daitezkeen aldaketen arabera.

















Luze sakatu fokuratu beharreko eremua. AF/AE markoa azalduko da eremuan, eta fokuratze- eta esposizio-doikuntzak blokeatu egingo dira. Ezarpen hori blokeatuta egongo da argazki bat atera ondoren ere.



Baliteke funtzio ez egotea erabilgarri batzuetan erabilgarri argazkiak ateratzeko modu batzuetan.

## Argazkiak ateratzeko uneko moduaren aukerak

Aurrebistaren pantailan, erabili aukera hauek:

-  : flasha aktibatzeke edo desaktibatzeke.
-  : automatikoki argazkia ateratzeko zenbat denbora igaroko den hautatzeko.
- **3:4** : argazkien formatu-ratioa hautatzeko.
- **12M** : argazkien bereizmena hautatzeko.
-  : argazkia mugimenduan ikusteko funtzioa aktibatzeke edo desaktibatzeke. Funtzio hau aktibatzen baduzu, Kamera botoia sakatu baino segundo batzuk lehenago bideo bat ere grabatuko da.
-  : Superegokorra funtzioa aktibatzeke edo desaktibatzeke.
-  : kamera azkarreko bideoen grabazio-denbora aldatzeko.
- **AUTO** : kamera azkarreko bideoetarako fotogramen abiadura aukeratzeko.
- **9:16** : bideoen formatu-ratioa hautatzeko.
- **FHD<sub>30</sub> / FHD<sub>240</sub> / FHD** : bideoen bereizmena hautatzeko.
-  : iragazki bat edo edertasun-efektuak aplikatzeko.
-  : neurketa-metodo bat aukeratzeko. Argiztapen-balioak nola kalkulatu zehazten du.  **Erdian** aukerak argazkiaren erdialdeko argia erabiltzen du esposizioa kalkulatzeko;  **Gunea** aukerak eszenaren erdialdeko argia erabiltzen du esposizioa kalkulatzeko; eta  **Matrizea** aukerak eszena osoa neurtzen du.
-  : kolore-tonua doitzeko.
-  **JANARI** moduan, objektu bat enkoadraketaren barruan fokuratzeko eta enkoadraketaren kanpoan geratzen den irudia desfokuratzeko.
-  : **JANARI** moduan, kolorearen tenperatura doitzeko.
-  : **GRABAKETA DUALA** moduan, gordetzeko modua aldatzeko.
-  : **GRABAKETA DUALA** moduan, pantaila aldatzeko.
-  : argazkiak ateratzeko aukerak pertsonalizatzen ditu kaptura bakarreko argazkiak ateratzeko.

 Eskuragarri dauden aukerak aldatu egin litezke modeloaren edo argazkia ateratzeko moduaren arabera.

## Argazki modua

Kamerak automatikoki doitzen ditu argazkiak ateratzeko aukerak. Kliskatzeko moduen zerrendan, sakatu **ARGAZKIA** eta, ondoren, sakatu  argazkia ateratzeko.

## Bereizmena aldatzea

Atera bereizmen handiko argazkiak.

Argazkiak ateratzeko aukeretan, sakatu 12 M bereizmena aldatzeko eta atera argazkia.

 Emaizta desberdina izan daiteke modeloaren arabera.

## Konposizio-iradokizunak

Kamerak argazkiaren konposizio egokiena iradokitzen du, subjektuaren kokapena eta angelua detektatuta.

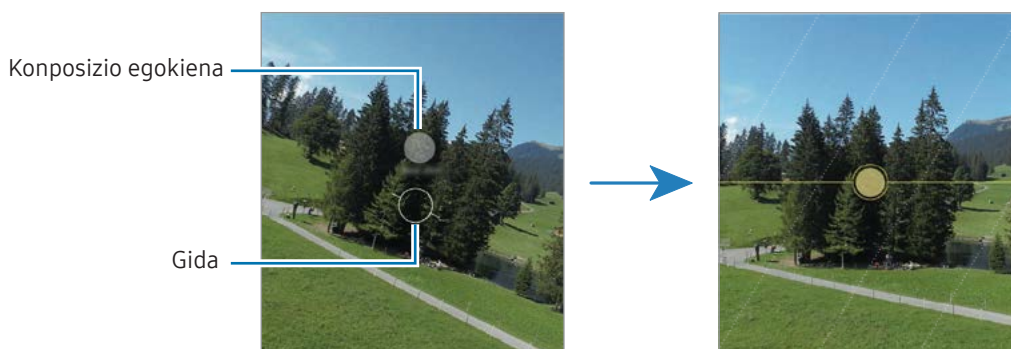

Aurrebistaren pantailan, sakatu , eta, ondoren, irristatu **Argazkien iradokizunak** aukeraren etengailua, aktibatzeko.

- 1 Argazkiak ateratzeko moduen zerrendan, sakatu **Argazkia**. Aurrebistaren pantailan gida bat bistaratuko da.
- 2 Gida erreferentzia hartuta, jarri kamera subjektuari begira.  
Kamerak konposizioa detektatzen du, eta aurrebistaren pantailan gomendatutako konposizioa bistaratzen da.
- 3 Mugitu gailua, gida bat etor dadin gomendatutako konposizioarekin. Nahi duzun konposizio lortzen duenean, gida hori jarriko da.
- 4 Sakatu  argazkia ateratzeko.







## Selfieak egitea

Atera selfieak aurreko kamerarekin.

- 1 Aurrebistaren pantailan, irristatu hatza gora edo behera, edo sakatu  aurreko kamera aldatzeko eta selfieak ateratzeko.
- 2 Jarri aurreko kameraren lentearen aurrealdean.  
Paisaiaren edo pertsonen panoramikoarekin selfieak ateratzeko, sakatu .
- 3 Sakatu  argazkia ateratzeko.



## Lehen planoko argazki garbiak egitea (Galaxy S24 Ultra)

Subjektu baten lehen planoko argazki garbiak egin ditzakezu.

- 1 Aurrebistaren pantailan, sakatu **1x**.
  - 2 Jarri kamera subjektuarengandik hurbil.
  - 3  agertzen denean, sakatu  argazkia ateratzeko.
-  Funtzio hori aktibatuta ez badago, sakatu  aktibatzeko.

## Iragazkiak eta edertasun-efektuak aplikatzea

Argazki bat atera aurretik, iragazki bat hauta dezakezu eta aurpegiko ezaugarriak aldatu (hala nola azalaren tonua edo aurpegiaren forma).

- 1 Aurrebistaren pantailan, sakatu .
- 2 Hautatu efektuak, eta atera argazki bat.  
 sakatzen baduzu, iragazkiak deskargatu ahal izango dituzu **Galaxy Store**tik, edo zeure iragazkia sortu ahal izango duzu **Galeria**tik nahi duzun kolore-tonua duen irudia hartuta.

## Dokumentuak edo testua eskaneatzea

Dokumentuak edo testua eskaneatu ditzakezu.





- 1 Argazkiak ateratzeko moduen zerrendan, sakatu **Argazkia**.
- 2 Jarri kamera objektuari begira eta sakatu .

Dokumentu bat edo testu bat detektatzen denean bakarrik agertuko da  ikonoa.

- 3 Sakatu **Eskaneatu**, aukeratu nahi duzun eremua eta, ondoren, sakatu **Gorde**.

## Bideo modua

Kamerak automatikoki doitzen ditu argazkiak ateratzeko aukerak.

- 1 Argazkiak ateratzeko moduen zerrendan, sakatu **BIDEOA**, eta, ondoren, sakatu  bideoa grabatzeko.
  - Grabatzen ari zarela aurreko edo atzeko kamerara aldatzeko, irristatu hatza gorantz edo beherantz aurrebistaren pantailan, edo sakatu .
  - Grabatzen ari zarela bideoan grabatzen ari zarenaren argazki bat egin nahi baduzu, sakatu .
  - Bideo bat grabatzean norabide jakin bateko soinua bolumen altuagoan grabatzeko, ipini kamera norabide horretara begira, eta egokitu zooma.
- 2 Sakatu  bideoaren grabazioa geldiarazteko.



- Bideoan zoomaren funtzioa erabiltzen baduzu denbora luzez, grabatzen ari zaren bitartean, baliteke bideo horren kalitatea pixka bat jaistea, gailua gehiegi berotu ez dadin.
- Baliteke zoom optikoak ez funtzionatzea argi gutxi dagoen lekuetan.

## Bereizmena aldatzea

Grabatu bereizmen handiko bideoak, 8K-ra bitarteko bereizmenekoak.

Argazkiak ateratzeko aukeretan, sakatu **FHD 30** bereizmena aldatzeko eta grabatu bideo bat.

Bideo bat grabatzen amaitutakoan, erreproduzitu **Galeria** aplikazioan.  sakatzen baduzu gustatzen zaizun fotograma batean, hura argazki gisa gordeko da.

## Bideoak egonkortzea (Superegonkorra)

Bideoa grabatzean bibrazio handia agertzen bada, erabili Superegonkorra funtzioa irudiak egonkortasun handiagoa izan dezan.

Sakatu **BIDEOA** argazkiak ateratzeko moduen zerrendan, sakatu  argazkiak ateratzeko aukeretan aukera hori aktibatzeke, eta, gero, grabatu bideo bat.

## Enkoadraketa automatikoa funtzioa erabiltzea

(angelua eta zooma aldatzea, grabatu nahi diren pertsoneri jarraitzeko)





Gailua konfiguratu dezakezu grabatzen ari dela jendea ezagut dezan eta jendeari segitzeko angelua eta zooma automatikoki alda ditzan.

Moduen zerrendan, sakatu **BIDEOA**, eta sakatu , aktibatzeko. Ondoren, grabatu bideoa.

Pertsona jakin bati segitzeko angelua doitzeko eta zooma egiteko, sakatu pertsona horren inguruan agertzen den markoa. Jarraipena egiteko funtzioa desaktibatzeko, sakatu markoa berriro.

## Grabazio dualaren modua

Grabatu bideoak aldi berean bi kamera erabiliz. Aurreko eta atzeko kameretako bideoak bereiz gorde eta editatu ditzakezu. Bideoak hainbat modutan erreproduzi ditzakezu, hala nola ikuspegi berezian edo picture-in-picture ikuspegian.

- 1 Kliskatzeko moduen zerrendan, sakatu **GEHIAGO** → **GRABAZIO DUALA**.
- 2 Sakatu , aukeratu bi lente, eta, gero, sakatu **Ados**.
  - Aurreko eta atzeko kameretako bideoak bereiz gordetzeko, sakatu .
  - Pantaila aldatzeko, sakatu .
- 3 Sakatu  bideo bat grabatzeko.
- 4 Sakatu  bideoaren grabazioa geldiarazteko.

Gordetzeko modua aldatzeko

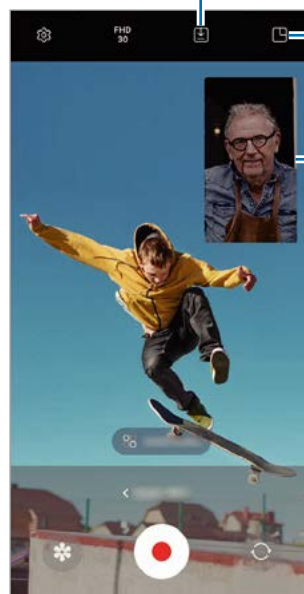

Pantaila aldatzeko

Picture-in-picture leihoa

## Bideoa erreproduzitzen den bitartean Picture-in-picture leihoa kontrolatzea

Pantaila  **Pantaila txiki gainjarriaren ikuspegira** egokitzen baduzu, picture-in-picture leihoaren neurria eta kokapena alda ditzakezu grabatzen ari zaren bitartean.

1 Aurrebistaren pantailan, sakatu  gordetzeko modua **Gorde bideoa fitxategi bereizietan** modura aldatzeko.

2 Sakatu  bideo bat grabatzeko.

Picture-in-picture leihoaren neurria eta kokapena grabatzen hasi aurretik nahiz grabatzen ari zarela alda ditzakezu.

- Picture-in-picture leihoa zabaltzeko, sakatu leihoa eta, ondoren, sakatu .
- Picture-in-picture leihoa mugitzeko, irristatu nahi duzun tokira.

3 Sakatu  bideoaren grabazioa geldiarazteko.



Bideoa erreproduzitzen ari zarela ere kontrola dezakezu Picture-in-picture leihoa. Sakatu miniatura aurrebista-pantailan, edo ireki **Galeria** aplikazioa, hautatu bideoa eta sakatu  → **Ireki Bideo erreproduzig..**

## Kaptura bakarraren modua

Atera hainbat bideo eta argazki kaptura bakarrarekin.

Gailuak hartualdi onena hautatzen du automatikoki, gero iragazkidun argazkiak sortzeko edo sekzio jakin batzuk errepikatuta bideoak sortzeko.

- 1 Kliskatzeko moduen zerrendan, sakatu **GEHIAGO** → **KAPTURA BAKARRA**.
- 2 Sakatu  nahi duzun eszena hartzeko.
- 3 Sakatu miniatura aurrebista-pantailan, edo ireki **Galeria** aplikazioa, eta hautatu fitxategia.

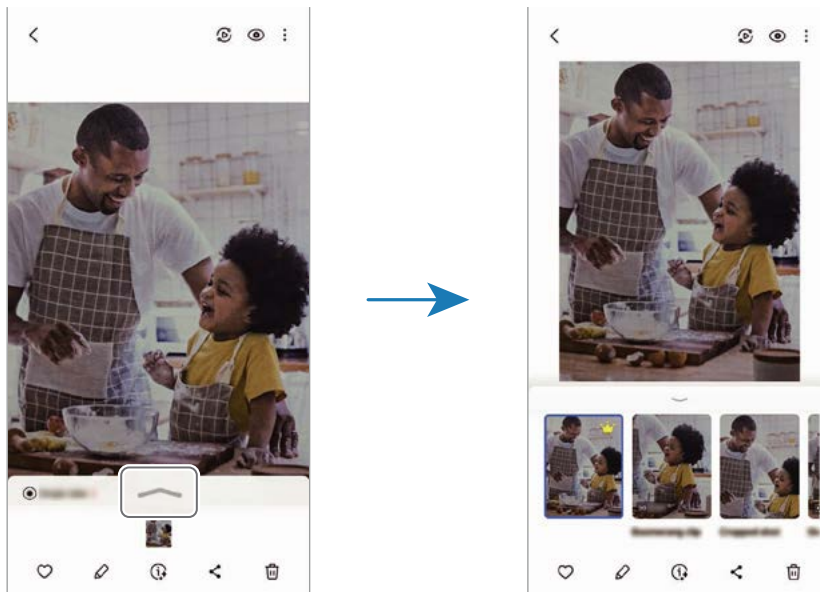

Beste emaitza batzuk kontsultatzeko, sakatu  ikonoa. Emaitzak bereizita gordetzeko, sakatu luze sakatu elementu bat, markatu nahi dituzun elementuak, eta, gero, sakatu .





## Erretratu modua/Bideo-erretratu modua

Erretratu modua edo Bideo-erretratu modua erabiltzean, argazkiak edo bideoak atera daitezke atzealdea lausoturik dutela eta subjektua nabarmenduta. Atzealdean efektu bat ere aplikatu dezakezu, eta, argazkia atera ondoren, editatu.



- 1 Kliskatzeko moduen zerrendan, sakatu **ERRETRATUA** edo **GEHIAGO** → **BIDEO ERRETRATUA**.
- 2 Sakatu , eta hautatu atzealderako zuk nahi duzun efektua.  
Atzealdeko efektuaren intentsitatea doitzeko, irristatu doitze-barra.
- 3 Aurrebistaren pantailan **Prest** agertzen denean, sakatu  argazki bat ateratzeko edo  bideo bat grabatzeko.



- Eskuragarri dauden aukerak aldatu egin litezke argazkia ateratzeko moduaren arabera.
- Erabili funtzio hori argi asko dagoen lekuetan.
- Baliteke atzealdea ondo ez desfokuratzea ez aplikatzea egoera hauetan:
  - Gailua edo objektua mugitzen ari bada.
  - Subjektu fina edo gardena bada.
  - Subjektuak atzealdearen antzeko kolorea baldin badu.
  - Subjektua edo atzealdea lauak badira.

## Pro modua / Vídeo Pro modua

Atera argazkiak eta bideoak kliskatzeko aukerak eskuz doituta, hala nola esposizio-balioa eta ISO balioa.

Sakatu **GEHIAGO** → **PROFESIONALA** kliskatzeko moduen zerrendan. Hautatu aukerak eta pertsonalizatu doikuntzak, eta, ondoren, sakatu  argazkia ateratzeko edo sakatu  bideo bat grabatzeko.

### Erabilgarri dauden aukerak

-  : doikuntzak ezartzeko
- **ISO**: ISO balio bat hautatzeko. Kamerak argirako duen sentzibilitatea kontrolatzen du. Balio txikiak objektu finkoetarako edo ondo argiztatuetarako erabiltzen dira. Balio handienak argi gutxiko objektuetarako edo azkar mugitzen direnetarako dira egokiak. Dena den, ISO sentzibilitate-maila altuek zarata eragin dezakete argazkietan edo bideoetan.
- **SPEED**: Obturadorearen abiadura doitzeko. Obturadorearen abiadura mantsoa bada, argi gehiago pasatzen uzten du, eta, beraz, argazkiak edo bideoak argitsuagoak dira. Aukera hau egokia da paisaiei argazkiak ateratzeko edo grabatzeko, edo gauean ateratzen direnerako. Obturazio-abiadura bizkorragoa bada, argi gutxiago sartzen da. Oso bizkor mugitzen diren objektuei argazkiak edo bideoak ateratzeko egokia da aukera hau.
- **EV**: esposizioaren balioa aldatzeko. Kameraren sentsoareak jasotzen duen argi-kantitatea zehazten du ezaugarri honek. Argi gutxi dagoen lekuetan, esposizio handiagoa erabili behar da.
- **FOCUS**: fokuratzeko modua aldatzeko. Mugitu barra, fokuratzea eskuz doitzeko.
- **WB**: zurien balantze egoki bat aukeratzeko, irudiek errealitateko kolorearen antzekoa izan dezaten.
- **MIC**: bolumen handiagoz grabatu nahi duzun soinuaren norabidea hautatzeko. USB edo bluetooth mikrofono bat ere erabil dezakezu gailura konektatuz (Vídeo Pro modua).
- **ZOOM**: zoomaren abiadura doitzeko (Vídeo Pro modua).

### Bereizmena aldatzea

Grabatu bereizmen handiko bideoak, 8K-ra bitarteko bereizmenekoak.

Argazkiak ateratzeko aukeretan, sakatu  bereizmena aldatzeko eta grabatu bideo bat.

Bideo bat grabatzen amaitutakoan, erreproduzitu **Galeria** aplikazioan.  sakatzen baduzu gustatzen zaizun fotograma batean, hura argazki gisa gordeko da.

## Fokuratze-eremua eta esposizio-eremua bereiztea

Fokuratze-eremua eta esposizio-eremua bereizi ditzakezu.

Horretarako, luze sakatu aurrebistako pantaila, eta AF/AE laukia pantailan agertutakoan, irristatu bi eremuak bereizi nahi dituzun tokiraino.

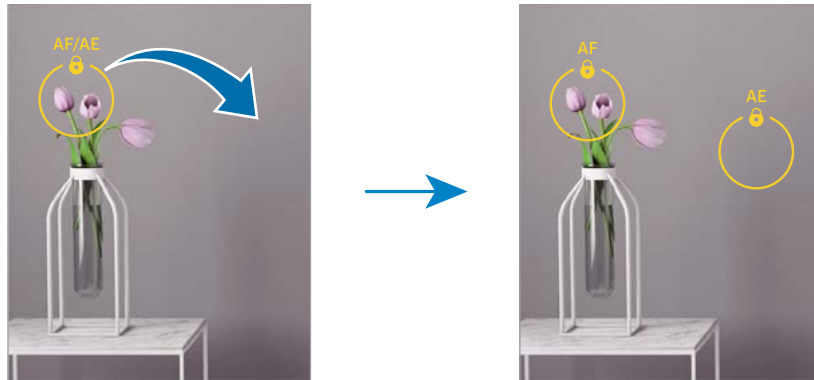

## Gaua modua

Argazkiak atera ditzakezu, argi gutxi dagoenean flasha erabili beharrik gabe. Tripode bat erabiltzen baduzu, emaitza argiagoak eta egonkorragoak lortuko dituzu.

1 Kliskatzeko moduen zerrendan, sakatu **GEHIAGO** → **GAUA**.

Behean eskuinean agertzen den denbora **Máx** gisa konfiguratzeko baduzu, irudi garbiagoak lortuko dituzu.

2 Sakatu  eta eutsi gailuari sendo kaptura amaitu arte.

## Janarien modua

Janarien argazkiak kolore biziagoekin atera ditzakezu.

1 Kliskatzeko moduen zerrendan, sakatu **GEHIAGO** → **JANARIA**.

Pantailan marko bat agertuko da, eta markotik kanpoko eremua lausotu egingo da.

2 Markoa berriro aldatzeko, mugitu markoaren izkina bat. Sakatu nahi duzun eremua edo irristatu markoa mugitzeko.

3 Sakatu  eta irristatu ezarpen-barra, kolorearen tenperatura doitzeko.

4 Sakatu  argazkia ateratzeko.

## Modu panoramikoa

Modu panoramikoan, zenbait argazki atera ditzakezu, eta, ondoren, elkartu eszena zabal bat sortzeko.

- 1 Argazkiak ateratzeko moduen zerrendan, sakatu **GEHIAGO** → **PANORAMA**.
- 2 Sakatu , eta mugitu gailua poliki norabide batean.



Mantendu argazkia kameraren bisorearen markoaren barruan. Aurrebistako irudia gidari gisa balio duen markotik kanpo baldin badago edo gailua mugitzen ez baduzu, gailuak automatikoki utziko dio argazkiak ateratzeari.

- 3 Sakatu  argazkiak ateratzeari uzteko.

 Saiatu ez ateratzen argazkiak xehetasunik gabeko atzealdeekin (zeru hutsa edo horma laua).

## Kamera geldoa modua

Grabatu bideo bat, kamera geldoan ikusteko. Kamera geldoan erreproduzitu nahi dituzun bideo-sekzioak zehaztu ditzakezu.

- 1 Argazkiak ateratzeko moduen zerrendan, sakatu **GEHIAGO** → **KAMERA GELDOA**, eta, ondoren, sakatu  bideoa grabatzeko.
- 2 Grabatzen bukatzen duzunean, sakatu  grabazioa gelditzeko.
- 3 Aurrebistaren pantailan, sakatu miniatura.

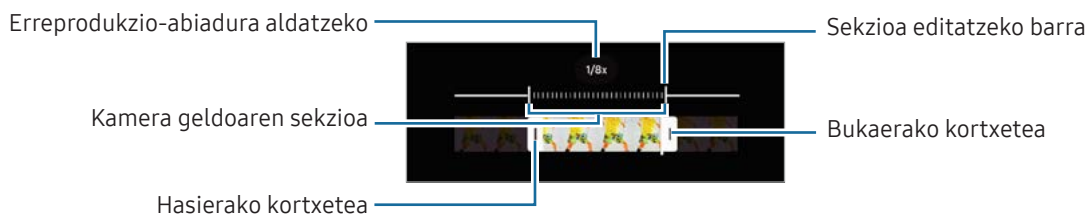

Bideoaren zati bizkorrena kamera geldoko sekzio bezala konfiguratuko da, eta bideoa erreproduzitzen hasiko da. Bideoaren arabera, kamera geldoko bi sekzio sor daitezke.

Sekzioa kamera geldoan editatzeko, sakatu , eta irristatu sekzioa editatzeko barra ezkerrera edo eskuinera.



## Kamera lasterra modua

Grabatu eszenak (adibidez hodeiak mugitzen edo pertsonak pasatzen), eta bistaratu bideo gisa, kamera bizkorrean.

- 1 Kliskatzeko moduen zerrendan, sakatu **GEHIAGO** → **KAMERA LASTERRA**.
- 2 Sakatu **AUTO**, eta hautatu fotograma-abiadura bat.
  - Fotogramen abiadura **AUTO** aukeran konfiguratzuz gero, gailuak automatikoki doitzen du abiadura, eszenaren abiadura-aldaketen arabera.
  - Izar-arrastoak grabatu nahi badituzu, doitu fotograma-abiadura **+300x** eta sakatu .
- 3 Sakatu , grabatzen hasteko.
- 4 Sakatu  grabazioa amaitzeko.

## Kameraren ezarpenak pertsonalizatzea

Aurrebistaren pantailan, sakatu . Baliteke aukera batzuk erabilgarri ez egotea, argazkia ateratzeko hautatutako moduaren arabera.

### Funtzio adimendunak

- **Dokumentuak eta testua eskaneatzea:** atzeko kamerak dokumentu edo testu bat detektatzen duenean,  ikonoa agertuko da.
- **QR kodeak eskaneatzea:** gailua konfiguratzeko, aurrebistako pantailan QR kodeak eskaneatzen dituzan.
- **Argazkien iradokizunak:** gailua konfiguratzeko kamerak argazkiaren konposizio egokiena iradoki dezan, subjektuaren kokapena eta angelua detektatuta.
- **Optimizazio adimenduna**
  - **Kalitatearen optimizazioa:** kalitate aukera bat hautatzen du.
  - **Eszena optimizatzailea:** gailua konfiguratzeko automatikoki ezarri dezan kolorearen konfigurazioa eta optimizatutako efektua aplikatu dezan, subjektuaren edo eszenaren arabera.

### Irudiak

- **Kamera botoia aldatzea:** kameraren botoia pantailaren ertzerantz irristatu eta luze sakatuta duzula zer ekintza egitea nahi duzun hautatzeko.
- **Ur-marka:** ur-marka eransteko argazkiei.

- **Irudiaren formatuak:** irudia nola gorde nahi duzun hautatzeko.
  - **Efizientzia handiko irudiak:** argazkiak HEIF (High Efficiency Image Format) formatuan ateratzeko.
  - **Pro moduaren irudi-formatua:** hautatu fitxategi-formatua Pro moduarekin egindako argazkiak gordetzeko. JPEG fitxategiek irudiak konprimitzen dituzte eta leku gutxiago hartzen dute memorian. RAW fitxategiek (DNG fitxategi-formatua) argazkien datu guztiak gordetzen dituzte, argazkiak kalitate gorena edukitzen segitu dezan, baina memorian toki gehiago hartzen dute. **RAW eta JPEG formatuak** hautatzen dituzunean, argazki bakoitza bi formatutan gordetzen da: DNG eta JPG.

### Selfieak

- **Gorde selfieak aurreikusi bezala:** argazkiak aurrebistaren pantailan agertzen diren bezala gordetzeko, aurreko kamerarekin aterata bezala eta buelta eman gabe.
- **Lerratu kameraz aldatzeko:** aktibatu funtzio hau kameraz aldatzeko, hatza gorantz edo beherantz mugituz aurrebista-pantailan.

### Bideoak

- **FPS automatikoa:** fotogramen abiadura automatikoki optimizatuta, gailua konfiguratu dezakezu argi gutxi dagoenean bideo argiagoak grabatzeko.
  - **Bideo egonkortzea:** aktibatu bibrazioen aurkako funtzioa, bideoa grabatzean kamera mugitzeak eragiten duen efektu lausoa murrizteko edo kentzeko.
  - **Bideoaren aukera aurreratuak**
    - **Bideo-formatua:** bideo-formatua hautatzeko.
    - **Bit-abiadura handiko bideoak:** bideoen bit-tasa handitzeko. Funtzio hori erabiltzen baduzu, litekeena da fitxategiaren tamaina ohiko bideoena baino handiagoa izatea.
    - **HDR10+ bideoak:** funtzioa aktibatzen baduzu, grabatzen dituzun bideoetan kontrastea eta kolorea optimiza daitezke eszena bakoitzean.
    - **Audio zooma:** bideo bat grabatzean, zooma egin zaion norabideko soinua bolumen handiagoan graba daiteke.
    - **360 audio-grabazioa:** 3Dko soinua duten bideoak graba ditzakezu, 360 audio-grabazioaren funtzioarekin bateragarriak diren Bluetooth entzungailuak erabiliz.
-  Litekeena da ezin erreproduzitu izatea HEVC bideoak beste gailu batzuetan, ez eta Internet bidez partekatzea ere.
  - Kliskatzeko modu batzuetan ezin da bideorik grabatu HEVC formatuan.
  - HDR10+ bideoak behar bezala erreproduzitzeko, gailuak bateragarria izan behar du formatu horrekin.

## Orokorra

- **Fokuratze auto. jarraipena:** doitu gailua jarraipen bat egiteko eta hautatutako objektu batean fokuratzeko automatikoki. Aurrebistaren pantailan objektu bat hautatzen baduzu, gailuak fokuratu egingo du, baita mugitzen ari bada ere edo kameraren posizioa aldatzen bada ere.
  - 📌 Baliteke objektu baten jarraipenak huts egitea kondizio hauetan:
    - Objektua handiegia edo txikiegia da.
    - Objektua asko mugitzen da.
    - Objektuak argia du atzeko planoan edo toki ilun batean dago.
    - Objektuaren koloreak edo patroiak atzeko planoarenaren berdinak dira.
    - Objektuak patroia horizontalak ditu, pertsiana baten bezalakoak.
    - Kamera gehiegi mugitzen da.
    - Bideoa bereizmen handian dago.
    - Zoom optikoa gerturatzean edo urruntzean.
  - **Sareta lerroak:** bisorean gidak agertzeko, helburuak hautatzean argazkia osatzen laguntzeko.
  - **Kokapen etiketak:** erantsi GPS kokapeneko etiketa bat argazkiari.
    - 📌 Baliteke GPSaren seinalearen intentsitatea gutxitzea seinalea oztopatzen den kokalekuetan —besteak beste, eraikinen artean edo eremu baxuetan— edo eguraldi txarra egiten duenean.
    - Zure kokapena argazkietan ager liteke Internetera igotzen dituzunean. Halakorik ez gertatzeko, desaktibatu kokapen-etiketaren ezarpena.
  - **Argazkia ateratzeko metodoak**
    - **Bolumen-botoiak sakatzea honetarako:** argazkiak atera edo bideoak grabatzeko, zooma handitu edo txikitzeko, edo bolumena kontrolatzeko bolumen-botoia erabiliz.
    - **Ahots-komandoak:** ahots-komandoak erabiliz argazkiak atera edo bideoak grabatzeko.
    - **Kamera flotatzailea botoia:** botoi mugikor bat gehitzea pantailako edozein puntutan argazkiak ateratzeko.
    - **Esku-ahurra erakustea:** aurreko kamerari esku-ahurra erakutsiz selfieak egiteko edo grabatzen hasteko.
  - **Mantendu beharreko ezarpenak:** kamera irekitzean erabilitako azken doikuntzak mantentzen ditu, adibidez, kliskatze-modua.
  - **Bibrazio-erantzuna:** gailua konfiguratzeko, egoera jakin batzuetan bibra dezan; Kamera botoia sakatzean, adibidez.

### Pribatutasuna

- **Baimenak:** kamera aplikazioa erabiltzeko behar diren baimenak ikusteko.
- **Konfigurazioa berrezarri:** kameraren ezarpenak berrezartzeko.
- **Kamerari buruz:** Kamera aplikazioaren bertsioa eta lege informazioa bistaratzeko.
- **Jarri gurekin harremanetan:** galderak egin ditzakezu, edo sarrien egiten diren erantzunak ikusi.



Baliteke funtzio batzuk erabilgarri ez egotea modeloaren arabera.



# Galeria

## Sarrera

Zure gailuan gordetako argazki eta bideoak ikus ditzakezu. Horrez gain, argazki eta bideoak kudeatu ditzakezu bildumen arabera, edo istorioak sortu.

## Galeria erabiltzea

Ireki **Galeria**.

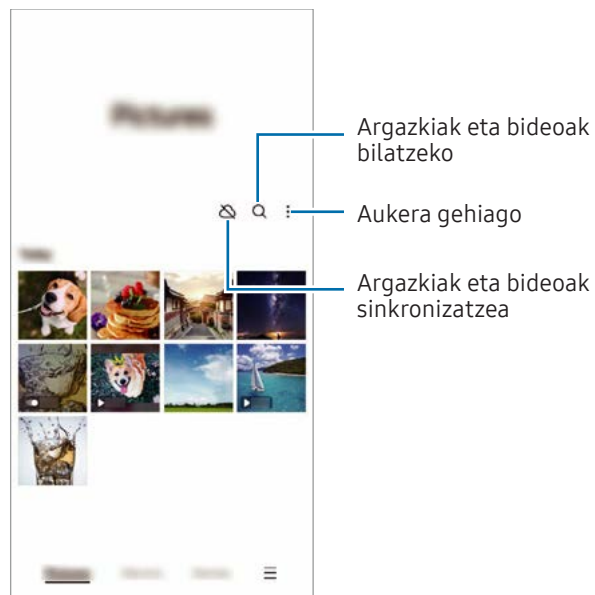

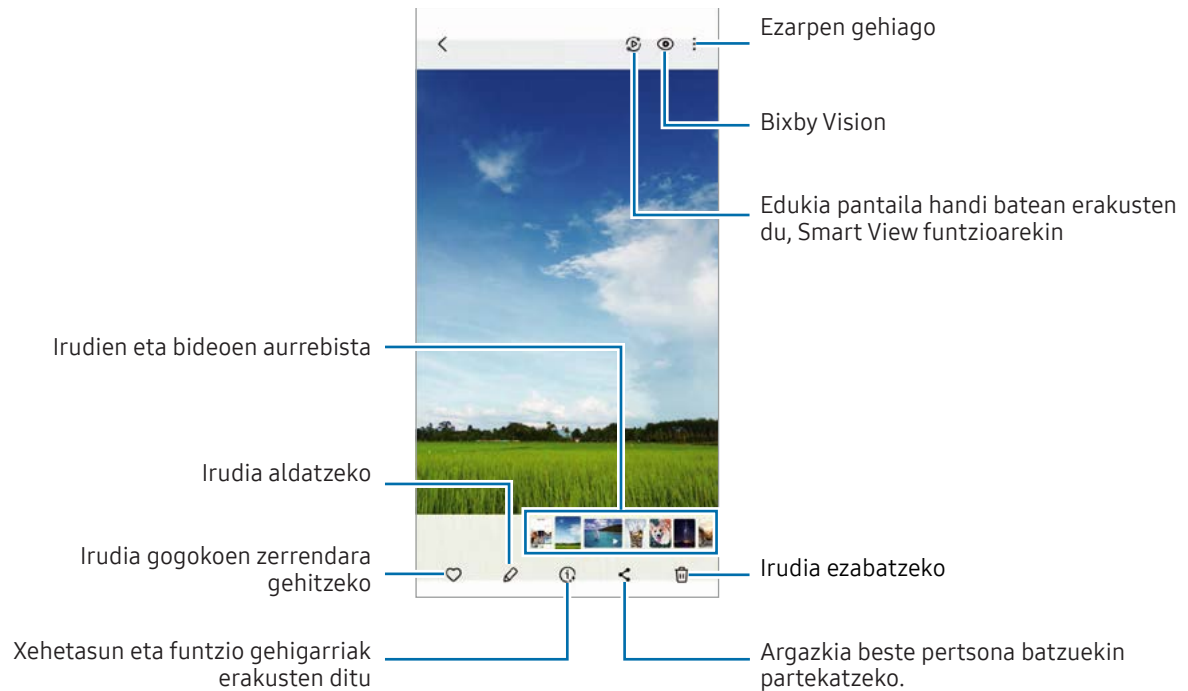

## Irudiak ikustea

Ireki **Galeria**, eta hautatu irudi bat. Beste fitxategi batzuk ikusteko, lerratu hatza pantailaren ezkerrean edo eskuinera.





## Edizio sortzailea

Editatu irudiak pertsonak edo objektuak kenduz edo haien tamaina aldatuz, eta, ondoren, sortu funts berri bat falta diren zatiak betetzeko.

- 1 Ireki **Galeria**, eta hautatu irudi bat.
- 2 Sakatu  → .
- 3 Sakatu edo inguratu ezabatu edo mugitu nahi duzuna.  
Inklinazioa soilik doitu nahi baduzu, lerratu doikuntza-barra.
- 4 Luze sakatu aukeratutako eremua, eta lerratu nahi duzun tokiraino edo sakatu  ezabatzeko.
- 5 Sakatu **Sortu**.
- 6 Sakatu **Gorde** irudia gordetzeko.

## Irudiak birmasterizatzea

Hobetu argazki itzali, lauso eta bereizmen txikikoak.

- 1 Ireki **Galeria**, eta hautatu irudi bat.
- 2 Sakatu  → **Remasterizatu**.  
Birmasterizatu aurreko eta ondorengo emaitzara ikus ditzakezu.
- 3 Sakatu  irudi birmasterizatua gordetzeko.

## Irudietatik objektuak ateratzea

Bereizi objektu bat hondotik eta atera. Ateratako irudia kopiatu edo hainbat modutan erabil dezakezu, sticker edo irudi gisa gordeta.

- 1 Ireki **Galeria**, eta hautatu irudi bat.
- 2 Luze sakatu atera nahi duzun objektua, eta hautatu aukera bat.

## Irudi handiak ebakitzea

- 1 Ireki **Galeria**, eta hautatu irudi bat.
- 2 Ipini bi hatz gorde nahi duzun eremuaren gainean eta elkarrengandik aldentu. Ondoren, sakatu . Ebakitako eremua fitxategi berri gisa gordetzen da.

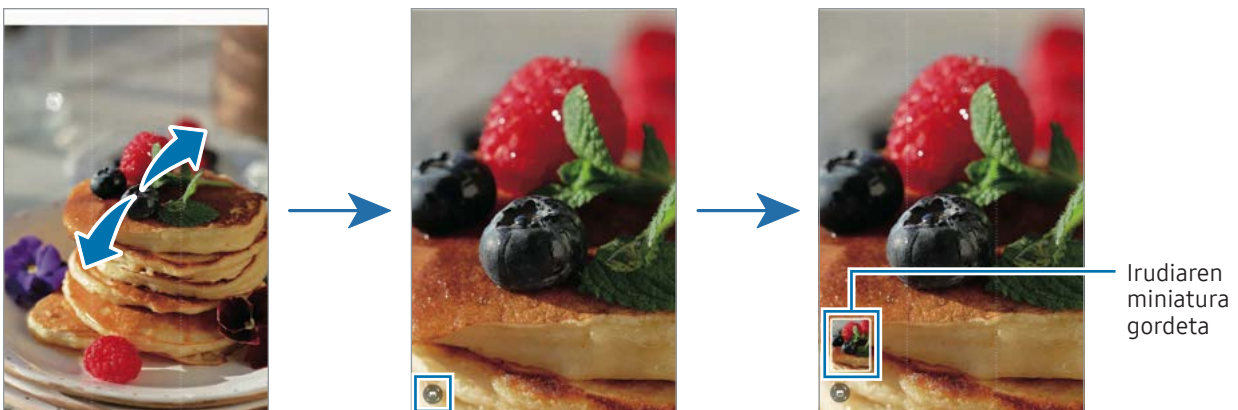

## Bideoak ikustea

Ireki **Galeria** aplikazioa, eta hautatu bideo bat erreproduzitzeko. Beste fitxategi batzuk ikusteko, lerratu hatza pantailaren ezkerrean edo eskuinera.

Erreproduzitzean aukera gehiago izateko, sakatu  → **Ireki Bideo erreproduzig**.

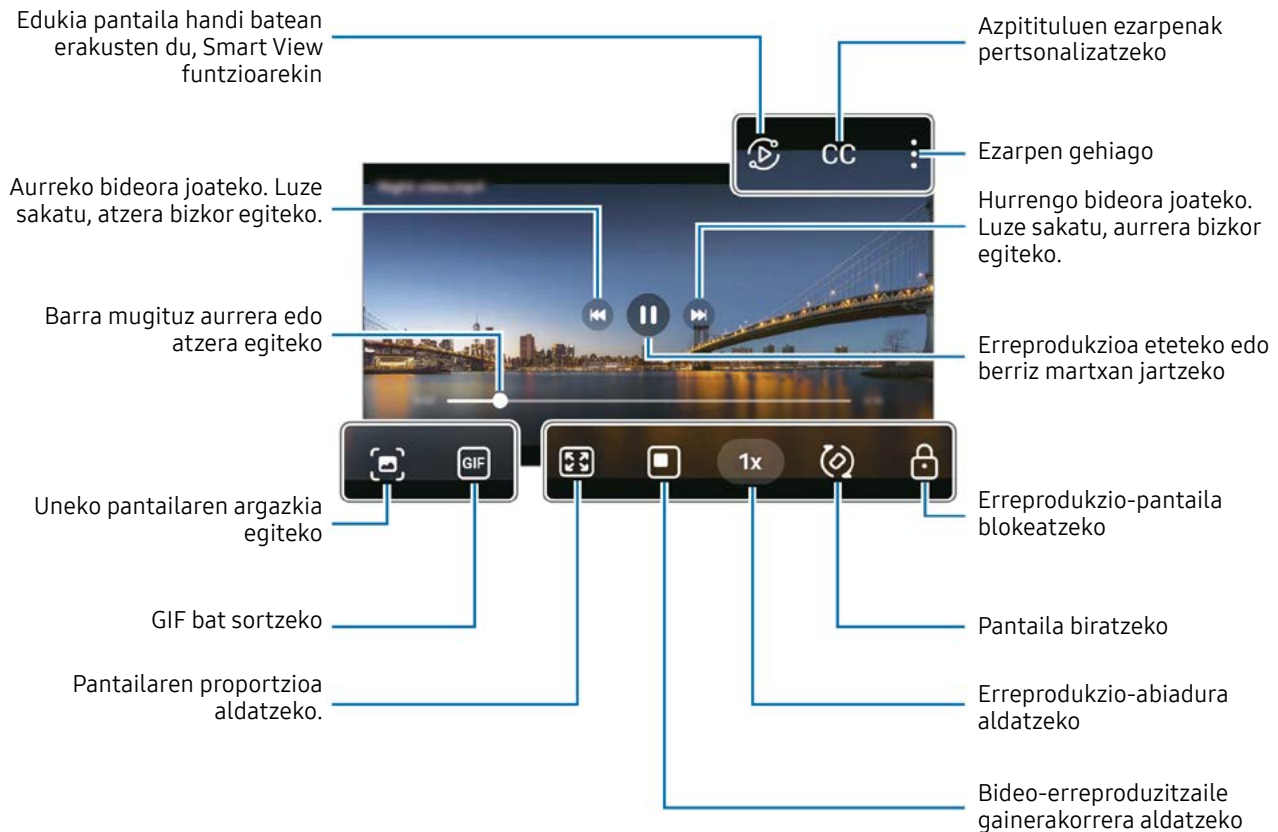

Distira doitzeko, irristatu gorantz edo beherantz, erreprodukzio-pantailaren ezkerrean; edo bolumena doitzeko, eskuineko aldean.

Aurrera edo atzera bizkor joateko, erreprodukzio-pantailan arrastatu hatza ezkerrean edo eskuinerantz.

## Bideoak kolore biziagoekin eta garbiago ikustea

Handitu pantailaren distira, eta egin kolore biziagoak bideoak erreproduzitzean. Ireki **Ezarpenak** eta sakatu **Eginbide aurreratuak** → **Bideoaren argitasuna** → **Argia**.



- Funtzio hau aplikazio batzuetan bakarrik dago eskuragarri.
- Funtzio hau erabiltzean bateria gehiago kontsumitzen da.

## Albumak

Ireki **Galeria** aplikazioa, sakatu **Bildumak** →  eta, ondoren, hautatu bilduma bat.

- **Bilduma**: sortu bilduma berriak, eta gehitu irudiak eta bideoak eskuz.
- **Eguneratze automatikoko bilduma**: hautatzen dituzun pertsonen irudiak automatikoki biltzen dituzten bildumak sortzeko.
- **Multzoa**: bilduma erlazionatuen multzo bat sortzeko.
- **Partekatua**: beste pertsona batzuekin parteka daitezkeen bildumak sortzeko.



## Istorioak

Irudiak eta bideoak egiten edo gordetzen badituzu, gailuak haien kokapen-etiketak eta data irakurriko ditu, irudiak eta bideoak ordenatuko ditu, eta istorioak sortuko.

Ireki **Galeria** aplikazioa, sakatu **Istoriok**, eta, ondoren, hautatu istorio bat.  sakatzen baduzu, hainbat aukera izan ditzakezu, hala nola izenburua aldatzeko.

 → **Sortu istorioa** sakatzen baduzu istorioen zerrendan, eskuz sortu ahal izango dituzu istorioak.

## Argazkiak eta bideoak sinkronizatzea

Ireki **Galeria** aplikazioa, sakatu  eta jarraitu pantailako jarraibideei sinkronizazioa amaitzeko. **Galeria** aplikazioa eta hodeia sinkronizatuta daudenean, ikonoa  agertuko da.

Sinkronizatu bitartean, ateratako argazkiak eta bideoak ere hodeian gordeko dira. Hodeian gordetako argazkiak eta bideoak **Galerian** ikus ditzakezu, bai eta beste gailu batzuetan ere.

 Samsung account eta Microsoft-en kontua konektatzen dituzunean, Microsoft OneDrive hodeiko biltegi gisa konfiguratu dezakezu.

## Argazkiak edo bideoak ezabatzea

Ireki **Galeria**, sakatu luze ezabatu nahi duzun bideo, irudi edo istorioa, eta sakatu **Ezabatu**.

## Zakarrontzia erabiltzea

Ezabatutako irudiak eta bideoak zakarrontzian gordeko dira aldi baterako. Fitxategiak denboratarte jakin bat pasatu ondoren ezabatuko dira.

Zakarrontziko fitxategiak ikusteko, ireki **Galeria**, eta sakatu  → **Zaborra**. Fitxategiak leheneratzeko, sakatu **Editatu**, hautatu fitxategiak eta, ondoren, sakatu **Leheneratu**.

## EA eremua

### Sarrera

EA eremuak errealitate areagotuarekin lotutako funtzioak eskaintzen dizkizu. Aukeratu funtzio bat, eta egin argazki edo bideo dibertigarriak.

### EA eremua irekitzea

Honela ireki dezakezu EA eremua:

- Kameran, sakatu **GEHIAGO** argazkiak ateratzeko moduen zerrendan eta sakatu **ZONA AR**.
- Aplikazioen pantailan **EA eremuaren** ikonoa eranstean baduzu, sakatu aplikazioa irekitzeko.



Baliteke zenbait funtzio erabilgarri ez egotea, operadorearen edo modelooren arabera.

### AR Emoji estudioa

Sortu emojiak nahieran, eta ondo pasatu nahi duzun funtzioetan erabiliz.

### AR Emoji sortzea

- 1 Ireki **EA eremua** aplikazioa, eta sakatu **AR Emoji estudioa**.
- 2 Aurrez konfiguratutako emoji bat aukera dezakezu. Irristatu hatza ezkerrera edo eskuinera, hautatu emoji bat eta, ondoren, sakatu .

Zeure emojiak sortu nahi baduzu, atera selfie bat edo hautatu irudi bat.

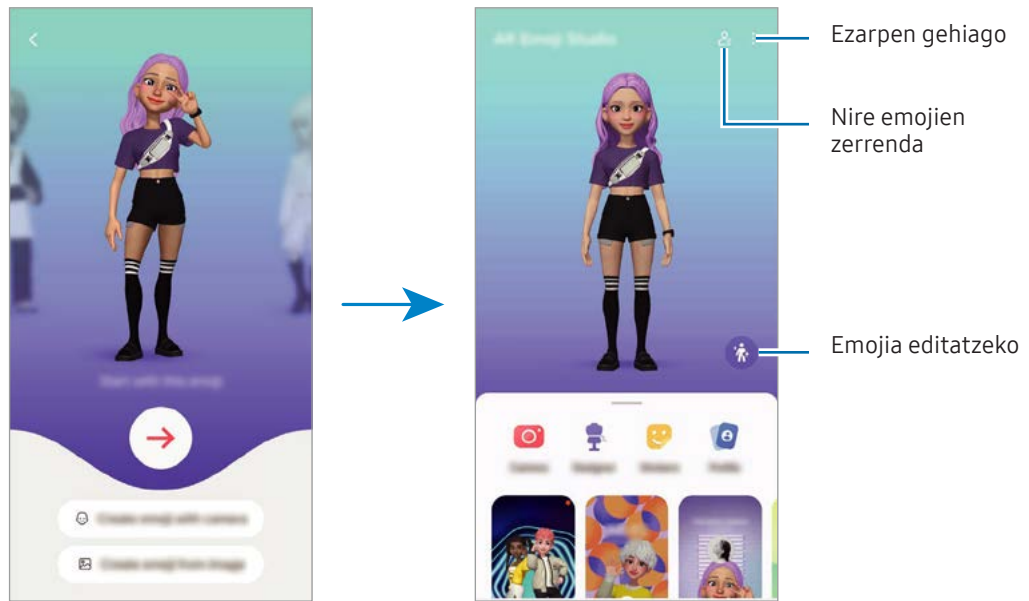

### 3 Segitu pantailako jarraibideei emoji bat sortzeko.



#### AR emoji bat hautatzea erabiltzeko

AR Emoji Estudio pantaila nagusian, sakatu →  eta hautatu nahi duzuna.

#### AR Emoji ezabatzea

AR Emoji Studioren pantaila nagusian, sakatu  → , hautatu ezabatu nahi dituzun emojiak, eta, ondoren, sakatu **Ezabatu**.

#### AR Emoji sinkronizatzea

Zure AR Emoji gailu guztietan eskura dezakezu, Samsung account gailuetan saioa hasi duzunean.

AR Emoji Studioren pantaila nagusian, sakatu  → **Ezarpenak** eta irristatu **Sinkronizatu Samsung Cloud-ekin** etengailua, aktibatzeko.

#### AR Emojiren bideo labur bat sortzea eta harekin gailua pertsonalizatzea

Bideo labur bat sor dezakezu emoji batekin, eta pantaila-atzealde edo atzealdeko irudi gisa erabili deietarako. AR Emoji Studioren pantaila nagusian, hautatu **Sortu bideo bat**, **Alarmaren atz...**, **Deien pant.** edo **Blokeo pant.**, eta sortu bideo bat.

**Galeria** karpetan ikus dezakezu gordetako bideoak.

## AR Emoji batekin zure kontaktu-profila sortzea

Emoji bat erabil dezakezu zure Samsung account-eko edo Kontaktuak aplikazioko profileko argazki gisa. Jarrera bat edo beste bat hauta dezakezu, edo zeure espresioa sortu.

- 1 AR Emoji Estudioaren pantaila nagusian, sakatu **Profila** eta hautatu emoji bat.
- 2 Sakatu  zure espresioa atzitzeko edo nahi duzun jarrera hautatzeko.
- 3 Sakatu **Eginda** → **Gorde**.

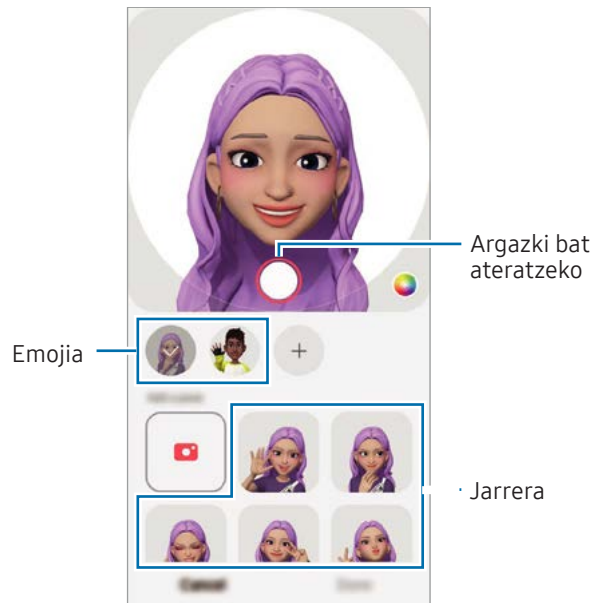

## AR Emoji batekin bideo-deiak egitea

Bideo-dei batean, sakatu **Efektuak** → **Emojis** eta hautatu bat.



## Kamera AR Emoji

Emojiak duten argazki eta bideo dibertigarriak sor ditzakezu kliskatzeko moduak erabilia.

- 1 Ireki **EA eremua** aplikazioa, eta sakatu **Kamera AR Emoji**.
- 2 Hautatu emojiak eta erabili nahi duzun modua. Eskuragarri dauden aukerak hautatutako emojiaren arabera dira.
  - **ESZENA:** zure emojiak zure espresioak imitatzen ditu. Atzeko irudia ere alda dezakezu.
  - **MASKARA:** zure emojiaren aurpegia zurearen gainean agertzen da, maskara bat daramazula irudikatzeko.
  - **ISPILUA:** zure emojiak zure gorputzaren mugimenduak imitatzen ditu.
  - **JOKOA:** zure emojiak atzealde erreal batean mugitzen da.

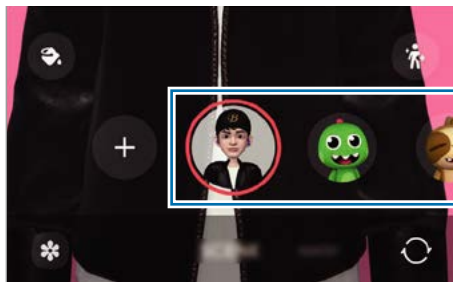

- 3 Sakatu emojiaren ikonoa argazki bat ateratzeko, edo luze sakatu ikonoa bideo bat grabatzeko. **Galerian**, ateratako argazkiak eta grabatutako bideoak ikus ditzakezu, eta horiek partekatzeko aukera duzu.

## AR emojiaren stickerrak

AR Emojiak sortzean, emojiaren espresioak eta ekintzak dituzten stickerrak sortuko dira. Zeure stickerrak ere sor ditzakezu, espresioa edo atzealdea aldatuta. Mezuak idaztean edo sare sozialetan ari zarenean, zure emojiarekin sortutako stickerrak erabil ditzakezu.

### Zure stickerrak sortzea

- 1 Ireki **EA eremua** aplikazioa eta sakatu **AR Emojiaren stickerrak**
- 2 Sakatu **+** stickerren zerrendaren goiko aldean.
- 3 Editatu stickerrak nahi bezala, eta sakatu **Gorde**.  
Stickerren zerrendaren goiko aldean ikus ditzakezu sortu dituzun stickerrak.

## AR Emojiren stickerrak ezabatzea

Ireki **EA eremua** aplikazioa eta sakatu **AR Emojiaren stickerrak** →  → **Editatu**. Aukeratu ezabatu nahi dituzun emoji-stickerrak, eta sakatu **Ezabatu**.

## AR emojiren stickerrak erabiltzea elkarrizketetan

Mezuetako edo sare sozialetako elkarrizketetan, emojiarekin sortutako stickerrak erabil ditzakezu. Adibide batzuk dituzu hemen **Mezuak** aplikazioan stickerrak nola erabili ikusteko.

- 1 **Mezuak** aplikazioan mezuak idazten ari zarela, sakatu 😊 Samsungen teklatuan.
- 2 Sakatu emojiaren ikonoa.
- 3 Hautatu zure emoji aukerako eranskailu bat hura itsasteko.

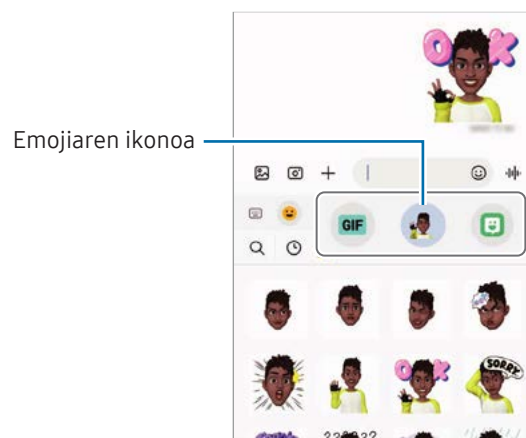

## AR marrazkiak

### (Bideoak grabatzea errealitate areagotuko funtzioarekin)

Bideo dibertigarriak graba ditzakezu, eta pertsonen aurpegietan, txakurren eta katuen muturretan edo edonon eskuz idatzi edo marrazki birtualak jarri. Kamerak aurpegi bat edo atzealde bat ezagutzen duenean, aurpegiko zirrimarrek aurpegiari segituko diote mugitzen bada. Atzealdeko irudiak, berriz, ez dira mugituko kamera mugitu arren.

#### 1 Ireki **EA eremua** aplikazioa eta sakatu **AR marrazkiak**

Kamerak subjektua ezagutzen duenean, ezagutze-eremua bistaratuko da pantailan.

#### 2 Idatzi edo marraztu ezagutze-eremuan.

- Atzeko kamera erabilia ere idatz edo marraztu dezakezu ezagutze-eremutik kanpo.
-  sakatzen baduzu, bideo bat egin dezakezu marrazten duzun bitartean.

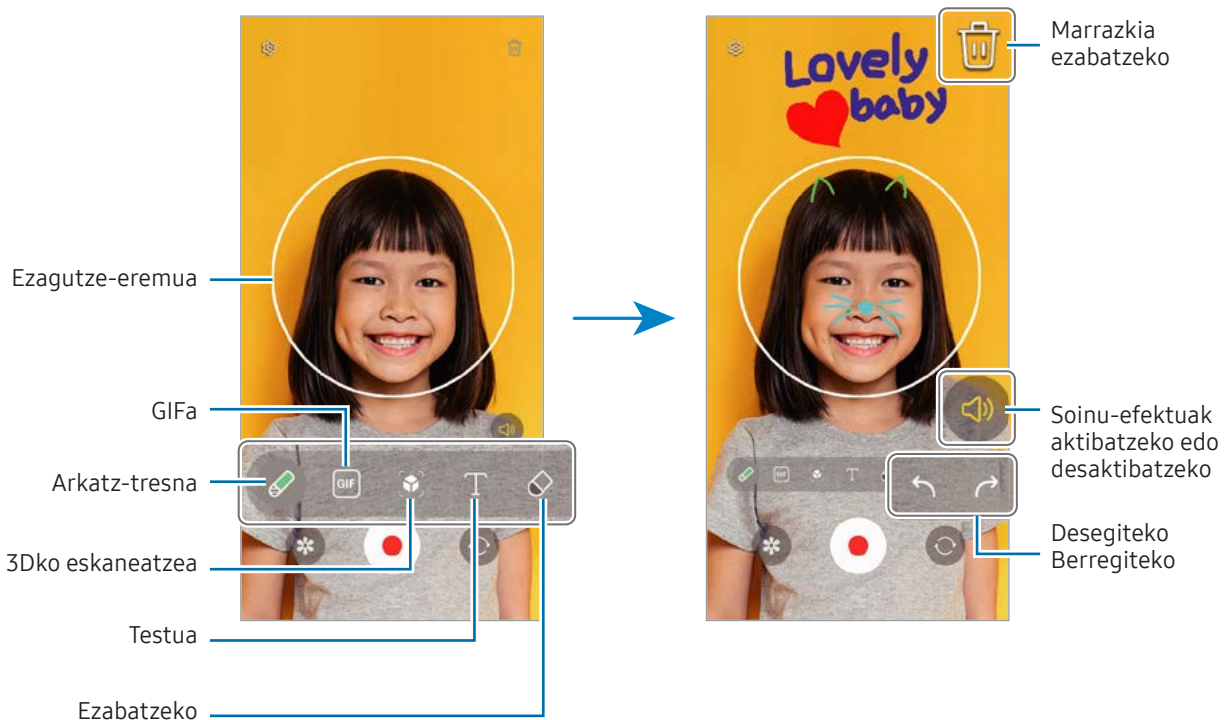

#### 3 Sakatu bideo bat grabatzeko.

#### 4 Sakatu bideoaren grabazioa geldiarazteko.

**Galerian** ere ikus eta parteka ditzakezu bideoak.

-  Aurrebistaren pantailan eskura dauden funtzioak aldatu egin daitezke erabiltzen ari zaren kameraren arabera.

# Bixby

## Sarrera

Erabiltzailearen interfaze bat da Bixby, gailua erosoago erabiltzen laguntzen dizuna.

Bixbyrekin hitz egin dezakezu, edo testua idatzi. Bixbyk eskatutako funtzioa exekutatu du, edo eskatutako informazioa bistaratuko. Sartu [www.samsung.com/bixby](http://www.samsung.com/bixby) webgunean informazio gehiago eskuratzeko.



Bixby hizkuntza batzuetan bakarrik dago, eta baliteke eskualde batzuetan erabilgarri ez egotea.

## Bixby irekitzea

Luze sakatu funtzio-botoia Bixby irekitzeko, eta hasierako orria agertuko da. Bixbyren hizkuntza hautatu ondoren, hasi saioa zure Samsung accounten, eta osatu konfigurazioa, pantailako jarraibideei jarraituz: Bixbyren pantaila agertuko da.

## Bixby erabiltzea

Funtzio-botoia sakatuta duzula, esan nahi duzuna Bixbyri. Bestela, deitu Bixbyri, eta esan zer nahi duzun.

Adibidez, funtzio-botoia sakatuta duzun bitartean, esan “¿Qué tiempo hace hoy?” Gailuaren pantailan eguraldiari buruzko informazioa agertuko da.

Bixbyk elkarrizketa batean galdera bat egiten badizu, funtzio-botoia sakatu gabe jarrai dezakezu hizketan, edo  sakatu.

Bixby aplikazioa ()ez bada Aplikazioen pantailan agertzen, ireki **Ezarpenak** aplikazioa, sakatu **Eginbide aurreratuak** → **Bixby**, eta, ondoren, sakatu **Show Bixby on Apps screen** etengailua, aktibatzeke.

## Bixby ahots bidez aktibatzea

Bixbyrekin elkarrizketak “Hi, Bixby” edo “Bixby” esanda abiaraz ditzakezu. Erregistratu zure ahotsa Bixbyk erantzun dezan.

- 1 Ireki **Bixby** aplikazioa, eta sakatu  → **Voice wake-up**.
- 2 Irristatu etengailua, aktibatzeke.
- 3 Hautatu nahi duzun aktibazio-esaldia **Wake-up phrase** aukeran.

- 4 Funtzio hori aktibatzeke, sakatu **Respond to my voice**.
- 5 Segitu pantailan agertuko diren jarraibideei konfigurazioa osatzeko. Orain, aktibazio-esaldia esan eta elkarrizketa bat has dezakezu.

## Testua idatzita komunikatzea

Zarata asko dagoen toki batean zaudelako edo behar bezala hitz egiteko aukerarik ez duzulako zure ahotsa ezagutzen ez badu, idatziz komunikatu zaitezke Bixbyrekin.

Ireki **Bixby** aplikazioa, sakatu , eta, ondoren, idatzi nahi duzuna.

Komunikazioan, Bixbyk ere idatziz erantzungo dizu, ahots bidez egin beharrean.

# Bixby Vision

## Sarrera

Bixby Vision zerbitzuak funtzio batzuk eskaintzen dizkizu irudia ezagutzean oinarrituta. Bixby Visionen funtzioak erabil dezakezu objektuak ezagutzean informazioa bilatzeko.



- Irudi-bereizmenaren, -tamainaren edo -formatuaren arabera, baliteke funtzio hau eskura ez gotea edo bilaketa-emaiza zuzenak ez ematea.
- Samsung ez da Bixby Vision-ek produktuei buruz ematen duen informazioaren erantzule.

## Bixby Vision abiaraztea

Abiarazi Bixby Vision, modu hauetako bat erabilita:

- **Kameran**, sakatu **GEHIAGO** argazkiak ateratzeko moduen zerrendan eta sakatu **BIXBY VISION**.
- **Galeria** aplikazioan, hautatu irudi bat eta sakatu .
- **Samsungen Internet** aplikazioan, luze sakatu irudi bat eta sakatu **Bilatu Bixby Vision**.
- Aplikazioen pantailan Bixby Vision aukeraren ikonoa eransten baduzu, handik ireki dezakezu **Bixby Vision** aplikazioa.

## Bixby Vision erabiltzea

1 Bixby Vision abiaraztea

2 Hautatu erabili nahi duzun funtzioa.

- **ITZULI**: dokumentu edo irudietako testua ezagutu eta itzultzeko.
- **TESTUA**: dokumentu edo irudietako testua ezagutu eta erauzteko.
- **EZAGUTU**: atzemandako objektuaren antzeko irudiak eta harekin erlazionatutako informazioa Interneten bilatzeko.



Eskura dauden funtzioak eta bilaketa-emaizak desberdinak izan daitezke eskualdearen edo operadorearen arabera.

## Multiwindow (Hainbat aplikazio batera erabiltzea)

### Sarrera

Multiwindow-rekin, bi aplikazio batera abiarazi daitezke pantaila zatituaren ikuspegian. Halaber, hainbat aplikazio batera ireki ditzakezu pantaila gainerakorraren ikuspegian.

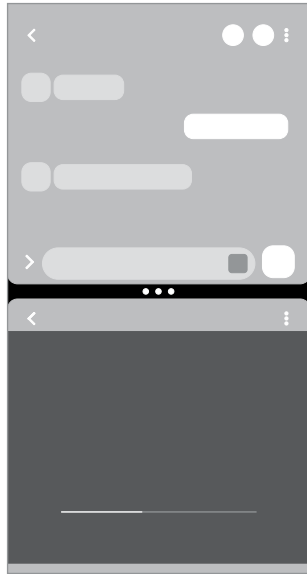

Bereizitako pantaila-ikuspegia

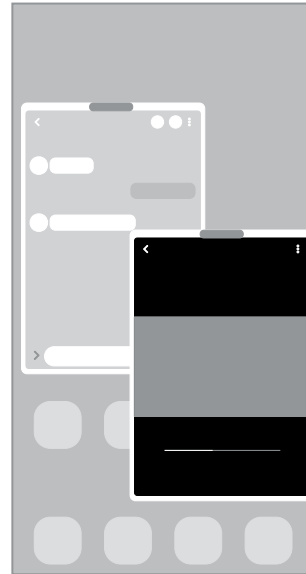

Pantaila gainerakorraren ikuspegia



Litekeena da aplikazio batzuk funtzio horrekin bateragarriak ez izatea.

## Hatza pantailan irristatuz Multiwindow abiaraztea

Multiwindow abiarazteko, irristatu hatza pantailan.

Irristatu bi hatz, blokeo-pantailaren beheko aldetik erdirantz. Pantaila zatituko ikuspegira aldatuko da.

Pantaila gainerakorraren ikuspegira aldatzeko, irristatu hatza goiko ertzetik pantailaren erdirantz.

Funtzio hau erabiltzeko, ireki **Ezarpenak**, sakatu **Eginbide aurreratuak** → **Multiwindow** eta, ondoren, sakatu **Irristatu bereiz. pant. ikusteko** edo **Irrist. ikusp. gainer. ikusteko** aktibatzeko.

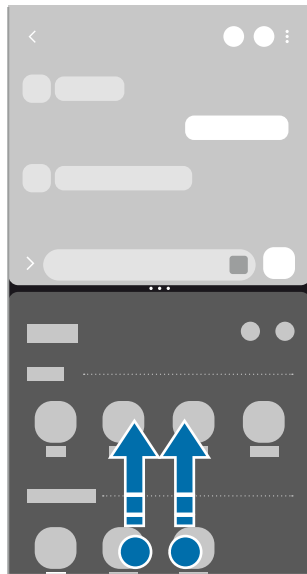

Bereizitako pantaila-ikuspegia



Pantaila gainerakorraren ikuspegia

## Erabilitako azkenak ikusteko botoiarekin aplikazioak irekitzea

- 1 Sakatu erabilitako azkenak (||) ikusteko botoia azkena erabilitako aplikazioen zerrenda irekitzeko.
- 2 Irristatu pantaila eskuinera edo ezkerrean, sakatu aplikazio baten ikonoa, eta, ondoren, sakatu **Ireki bereizitako pantailaren ikuspegian** edo **Ireki ikuspegi gainerakorrean**.



## Funtzio osagarriak erabiltzea

### Multiwindow-ren menuak erabiltzea

Multiwindow-ren kontrolatzailea sakatzean, erabilgarri dauden menuak agertuko dira.

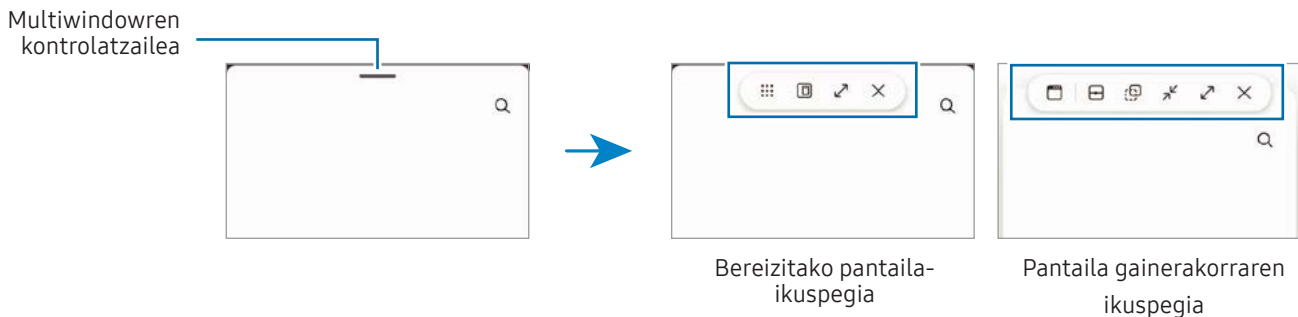

### Leihoaren tamaina doitzea

Leihoaren tamaina doitzeko, mugitu zirkuluak aplikazio-leihoen artean.

Leihoen arteko zirkuluak pantailaren ertzerara eramandakoan, leihoa maximizatu egingo da.

### Leiho gainerakorrak lekuz aldatzea

Leiho gainerakor bat mugitzeko, sakatu Multiwindowren kontroladorea, eta eraman beste toki batera.

### Bereizitako zeure pantaila-ikuspegia gordetzea

Erantsi gehien erabiltzen dituzun aplikazioak aplikazio-pare gisa, batera ireki daitezten pantaila zatituaren ikuspegian ukitu bakarrarekin.

- 1 Bereizitako pantailaren ikuspegian, sakatu aplikazioen leihoen artean dauden zirkuluak.
- 2 Sakatu ☆.
- 3 Hautatu non gehitu nahi duzun aplikazio-parea.

Pantaila zatituaren ikuspegian erabiltzen ari zaren aplikazioak aplikazio-pare gisa gordeko dira zuk hautatutako tokian.

### Edukia txertatzea

Lerratu eduki desberdinak, hala nola testua, estekak edo irudiak, eta jarri beste aplikazioaren pantailan.

 Litekeena da aplikazio batzuk funtzio horrekin bateragarriak ez izatea.

## Samsungen Internet

Interneten nabigatu dezakezu informazioa bilatzeko eta gogoko dituzun webguneak markatu ditzakezu gogoko gisa, haietara erosotasunez sar zaitezten.

- 1 Ireki **Internet** aplikazioa.
- 2 Idatzi web-helbidea edo gako-hitz bat, eta sakatu **Joan**.

Tresna-barra ikusteko, arrastatu poliki hatza pantailan behera.

Fitxa batetik bestera joateko, sakatu  eta irristatu hatza ezkerrera edo eskuinera, norabide-eremuan.

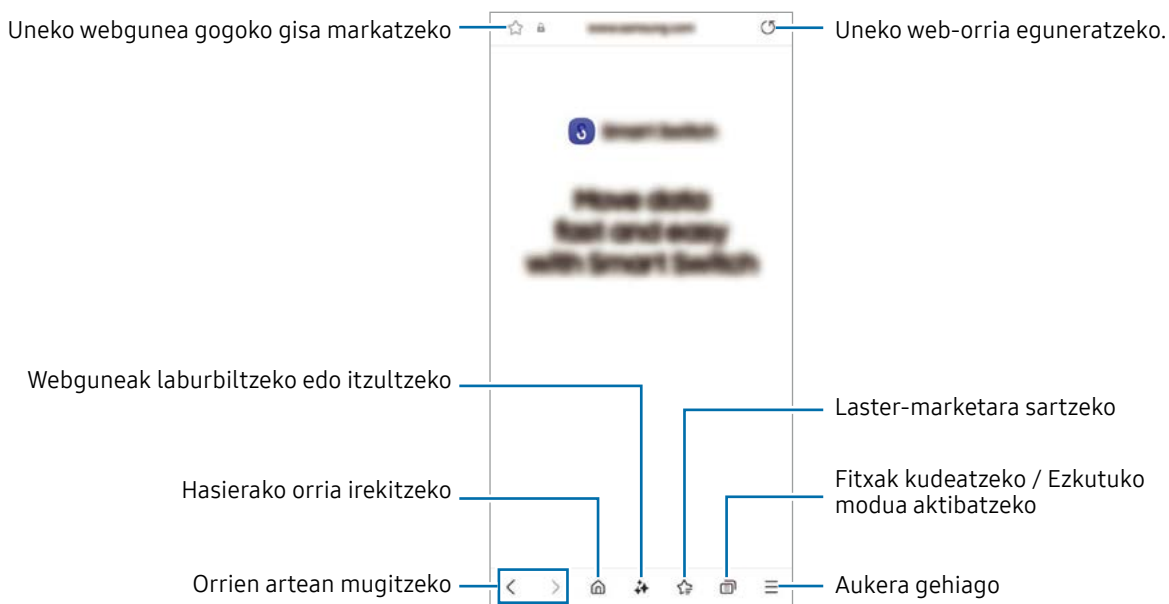

### Ezkutuko modua erabiltzea

Ezkutuko modurako pasahitz bat definitzen baduzu, ekidingo duzu beste batzuek zure bilaketa- eta nabigazio-historia, zure markatzaileak eta gorde dituzun orriak ikustea.

- 1 Sakatu  → **Gaitu modu sekretua**.
- 2 Sakatu **M. sekr. blokeatzea** etengailua, aktibatzeko, eta hautatu **Hasi**, eta, ondoren, ezarri ezkutuko moduaren pasahitza.

Ezkutuko moduan, gailuak tresna-barren kolorea aldatuko du. Desaktibatzeko, sakatu  → **Ezgaitu modu sekretua**.

 Ezkutuko moduan ezingo dituzu funtzio batzuk erabili; adibidez, pantaila-argazkia.

# Samsung Wallet

## Sarrera

Funtzio praktiko ugari ditu Samsung Walletek. Ordainketa bat egin dezakezu, datu biometrikoak erabiliz zure identitatea egiaztatu, sarrerak edo ontziratze-txartelak kontsultatu, eta askoz gehiago.

Funtzio hori onartzen duten txartelei buruzko informazio gehiago duzu gune honetan: [www.samsung.com/samsung-pay](http://www.samsung.com/samsung-pay).

Ireki **Wallet** aplikazioa, eta hautatu nahi duzun funtzioa.



- Baliteke aukera hau erabilgarri ez egotea toki batzuetan.
- Baliteke funtzio batzuk erabilgarri ez egotea eskualdearen arabera.

## Samsung Wallet konfiguratzeko

Aplikazio hau lehen aldiz edo fabrikako balioak berrezarri ondoren irekitzen duzunean, jarraitu pantailako argibideei, gailua konfiguratzeko.

- 1 Ireki **Wallet** aplikazioa.
- 2 Hasi saioa Samsung accounten, eta irakurri eta onartu baldintzak.
- 3 Erregistratu zure hatz-aztarna eta PIN bat, ordainketak egiteko garaian erabil ditzazun.  
PIN hori **Samsung Walleteko** ekintzak egiaztatzeko (adibidez, ordainketak egiteko eta aplikazioa desblokeatzeko) erabiliko da.

## Samsung Pay erabiltzea

Erregistratu zure txartelak Samsung Pay-n, ordainketak online eta konexiorik gabe egiteko.



- Samsung Payrekin ordaintzeko, baliteke gailuak sare mugikor baterako edo wifirako konexioa behar izatea, eskualdearen arabera.
- Baliteke funtzio hau ez egotea erabilgarri modelo batzuetan eta operadore batzuekin.
- Hasierako konfigurazioko prozedura eta txartelaren erregistroa desberdinak izan litezke operadorearen edo modeloaren arabera.

## Txartelak erregistratzea

Ireki **Wallet** aplikazioa, eta segi pantailako jarraibideei, txartelaren erregistroa osatzeko.

## Ordainketak egitea

- 1 Luze sakatu txartelaren irudia pantailaren beheko aldean, eta irristatu ezazu gora edo ireki **Wallet** aplikazioa. Ondoren, lerratu eskuinera edo ezkerrera txartelen zerrendatik eta hautatu erabili nahi duzuna.



- 2 Eskaneatu zure hatz-aztarna edo idatzi ezarri zenuen PINa.

- 3 Hurbildu gailuaren atzealdea etiketa-irakurgailura.

Txartel-irakurgailuak txarteleko informazioa ezagutzen duenean prozesatuko da ordainketa.



- Baliteke ordainketa batzuk ez prozesatzea, sare-konexioaren arabera.
- Ordainketak egiaztatzeko metodoa desberdina izan daiteke txartel-irakurgailuen arabera.

## Ordainketak bertan behera uztea

Ordainketak bertan behera utz ditzakezu, ordainketa egindako gunera joanda.

Txartelen zerrendan, irristatu hatza ezkerrera edo eskuinera, eta hautatu erabili zenuen txartela. Segitu pantailan agertuko diren jarraibideei ordainketa bertan behera uzteko.

## Identitatea egiaztatzea

Samsung Pass-en zure datu biometrikoak erregistra ditzakezu, eta zure identitatea egiaztatu, saioa hasteko pasahitza edo informazio pertsonala behar duten zerbitzuak erabiltzean. Informazio gehiago nahi baduzu, ikusi [Samsung Pass](#) atala.

## Sarrerak erabiltzea

Gorde ontziratze-txartelak, zinemarako sarrerak, kirol-ekitaldietakoak eta abar leku bakar batean, ikusteko eta erabiltzeko.

## Giltza digitala erabiltzea

Erregistratu zure ibilgailuaren giltza digitala zure smartphonean atea itxi edo ireki ahal izateko eta abiarazteko.

Giltza digital bat erregistratzen hasteko, instalatu zure ibilgailuaren giltza digitalaren aplikazioa edo jarraitu ibilgailuaren fabrikatzaileak posta elektronikoz edo mezu bidez bidalitako jarraibideei. Gero, erregistroa amaitzeko, jarraitu ibilgailuaren nabigazio-pantailako eta telefonoaren Samsung Walleten pantailako jarraibideei.



- Baliteke funtzio hau ez egotea erabilgarri toki batzuetan eta modelo batzuetan.
- Giltza digitala erabiltzeko, ibilgailuak bateragarria izan behar du. Kontsultatu fabrikatzailearekiko bateragarritasuna.
- Giltza digital erregistratua telefonoan bakarrik gordetzen da; beraz, aldatuz gero, berriro erregistratu behar da.
- Baliteke funtzio batzuk ez egotea erabilgarri modelo batzuetan. Jar zaitez fabrikatzailearekin harremanetan informazio gehiago eskuratzeko.

## Giltza digital bat erabiltzea NFC funtzioarekin

Sakatu giltza erregistratua duen telefonoaren NFC antenaren eremua ibilgailuaren atean. Atea ireki edo itxi egingo da.

Telefonoa ibilgailuaren kargatze-panelean jarrita eta giltza digitala autentifikatuta, ibilgailua abiaraz dezakezu, hasteko botoiari sakatuta. Giltza digitala baimendua ez badago, saiatu jarrera edo telefonoaren orientazioa pixka bat aldatzen.



- Funtzio hori erabiltzeko, telefonoak eta ibilgailuak bateragarriak izan behar dute NFC funtzioarekin.
- Telefonoan NFC funtzioa aktibatzeko, ireki **Ezarpenak**, sakatu **Konexioak** → **NFC bidezko ordainketak eta contactless ordainketak**, eta, ondoren, sakatu etengailua aktibatzeko.
- NFC funtzioarekin bateragarriak diren kargatze-panela eta ateak non dauden jakiteko, begiratu ibilgailuaren erabiltzaile-eskuliburuan.

## Giltza digitala Banda ultrazabalaren funtzioarekin erabiltzea (Galaxy S24 Ultra, Galaxy S24+)

Ibilgailuko atea ireki egingo da zure smartphonea soinean duzula hurbildu ahala, eta itxi egingo da urrundu ahala. Ibilgailuan sartu eta giltza digitala autentifikatutakoan, abiarazi egin dezakezu, hasteko botoia sakatuta.



- Funtzio hori erabiltzeko, telefonoak eta ibilgailuak bateragarriak izan behar dute Bluetooth eta UWB funtzioekin. Abra **Ezarpenak**, sakatu **Konexioak** eta, ondoren, sakatu **Bluetooth** eta **Banda ultrazabala (UWB)** etengailuak, aktibatzeko.
- Ibilgailua NFC funtzioarekin eta UWB funtzioarekin, biek, baldin bada bateragarria, nahi duzun metodoa aukeratu dezakezu. Kontsultatu ibilgailuaren erabiltzaile-eskuliburua informazio gehiago lortzeko.
- Baliteke UWB funtzioa erabilgarri ez egotea eskualde batzuetan.
- Atea ixteko eta irekitzeko modua aldatu egin daiteke ibilgailuaren arabera. Jar zaitzez fabrikatzailearekin harremanetan informazio gehiago eskuratzeko.
- Funtzio hau erabiltzean bateria gehiago kontsumitzen da.

## Giltza digitala ezabatzea

Zure telefonoan erregistratutako giltza digitala ezabatu dezakezu.

Ireki **Wallet** aplikazioa, sakatu erregistratutako giltza digitala eta, ondoren, sakatu  → **Ezabatu**.

# Samsung Health

## Sarrera

Samsung Healthek ongizatea eta sasoiak kudeatzen lagunduko dizu. Jarri helburuak zeure buruari, kontrolatu egindako aurrerapena, eta egin ongizatearen eta sasoiaren segimendua. Halaber, pauso-kontaktako erregistroak Samsung Healthen beste erabiltzaile batzuenekin konpara ditzakezu eta osasunari buruzko aholkuak ikusi.

Sartu [www.samsung.com/samsung-health](http://www.samsung.com/samsung-health) webgunean informazio gehiago eskuratzeko.

## Samsung Health erabiltzea

Ireki **Health**. Aplikazio hau lehen aldiz martxan jarri edo fabrikako datuak berrezarri ondoren berrabiarazten duzunean, jarraitu pantailako argibideei, gailua konfiguratzeko.

Samsung Healthen pantaila nagusiko elementuak editatzeko, sakatu  → **Editatu etxea**.

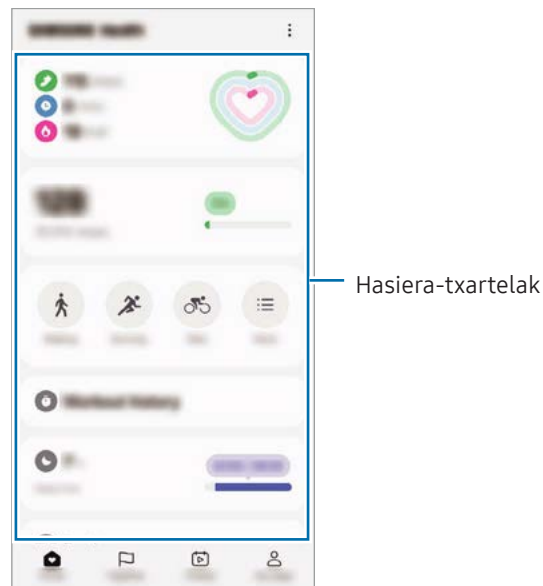

- **Pantaila nagusi...**: zure osasuna eta egoera fisikoa kontrolatzeko
- **Together**: pauso-kontaktako erregistroak Samsung Healthen beste erabiltzaile batzuekin konparatzeko edo lagunekin lehiatzeko
- **Sasoiak**: lortu osasunari buruzko aholkuak.
- **Nire orria**: zure profila kudeatzeko eta zure osasunaren eta ariketa fisikoaren historia ikusteko.



- Baliteke funtzio batzuk erabilgarri ez egotea eskualdearen arabera.
- Autoan edo trenean zoazela pauso-kontagailua erabiltzen baduzu, baliteke bibrazioak pauso-kontaktaren guztizkoan eragitea.

# Samsung Oharrak

## Sarrera

Sortu oharrak testua teklatu bidez idatziz edo pantailan eskuz idatziz edo marraztuz. Irudiak edo ahots-grabazioak ere txerta ditzakezu oharretan.

 Baliteke funtzio batzuk erabilgarri ez egotea modeloaren arabera.

## Oharrak sortzeko

1 Ireki **Oharrak** aplikazioa, sakatu , eta, gero, sortu ohar bat.

Sakatu  edo  oharrak sartzeko modua aldatzeko.



2 Oharra sortzen bukatzen duzunean, sakatu Atzera tekla (<), gordetzeko.



Oharra beste fitxategi-formatu batekin gorde nahi baduzu, sakatu  → **Gorde fitx.**

## Oharrak ezabatzea

Luze sakatu ezabatu nahi duzun oharra, eta sakatu **Ezabatu**.

## Oharrak sinkronizatzea

Samsung account berarekin saioa hasi duzun gailu guztietako oharrak ikusi edo editatu ditzakezu.

Ireki **Notes** aplikazioa, sakatu  →  eta, ondoren, sakatu **Sinkronizatu Samsung Cloud-ekin** etengailua, aktibatzeko.

## Oharren morroiaren funtzioak erabiltzea

Aplikatu formatua oharrei, gorde, zuzendu akats ortografikoak edo itzuli automatikoki. Ohar bat sortu ondoren, sakatu  eta hautatu nahi duzun aukera.



## Oharrak eskuz idaztea

Oharrak idazteko pantailan, sakatu  eskuz idazteko edo marrazteko.

Pantaila bi hatzez bereizten baduzu, letra handiagoarekin idatz dezakezu.

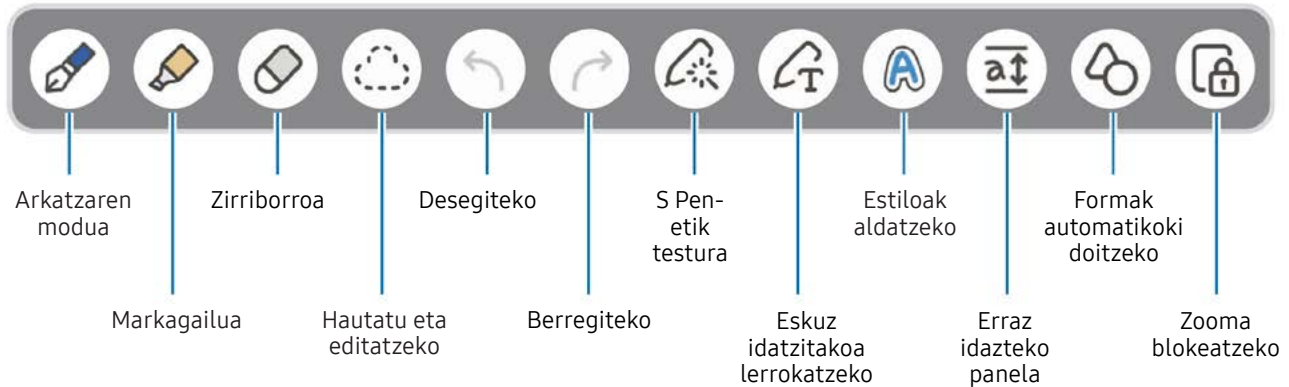

Hatz bidezko idazketak ez badu funtzionatzen S Penekin bateragarria den modelo batean, sakatu  → **Hatz bidezko marrazketa aktib.**

## Arkatz gogokenak erabiltzea

Erregistratu gogoko gisa maiz erabiltzen dituzun arkatzak, eta aldatu batetik bestera S Pen botoia sakatuz.

Gogoken dituzun arkatzak erregistratzeko, sakatu  →  → , aldatu arkatzaren ezarpenak, hala nola mota edo kolorea, eta, ondoren, sakatu **Eginda**.

Oharrak sortzeko pantailan, sakatu S Pen botoia arkatza aldatzeko. Zenbait arkatz erregistratu badituzu, sakatu behin eta berriz S Pen botoia erabili nahi duzunera aldatzeko.



- Pantailatik gertu S Pen botoia sakatzen baduzu, zirriborroa irekiko da; beraz, pantailatik nahiko urrun sakatu behar duzu.
- Funtzio hau aktibatuta ez baldin badago, ireki **Ezarpenak**, sakatu **Eginbide aurreratuak** → **S Pen**, eta, ondoren, sakatu **S Pen keinuak** etengailua, aktibatzeko.

## Ezabatzeko tresna erabiltzea

Ohar batean eskuz idatzitakoa ezabatzeko, sakatu  eta hautatu ezabatu nahi duzun eremua. Eremu bat hauta dezakezu S Pen-en botoia luze sakatzen duzun bitartean.

Ezabatzeko tresna-mota aldatzeko, sakatu  berriro.

- **Ezabatu lerroz lerro:** hautatutako lerroa ezabatzeko.
- **Ezabatu eremuz eremu:** hautatutako eremua bakarrik ezabatzeko. Borragomaren tamaina doitu dezakezu tamaina doitzeko barra irristatuta.

 Tresna txikiagoekin ere, baliteke ongi ez ezabatzea zuk nahi duzun eremua.

## Eskuz idatzitako oharrak editatzea

Eskuz idatzitako oharrak editatu ditzakezu, mozteko, mugitzeko, edo neurria doitzeko aukerak erabilia.

1 Oharrak eskuz idatzitako testua baldin badu, sakatu .

Hautatzeko modua aldatzeko, sakatu  berriro.

2 Sakatu edo marraztu lerro bat testuaren inguruan hautatzeko.

- Hautatutakoa beste toki batera eramateko, hautatu eta eraman beste toki batera.
- Hautatutakoaren neurria aldatzeko, sakatu testua edo marrazkia eta mugitu laukiaren ertz bat:

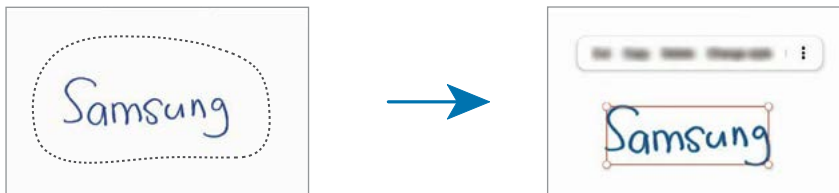



3 Editatu testua edo marrazkia dauden aukerak erabilia.

## Eskuz idatzitakoa lerrokatzea edo testu bihurtzea

Idazkera edo marrazkiak horizontalean zuzentzeko, sakatu  → **Lerrokatu eskuzko idazketa.**

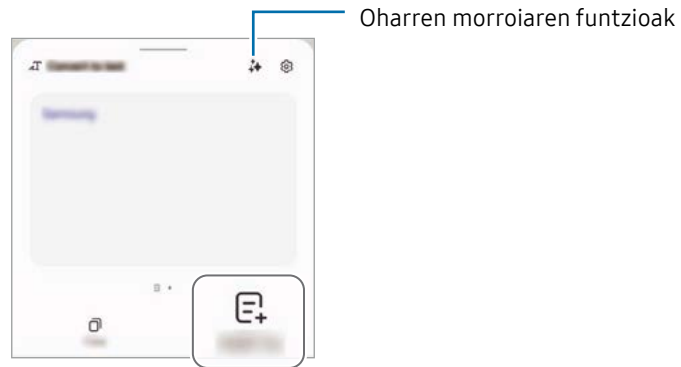

Eskuz idatzitakoa testu bihurtzeko, sakatu  → **Bihurtu testu.** Aurrebistaren pantailan, sakatu **Gehitu..**



Eskuz idatzi ahala idatzitakoaren ordeztua agertzea nahi baduzu, sakatu  eta, ondoren, idatzi pantailan S Pen-ekin.

## Estiloak aldatzea

Eskuz idatzitako testuaren eta marrazkien estiloa alda dezakezu.

Pantailan idatzi edo marraztu ondoren, sakatu  bi aldiz, eta hautatu kolorea eta lerroaren lodiera. Ondoren, zuzendu S Pen estiloa aplikatu nahi duzun lekura.  ikonoa agertutakoan, sakatu non aplikatu nahi duzun aldaketa.



## Ohar-blok soil bat erabiltzea

Oharrak sortzeko pantailan, sakatu . Idazteko eremua handitu egingo da, eta ohar-blok soil gisa agertuko da.



## Formak automatikoki doitzeko

Sakatu  eta egin marrazki bat. Ondoren, forma doitu da.

## Oharretan ahotsa grabatzea

Oharra sortzen duzun bitartean grabatu ahotsa, eta edukia grabazioaren sinkronizatuko da. Oharrak sortzeko tresna-barran, sakatu  → **Ahots-grabaketak**, eta sortu ohar bat.

Hautatu zerrendako ohar bat, eta sakatu  →  grabazioa erreproduzitzeko. Ondoren, grabazioan sortu duzun edukia pantailan agertuko da grabazioarekin batera.

## PDF fitxategietan oharrak gehitzea

Ireki **Oharrak** aplikazioa, sakatu , eta, gero, hautatu PDF fitxategi bat. PDF fitxategietan oharrak gehitu ditzakezu.

## Ohar bat pantaila nagusira ainguratzea

Ainguratu ohar bat pantaila nagusira ikusteko edo ireki eta editatzeko.

- 1 Ireki **Oharrak** aplikazioa.
- 2 Hautatu ohar bat eta sakatu  → **Gehitu** → **Pantaila nagusia**.  
Ohar bat gehituko da pantaila nagusira.

## Edukia moztea

Ohar bati edukia gehitu diezaiokezu; adibidez, webgune baten, irudi baten edo ohar baten esteka bat.

- 1 **Samsungen Internet, Mezuak edo Galeria** aplikazioak erabiltzen ari zarela edukia gehitzeko, ireki **Notes** aplikazioa bereizitako pantaila-ikuspegian edo pantaila gainerakorraren ikuspegian. Funtzio honi buruzko informazio gehiago lortzeko, begiratu hemen: [Multiwindow](#).

Bestela, sakatu bi aldiz pantaila S Pen-en botoia luze sakatuta duzula, edo ireki Air command panela eta sakatu **Sortu oharra**.

Oharrak idazteko pantailaren beheko aldean agertuko dira aukerak.

- 2 Hautatu nahi duzuna.

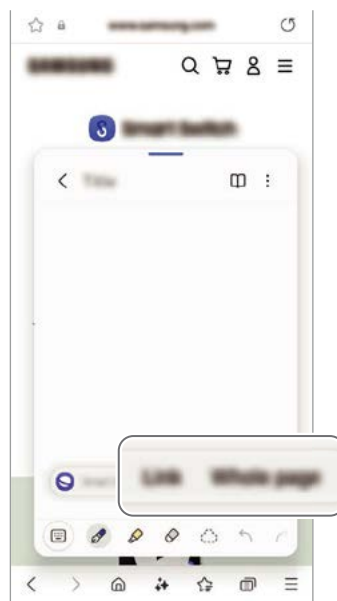



## Samsung Members

**Samsung Membersek** laguntza teknikoko zerbitzuak ematen dizkie bezeroei —besteak beste, gailuen arazoak diagnostikatzea—, eta erabiltzaileei aukera ematen die galderak eta errore-txostenak bidaltzeko. Galaxyren erabiltzaile-komunitateko beste pertsona batzuekin ere partekatu ahalko duzu informazioa edo azken albisteak eta aholkuak ikusi. Samsung Membersek gailua erabiltzen duzun bitartean izan ditzakezun arazoak konpontzen lagundu diezazuke.

## Samsung Kids

Aplikazio jakin batzuetarako sarbidea mugatu dezakezu umeak sar ez daitezen, eta aplikazioen erabilera-denbora defini dezakezu eta ezarpenak konfiguratu ditzakezu inguru dibertigarri eta seguru bat izan dezaten gailua erabiltzen duten bitartean.

Ireki jakinarazpen-panela, irristatu hatza behera, eta, ondoren, sakatu  **Kids**. Panel azkarrean  **Kids** ikusten ez baduzu, sakatu  → **Editatu** eta irristatu botoia gehitzeko. Samsung Kids lehen aldiz edo fabrikako balioak berrezarri ondoren irekitzen duzunean, jarraitu pantailako argibideei, gailua konfiguratzeko.

Samsung Kids-en pantaila nagusian, hautatu erabili nahi duzun aplikazioa.



Pantaila blokeatzeko modu lehenetsia edo sortutako PINa erabiliko dira **Guraso kontrola** funtzioa aktibatzean edo Samsung Kids ixtean.

### Gurasoen kontrolaren funtzioak erabiltzea

Samsung Kids-en ezarpenak konfiguratu ditzakezu, eta erabilera-historia ikusi.

Samsung Kids-en pantailan, sakatu  → **Guraso-kontrola** eta idatzi desblokeatze-kodea.

### Samsung Kids ixtea

Samsung Kids ixteko, sakatu atzera egiteko tekla () edo  → **Itxi Samsung Kids**, eta, ondoren, idatzi desblokeatze-kodea.

## Samsung Global Goals

2015ean Nazio Batuen Batzar Nagusiak ezarritako Global Goal-ek (garapen jasagarriko helburuak) gizarte jasagarri bat sortzeko helburua dute. Pobrezia desagerrarazi, desberdintasunei aurre egin eta klima-aldaketa geldiarazi nahi dute.

Garapen jasagarrirako helburu horiei buruzko informazio gehiago jaso dezakezu, eta mugimendu horrekin bat egin, etorkizun hobea lortzeko.

## Samsung TV Plus

Hautatu kanalak telebista batean egingo zenukeen moduan, eta eskuratu zenbait eduki doan.

Ireki **TV** aplikazioa.



Baliteke funtzio hau ez egotea erabilgarri modelo batzuetan eta operadore batzuekin.

## Samsungen bilatzailea

Zure gailua aurkitu dezakezu, sare batera konektatuta egon ez arren. Aurrez hautatutako beste pertsona batzuekin ere partekatu dezakezu zure kokapena.

Ireki **Find** aplikazioa.

## Samsung Shop

Samsungen mugikorreko erosketa-zerbitzua da Samsung Shop. Jaso eskaintzak edo informazioa Samsungen eta haren bazkideen produktu eta zerbitzuei buruz.

Ireki **Samsung Shop** aplikazioa.



Baliteke funtzio hau ez egotea erabilgarri modelo batzuetan eta operadore batzuekin.

## Galaxy Shop

Sartu Samsungen webgunean, eta kontsultatu produktuei buruzko informazioa. Ireki **Galaxy Shop** aplikazioa.



Baliteke funtzio hau ez egotea erabilgarri modelo batzuetan eta operadore batzuekin.

## Galaxy Wearable

Kudeatu zure wearableak Galaxy Wearable aplikazioarekin. Zure gailua wearablara konektatzen duzunean, haren konfigurazioa eta aplikazioak pertsonalizatu ahal izango dituzu.

Horretarako, ireki **Wearable**.

Sakatu **Hasi** zure gailua wearablara konektatzeko. Segitu pantailan agertuko diren jarraibideei konfigurazioa osatzeko. Ikusi wearablearen erabiltzaile-eskuliburua, zure gailura konektatzeari eta hura erabiltzeari buruz informazio gehiago jasotzeko.

## PENUP (Galaxy S24 Ultra)

S Pen-ekin egindako sorkuntzak partekatzeko sare soziala da PENUP. Argitaratu itzazu zure sorkuntzak, ikusi besteek egindakoak eta jaso aholku erabilgarriak marrazteari buruz.



Ireki **PENUP** aplikazioa.



## Egutegia



Kudeatu zure agenda, datozen gertaerak egutegian sartuta.

### Gertaerak sortzea

- 1 Ireki **Egutegia** aplikazioa, eta sakatu  edo sakatu bi aldiz data bat.  
Egun horretan gertaera edo zereginen bat gordeta badago, sakatu eguna, eta, gero, .
- 2 Idatzi gertaeraren xehetasunak, eta hautatu → **Gorde**.

### Gertaerak zure kontuekin sinkronizatzea

- 1 Ireki **Ezarpenak** aplikazioa, sakatu **Kontuak eta segurtasun-kopia** → **Kontuak**, eta hautatu sinkronizatu nahi duzun kontua.
- 2 Sakatu **Sinkronizatu kontua** eta arrastatu **Egutegia** etengailua, aktibatzeko.

Sinkronizatu nahi dituzun kontuak gehitzeko, ireki **Egutegia** eta sakatu  →  → **Egutegiak kudeatu** → . Gero, aukeratu sinkronizatu nahi duzu kontu bat, eta hasi saioa. Kontu bat gehitzen duzunean, zirkulu urdin bat bistaratuko da izenaren alboan.

## Reminder



### (Egiteko dauden zereginen jakinarazpenak jasotzea)

Erregistratu egin beharreko zereginak ohartarazpen gisa, eta jaso jakinarazpenak konfiguratzeko dituzun baldintzaren arabera.



- Jakinarazpen zehatzagoak jasotzeko, konektatu gailua wifi-sare batera edo sare mugikor batera.
- Lekueta gogorarazpenak erabiltzeko, GPS funtzioak aktibatuta egon behar du. Litekeena da mota horretako gogorarazpenak ez egotea erabilgarri modelo batzuetan.

### Reminder abiaraztea

Ireki **Egutegia** aplikazioa eta sakatu  → **Reminder** → . Aplikazioa irekiko da, eta aplikazioaren ikonoa  aplikazioen pantailan gehituko da.

### Ohartarazpenak sortzea

- 1 Ireki **Reminder** aplikazioa.
- 2 Sakatu , sartu xehetasunak eta, ondoren, sakatu **Gorde**.

### Ohartarazpenak amaitzea

Ohartarazpenen zerrendan, sakatu  edo hautatu haietako bat, eta sakatu **Osatu**.

### Ohartarazpenak leheneratzea

Leheneratu amaituta dauden ohartarazpenak.





- 1 Ohartarazpenen zerrendan, sakatu  → **Osatuta**.
- 2 Hautatu ohartarazpen bat, eta sakatu **Berrezarri**.  
Ohartarazpenak zerrendan gehituko dira, eta berriro jasoko dituzu.

### Ohartarazpenak ezabatzea

Ohartarazpen bat ezabatzeko, hautatu ezazu, eta sakatu **Ezabatu**. Ohartarazpen bat baino gehiago ezabatzeko, luze sakatu bat, markatu ezabatu nahi dituzunak, eta sakatu **Ezabatu**.

## Ahots-grabagailua

Grabatu edo erreproduzitu ahots-grabazioak.

- 1 Ireki **Ahots-grabagailua** aplikazioa.
- 2 Sakatu  grabatzen hasteko, eta hitz egin mikrofonotik gertu.
  - Sakatu , gelditzeko.
  - Ahots-grabazio bat egitean, sakatu , markagailu bat txertatzeko.
- 3 Sakatu  grabazioa amaitzeko.
- 4 Sartu izen bat fitxategiarentzat, eta sakatu **Gorde**.



### Grabazio modua aldatzea

Sakatu  →  → **Grabaketa modua** eta hautatu modu bat.

- **Arrunta**: grabatzeko modu arrunta da.
- **Elkarrizketa**: gailuaren goiko eta beheko aldetik grabatzen ditu soinuak, bolumen altuan, eta, era berean, alboetatik datozen soinuen bolumena erreproduzitzen du.

### Ahots-grabazioak transkribatzea

Bihurtu ahots-grabazioak testu, eta kontsultatu laburpenak. Ahots-grabazioen testua beste hizkuntza batzuetara ere itzul dezakezu.

- 1 Hautatu ahots-grabazio bat.
- 2 Sakatu **Transkrib.** eta hautatu nahi duzun hizkuntza.  
Erabili nahi duzun hizkuntza zerrendan ez badago, sakatu **Gehitu hizkuntza bat** eta deskargatu hizkuntza-pakete bat.
- 3 Sakatu **Transkrib.**
  - Gako-hitzak eta laburpena kontsultatzeko, sakatu **Laburpena**.
  - Ahots-grabazioen testua itzultzeko, sakatu  eta hautatu hizkuntza bat.
  - Grabazioa beste hizkuntza batean transkribatzeko, sakatu  → **Transkribatu berriz**.

## Ahots-grabazio hautatuak erreproduzitzea

Elkarrizketen grabazioak berrikustean, hots-iturri jakin batzuk gaitu edo desgaitu daitezke grabazioan.

- 1 Hautatu **Elkarrizketa** moduan grabatutako ahots-grabazio bat.
- 2 Hots-iturri jakinak desgaitzeko, sakatu  zer norabidetako hotsa desgaitu nahi duzun adierazteko.

Ikonoa  bihurtuko da, eta hotsa isildu.



## Nire fitxategiak (Fitxategiak kontsultatzea eta kudeatzea)

Sartu gailuan gordetako fitxategietara, kudeatzeko. Ireki **Nire fitxategiak** aplikazioa.

Beharrezkoak ez diren datuak daudela egiaztatu eta gailuan biltegitratzeko tokia egiteko, sakatu **Aztertu biltegia**.

Fitxategiak edo karpetak bilatzeko, sakatu .

## Erlojua





Alarmak konfiguratzeko, munduko hirietako ordua ikusteko, gertaera bat kronometratzeko edo tenporizadore bat jartzeko.

Ireki **Erlojua** aplikazioa.

## Kalkulagailua

Egin oinarrizko kalkulu aritmetiko edo zientifikoak.

Ireki **Kalkulagailua** aplikazioa.

-  : kalkuluen historia bistaratuko da. Ezabatzeko, sakatu **Garbitu historia**. Ixteko, sakatu .
-  : unitateak bihurtzeko tresna bistaratzeko. Zenbait balio —eremua, luzera edo tenperatura, adibidez— beste unitate batzuetara bihurtu dezakezu.
-  : kalkulagailu zientifikoa bistaratzeko.

## Gaming Hub

Game Launcherrek **Play Store** eta **Galaxy Store**tik deskargatutako jokoak toki bakar batean jasotzen ditu. Ireki **Gaming Hub** aplikazioa, eta hautatu nahi duzun jokoak.



Play Store eta Galaxy Store dendetatik deskargatutako jokoak automatikoki bistaratuko dira **Gaming Hub**en pantailan. Jokoak hemen ez badaude, sakatu **Nire jokoak** → **Gehitu jokoak**.

### Jokoak Gaming Hub-etik ezabatzea

Sakatu **Nire jokoak**, luze sakatu joko bat, eta, ondoren, sakatu **Kendu Gaming Hub-etik**.

### Errendimendu modua aldatzea

Jokoen errendimendu modua aldatzeko aukera duzu.

Horretarako, ireki Gaming Hub aplikazioa, sakatu **Gehiago** → **Game Booster** → **Jokoen errendimendua**, eta, gero, hautatu nahi duzun modua.

- **Hobetu errendimendua:** aukera honetan, errendimendu ona ematen du jokatzen ari zaren bitartean. Horrela erabiliz gero, gailua berotu egin daiteke, bateria gehiago kontsumitzen duelako.
- **Orekatua:** orekatu egiten ditu errendimendua eta bateriaren erabilera-denbora.
- **Hobetu bateria kontsumoa:** bateriaren energia aurrezten du jokatzen ari zaren bitartean.











Bateriaren kargaren eraginkortasuna desberdina izan daiteke jokoaren arabera.

## Game Booster (Jokoaren ingurunea konfiguratzeko)

Erabili Game Booster jokoetan ari zaren bitartean, ingurune hobetuan gozatzeko.

Jokatzen ari zarela Game Booster panela irekitzeko, sakatu  nabigazio-barran. Nabigazio-barra ezkutatuta badago, irristatu hatza gorantz pantailaren beheko aldetik, bistaratzeko. Baldin eta nabigazio-barra konfiguratu baduzu Irristatze keinuak erabiltzeko, ireki jakinarazpen-panela, eta sakatu Sakatu Game Booster irekitzeko.

-  : jokatzen ari zarela pantaila blokeatzeko. Pantaila desblokeatzeko, irristatu blokeo-ikonoa edozein norabidetan.
  -  : nabigazio-barrako botoiak ezkutatzeko. Berrir bistaratzeko, sakatu  nabigazio-barran.
  -  : pantaila-argazkiak egiteko.
  -  : joko-saioa grabatzeko. Grabazioa bukatzeko, sakatu .
  -  : Game Boosterren ezarpenak konfiguratzeko.
  - **Modu lehentasuna:** gailua konfiguratzeko, deiak eta jakinarazpenak blokeatzeko (ez, ordea, alarmak), jokia ez dadin eten.
  - **Jokoen errendimendua:** errendimendu-modua aldatzen du.
  - **Bateria:** bateria agortzeko zenbat denbora falta den adierazten du.
  - **Temperatura/Memoria:** Gailuaren tenperatura eta memoriaren egoera kontsultatzeko. Gailua konfiguratzeko, bolumena eta fotogramen abiadura automatikoki doitu ditzan, gehiegi berotu ez dadin, eta atzeko planoan aplikaziorik ez dadin exekutatu behar adina memoria ez dagoenean.
-  • Game Booster-en panela nabigazio-barratik ireki dadin konfiguratu dezakezu, nabigazio-barra **Irristatze keinuak** aukerarekin konfiguratuta dagoenean. Game Booster-en panelean, sakatu  → **Blokeatu jokoetan**, eta sakatu **Nabigazio keinuak** etengailua, hura aktibatuzko.
- Erabilgarri dauden aukerak aldatu egin daitezke jokoaren arabera.
  - Litekeena da jokoaren errendimenduari muga jartzea gailuaren tenperatura maila jakin batetik gora igotzen bada kontrolatzeko.

### Jokatzen ari zarela, aplikazioak leiho gainerakorretan irekitzea

Jokatzen ari zarela, aplikazioak leiho gainerakorretan ireki ditzakezu. Sakatu , eta hautatu zerrendako aplikazio bat.

## SmartThings

Gailu adimendunak eta gauzen Interneteko produktuak (IoT) kontrolatzeko eta kudeatzeko. Ireki **SmartThings** aplikazioa. Informazio gehiago nahi baduzu, sakatu **Menua** → **Erabilera gida**.

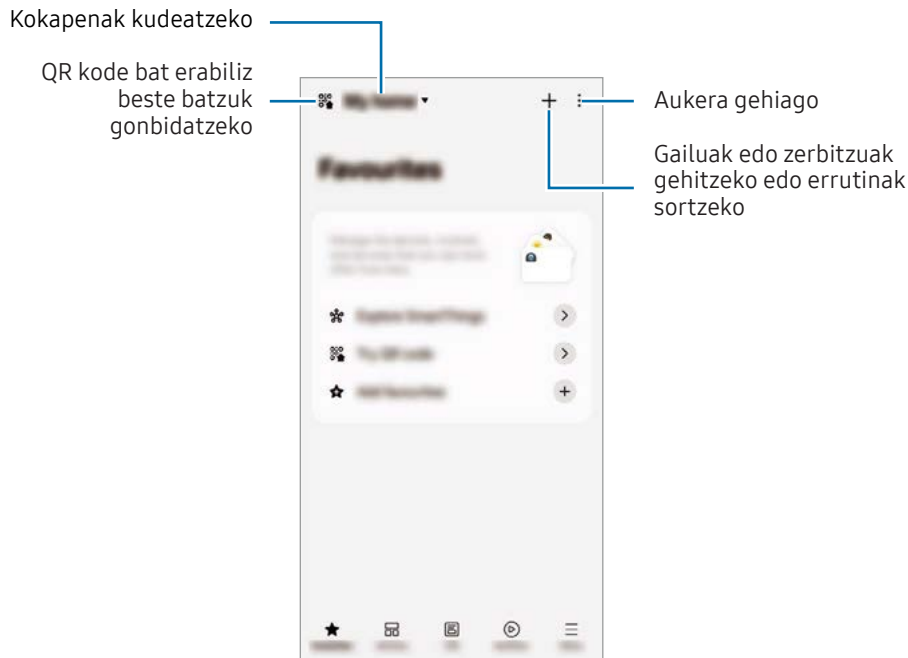



- **Gogokoak:** maiz erabiltzen diren gailuak, errutinak edo zerbitzuak gehitzeko eta kudeatzeko.
  - **Gailuak:** gailuak gehitzeko edo kudeatzeko.
  - **Bizitza:** erabili hainbat zerbitzu, hala nola gailuaren egoera edo energia-kontsumoa egiaztatzea, eta aurreztu energia AAKo energia-aurreztearen moduarekin (AI Energy Mode).
  - **Errutinak:** gehitu edo kudeatu errutinak.
  - **Menua:** kontsultatu informazio erabilgarria, gailu bateragarriak, funtzio jakin batzuk erabiltzeko jarraibideak, etab.
-  • Konekta daitezkeen gailuak desberdinak izan daitezke eskualdearen edo operadorearen arabera. Baliteke funtzio desberdinak egotea eskura, konektatutako gailuaren arabera.
- Samsungen bermeak ez ditu barne hartzen konektatutako gailuen arazoak eta akatsak. Horrelakorik bada, jarri harremanetan zure gailuaren fabrikatzailearekin.



## Edukiak partekatzea

Edukia parteka dezakezu erabilera partekatuko zenbait aukera erabilita. Jarraitu urrats hauei irudiak partekatzeko.





- 1 Ireki Galeria, eta hautatu irudi bat.
- 2 Sakatu , eta hautatu partekatzeko erabili nahi duzun metodoa.

 Sare mugikorraren bidez fitxategiak partekatzen dituzunean, baliteke kargu gehigarriak sortzea.

### Quick Share

#### Edukia gertuko gailuekin partekatzea

Edukia partekatu dezakezu gertu dauden gailuekin Wi-Fi Direct, Bluetootha edo QR kode bat erabilita. Edukia beste fabrikatzaile batzuen Android gailuekin ere parteka dezakezu.

- 1 Ireki **Galeria**, eta hautatu irudi bat.
- 2 Beste gailuan, ireki jakinarazpen-panela, irristatu hatza beherantz, eta sakatu  **Quick Share** funtzio hori aktibatzeko. Panel azkarrean  **Quick Share** ikusten ez baduzu, sakatu  → **Editatu** eta irristatu botoia, gehitzeko.
- 3 Sakatu  → **Quick Share**, eta, ondoren, aukeratu gailu bat, irudia hara transferitzeko. Esteka QR kode batekin partekatzeko, sakatu eta eskaneatu.
- 4 Onartu artxiboa transferitzeko eskaria beste gailuan.



#### Kontaktuekin partekatzea

Edukia kontaktuekin parteka ditzakezu.

- 1 Ireki **Galeria**, eta hautatu irudi bat.
- 2 Sakatu  → **Quick Share** → **Ikusi kontaktua** > eta hautatu bat.

#### Pribatuan partekatzea

Zifratu testua eta partekatu beste pertsona batzuekin. Hartzaileak ezin du eduki partekatua gorde, kopiatu edo birbidali.

- 1 Ireki **Galeria**, eta hautatu irudi bat.
- 2 Ireki  → **Quick Share** →  → **Aktibatu Modu pribatuan partek.**
- 3 Hautatu irudia zein gailutara transferitu nahi duzun edo sakatu **Ikusi kontaktua** > eta hautatu bat.

## Zure telefonoa nork aurkitu dezakeen ezartzea

Zure gailua nork aurkitu edo edukia nork partekatu dezakeen konfiguratu dezakezu.

1 Ireki jakinarazpen-panela, irristatu hatza behera, eta, ondoren, sakatu  **Quick Share**.

2 Hautatu aukera bat.

- **Inor ez:** inork ez dezan bilatu zure gailua. Samsung kontu berean saioa hasi duten gailuek bakarrik aurkituko dute.
- **Kontaktuak soilik:** kontaktuetan gordetako pertsonekin bakarrik partekatzeko.
- **Guztiak:** gertuko edozein telefonok izan dezan baimena zure gailuarekin edukia partekatzeko.

# Musika partekatzea

## Sarrera

Musika partekatzeko funtzioaren bidez, zure telefonora konektatuta dagoen bluetooth bozgorailua beste batzuekin partekatu dezakezu. Era berean, musika bera entzun dezakezu zure Galaxy Buds-etan eta beste pertsona baten Galaxy Buds-etan.

Musika partekatzeko funtzioarekin bateragarriak diren gailuen kasuan bakarrik dago erabilgarri funtzio hori.

## Bluetooth bozgorailu bat partekatzea

Zure telefonoko eta lagun baten telefonoko musika entzun dezakezu bluetooth bozgorailu bat erabilita.

1 Egiaztatu zure smartphonea eta bluetooth bozgorailua konektatuta daudela.

Konektatzeko jarraibidek zein diren jakiteko, kontsultatu [Bluetootha darabilten beste gailu batzuetara konektatzea](#).

2 Zure telefonoan, ireki **Ezarpenak**, sakatu **Konektatutako gailuak**, eta, ondoren, sakatu **Musika partekatzea** etengailua aktibatzeke.

Beste funtzio batzuk ere erabil ditzakezu; adibidez, ezar dezakezu norekin partekatuko duzun gailua Musika partekatu sakatzean **Musika partekatzea**.

- 3 Lagunaren telefonoan, hautatu bozgorailua bluetooth gailuen zerrendan.
- 4 Zure smartphonean, onartu konexio-eskaera. Zure bozgorailua partekatuko da.  
Musika lagunaren telefonoan erreproduzitzen ari denean, zure telefonoan erreproduzitzen ari dena gelditu egingo da.

## Musika elkarrekin entzutea Galaxy Buds erabiliz.

Musika lagun batekin entzun dezakezu zure telefonotik zure eta zure lagunaren Buds-ak erabilia. Funtzio hau Galaxy Buds seriearekin bakarrik da bateragarria.

- 1 Egiaztatu telefonoak eta Buds-pareak konektatuta daudela.  
Konektatzeko jarraibidek zein diren jakiteko, kontsultatu [Bluetootha darabilten beste gailu batzuetara konektatzea](#).
- 2 Zure lagunaren telefonoan, ireki ezarpenen aplikazioa, sakatu **Konektatutako gailuak**, eta, ondoren, sakatu **Musika partekatu** etengailua, aktibatzeko.  
Beste funtzio batzuk ere erabil ditzakezu, hau da, gailua norekin partekatuko duzun ezar dezakezu, **Musika partekatu** sakatuta.
- 3 Zure smartphonean, ireki jakinarazpen-panela eta sakatu **Multimedia irteera**.
- 4 Sakatu **Partekatu musika**, eta hautatu lagunaren Buds-ak, detektatutako gailuen zerrendan.
- 5 Lagunaren smartphonean, onartu konexio-eskaera.  
Musika zure telefonotik erreproduzitzen duzunean, lagunarekin entzun ahal izango duzu Buds-pare biak erabilia.



## Smart View (telebista-pantaila batean erakustea)

Gailuan ikusten den edukia pantaila handi batean ikus dezakezu Screen Mirroring bidez monitore edo telebista batera konektatzen duzunean.

- 1 Ireki jakinarazpen-panela, irristatu hatza behera, eta, ondoren, sakatu **Smart View**.
- 2 Hautatu zer gailutan nahi duzun bistaratzea zure gailuaren pantaila.



Bideo bat Smart View-rekin erreproduzitzen denean, bereizmena aldatu egin daiteke telebista-modeloaren arabera.

### Aplikazioa transmititzea

Bistaratu bideoa konektatutako pantailan mezu pribatuak kontsultatzen dituzun bitartean, edo telefonoaren beste funtzio batzuk erabiltzen dituzun bitartean.

Ireki aplikazioa konektatutako pantailan bideo bat transferitzeko eta sakatu  → **Aplikazioa transmititzea**.



Litekeena da aplikazio batzuk funtzio horrekin bateragarriak ez izatea.

## Windowseko lotura (Gailua ordenagailu batera konektatuta erabiltzea)

Sartu eta erabili gailu mugikorreko datuak, hala nola aplikazioak edo irudiak, Windows duen ordenagailu batean.



- Windowsen bertsio berriena eta Lotu zure telefonoa erabiltzea gomendatzen da **Enlace Móvil** aplikazioa ahalik eta gehiena aprobetxatzeko.
- Funtzio hau erabiltzeko, Microsofteko kontu bat izan behar da. Microsofteko kontu bat sortzen duzunean, Microsoften gailu eta zerbitzu guztietan has dezakezu saioa, hala nola Microsoft Office eta Windows 10 aplikazioetan.

### Ordenagailu batera konektatzea

- Ireki **Ezarpenak** aplikazioa, eta sakatu **Konektatutako gailuak** → **Windows-erako konexioa**.
- Segitu pantailan agertuko diren jarraibideei konexioa osatzeko.



Informazio gehiago duzue hemen: <https://aka.ms/setuptw>

### Gailuko datuak eta jakinarazpenak ordenagailuan ikustea

Ireki **Lotu zure telefonoa** aplikazioa ordenagailuan, eta hautatu nahi duzun kategoria.

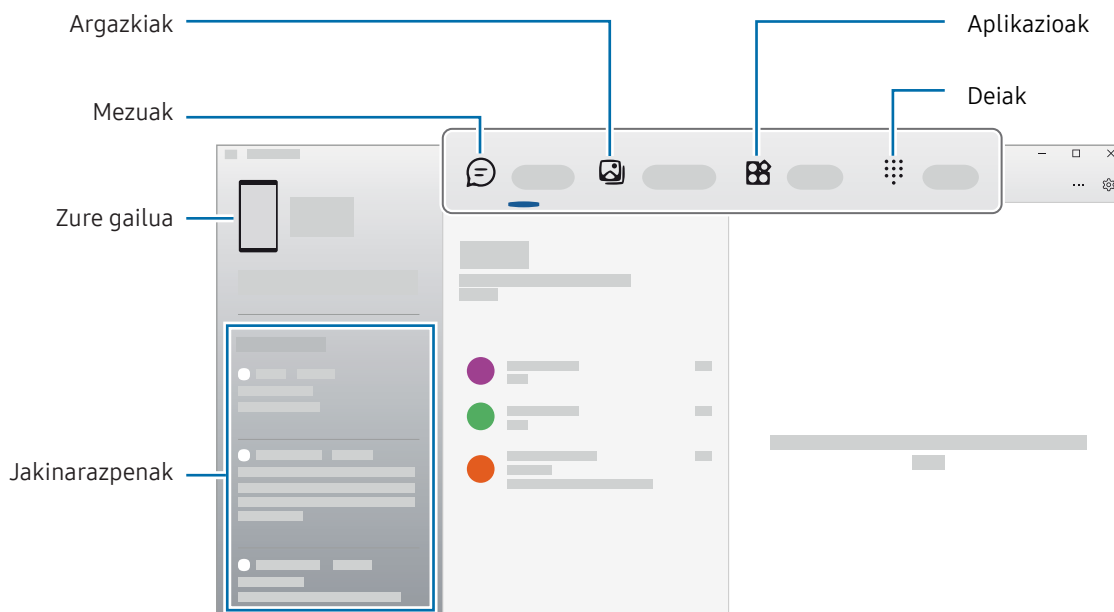

Eskuragarri dauden funtzioak eta menuak aldatu egin daitezke softwarearen bertsioaren, aplikazioaren bertsioaren edo gailuaren modeloaren arabera.

# Samsung DeX

## Sarrera

Samsung DeX erabiltzean, telefonoa ordenagailu gisa erabil dezakezu, smartphonea kanpoko pantaila batera, hala nola telebista edo monitore batera, konektatuz. Samsung DeX-ekin, aldi berean erabil dezakezu zure gailu mugikorra.

## Gailuak konektatzea eta Samsung DeX abiaraztea

### Kanpoko pantailekin kable bidez konektatzea

Zure telefonoa kanpo-pantaila batera konekta dezakezu, HDMI egokigailu bat (USB-Ctik HDMIra) erabilita.



Erabili bakarrik Samsung-ek saltzen dituen eta Samsung DeX-ekin bateragarriak diren osagarriak. Bermeak ez ditu estaltzen ofizialki bateragarriak ez diren osagarriak erabiltzeagatik eragindako errendimendu-arazoak eta funtzionamendu-akatsak.

- 1 Konektatu HDMI egokigailua zure telefonora.
- 2 Konektatu HDMI kable bat egokigailura eta telebista edo monitore baten HDMI atakara.

### 3 Zure telefonoaren pantailan, sakatu **Hasi**.

Zure telefonoaren pantaila aldatu gabe, Samsung DeX pantaila agertuko da konektatutako telebistan edo monitorean.

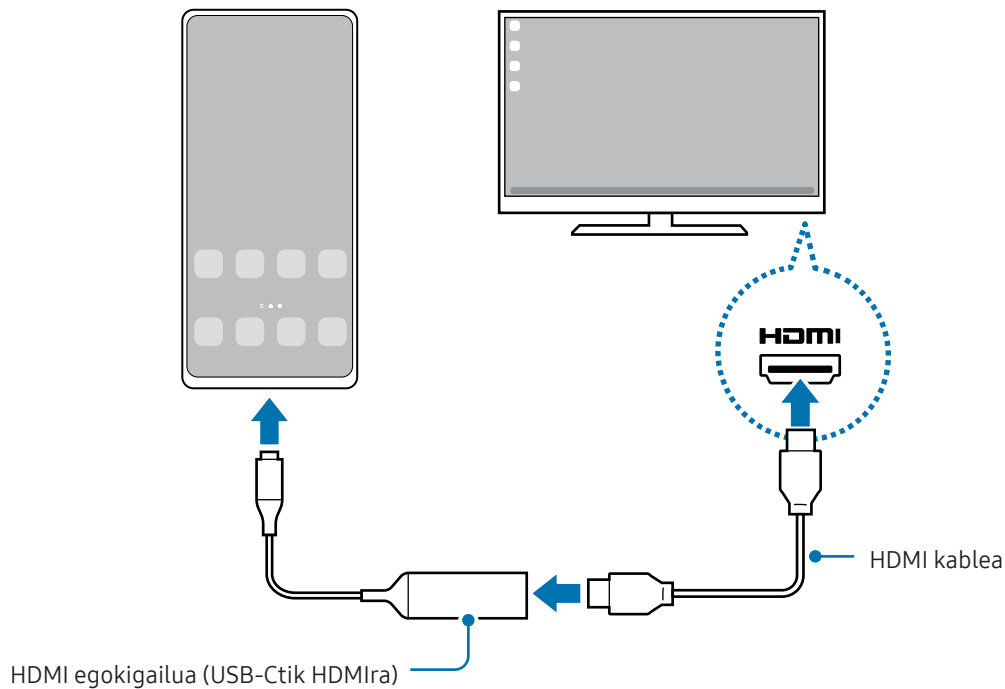

## Telebistara haririk gabe konektatzea

Samsung DeX erabil dezakezu, eta telefonoa telebistara haririk gabe konektatu.

- 1 Smartphonean, ireki jakinarazpen-panela, irristatu hatza behera, eta, ondoren, sakatu **DeX**.
- 2 Hautatu telebista bat, detektatutako gailuen zerrendan, eta sakatu **Hasi orain**. Telebista batzuk Screen Mirroring modua aktibatuta dagoenean bakarrik detektatuko dira.
- 3 Telebistan, konexio-eskaeraren leihoa agertzen bada, onartu.
- 4 Segitu pantailan agertuko diren jarraibideei konexioa osatzeko. Konektatutakoan, Samsung DeX-en pantaila telebistan agertuko da.



- Gomendatzen da 2019 baino geroago fabrikatutako Samsung Smart TV bat erabiltzea.
- Egiaztatu konektatu nahi duzun telebista bateragarria dela Screen Mirroring-ekin.

## Samsung DeX pantaila kontrolatzea

### Kanpo-pantaila batean kontrolatzea

#### Kanpoko teklatu batekin eta sagu batekin kontrolatzea

Haririk gabeko sagua edo teklatura ere erabil dezakezu. Informazio gehiago nahi baduzu, ikusi gailuaren eskuliburua.



- Saguaren kurtsoa konfiguratu dezakezu, kanpo-pantailatik telefonoaren pantailara pasatu dadin. Horretarako, ireki **Ezarpenak**, hautatu **Samsung DeX** → **Sagua/ukipen panela** eta, ondoren, irristatu **Eraman erakuslea tel. pantailara** etengailua, aukera hori aktibatzeko.
- Kanpo-teklatu bat ere erabil dezakezu telefonoaren pantailan.

#### Telefonoa ukipen-panel bat balitz bezala erabiltzea

Telefonoa ukipen-panel bat balitz bezala erabil dezakezu.

Telefonoan, sakatu  nabigazio-barran. Baldin eta nabigazio-barra konfiguratu baduzu **Irristatze-keinuak** erabiltzeko, ireki jakinarazpen-panela, eta sakatu **Erabili tel. ukipen teklatu gisa**.



- Ukipen-panelean bi aldiz  sakatzen baduzu, ukipen-panelarekin erabil ditzakezun keinu guztiak ikusiko dituzu.
- telefonoaren zorroak aurreko estalkia baldin badu, ireki ezazu smartphonea ukipen-panel bat balitz bezala erabiltzeko. Itxita baldin badago, baliteke ukipen-panela ondo ez ibiltzea.
- Telefonoaren pantaila itzalita badago, sakatu funtzio-botoia edo sakatu pantaila bi aldiz, hura pizteko.

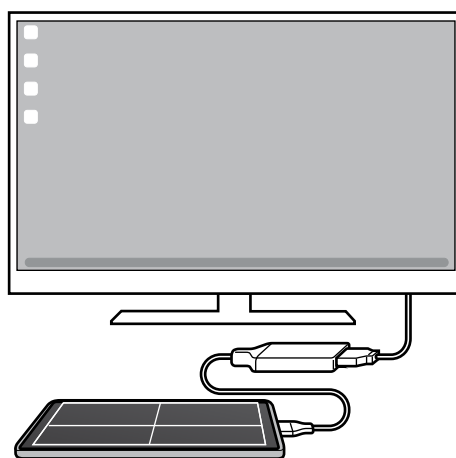



## Pantailako teklatura erabiltzea

Testua idazten duzunean mezu bat bidaltzeko, ohar bat sortzeko edo beste zeregin batzuetarako, teklatu bat agertuko da; ez duzu kanpo-teklatu bat konektatu beharrik izango.

## Samsung DeX erabiltzea

Telefonoaren funtzioak ordenagailuen antzeko interfaze batean erabil ditzakezu. Multiataza erabil dezakezu aldi berean aplikazio bat baino gehiago irekiz. Gainera, jakinarazpenak eta telefonoaren egoera ere kontsultatu ditzakezu.

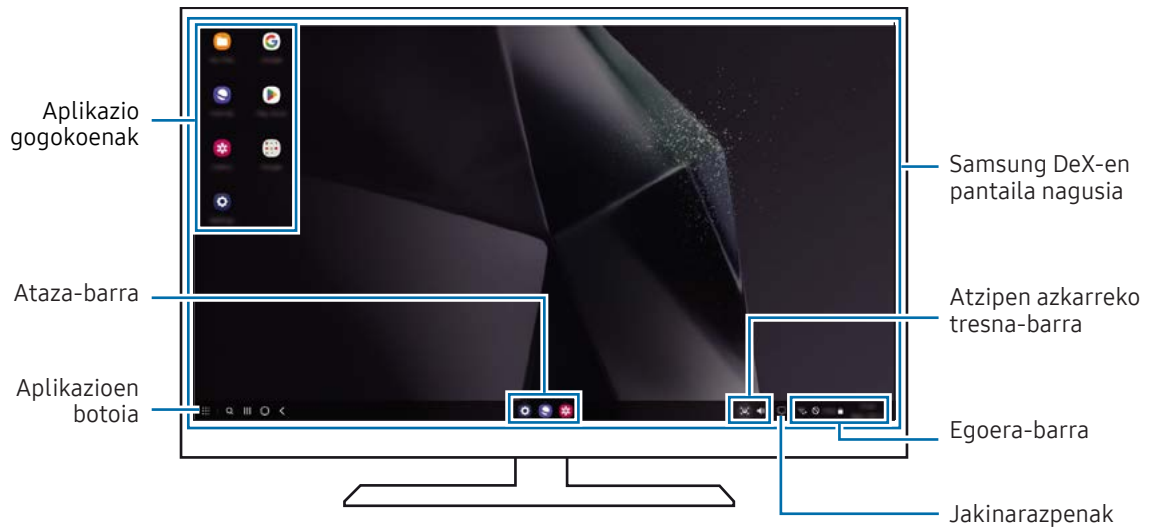

- Samsung DeX pantailaren banaketa desberdina izan daiteke konektatutako gailuaren arabera.
- Samsung DeX abiarazi edo amaitzen duzunean, itxi litezke irekita dauden aplikazioak.
- Litekeena da aplikazio edo funtzio batzuk erabilgarri ez egotea Samsung DeX erabiltzen ari zarenean.
- Pantailaren konfigurazioa doitzeko, erabili konektatutako monitorearen edo telebistaren pantailaren konfigurazioa.
- Audio-irteera aldatzeko, sakatu egoera-barra, hautatu Multimedia irteera, eta, ondoren, hautatu gailu bat.

## Samsung DeX eta telefonoa aldi berean erabiltzea

Samsung DeX erabiltzen duzun bitartean, aplikazio desberdinak erabil ditzakezu kanpo-pantailan eta telefonoan aldi berean.

Adibidez, konektatutako telebistan edo monitorean bideo bat ikusten ari zarela, lagunekin txateatu dezakezu mezularitza-aplikazio batean.

Ireki aplikazio bat konektatutako telebistan edo monitorean, Samsung DeX-ren pantailan irekitzeko. Ondoren, ireki beste aplikazio bat zure telefonoan.

## Samsung DeX pantaila blokeatzea

Samsung DeX-ren pantaila eta smartphonearen pantaila blokeatzeko Samsung DeX erabiltzen ari zaren bitartean, hautatu  → **Blok. DeX**.



Samsung DeX erabiltzen ari zarela ezin dituzu blokeatu Samsung DeX-ren pantaila eta telefonoaren pantaila funtzio-botoia sakatuta.

## Googleren aplikazioak

Googlek entretenimenduko, negozioetako eta sare sozialetako aplikazioak eskaintzen ditu. Baliteke Googleko kontu bat behar izatea aplikazio batzuetara sartzeko.

Aplikazioei buruzko informazio gehiago behar izanez gero, joan aplikazio bakoitzaren laguntza-menura.

- **Chrome:** informazioa bilatu eta webguneetan nabigatzeko.
- **Gmail:** mezu elektronikoak Google Mail zerbitzuaren bidez bidali edo jasotzeko.
- **Maps:** mapan zure kokapena aurkitzeko, munduko mapan tokiak aurkitzeko eta zure inguruko zenbait lekuri buruzko kokapen-datuak kontsultatzeko.
- **YT Music:** YouTube Music-ek eskaintzen dizun musikaz eta bideoez gozatzeko. Gailuan gordeak dituzun musika-bildumak ere ikusi eta erreproduzitu ditzakezu.
- **Google TV:** Play Storen bideoak (adibidez, filmak edo telebistako saioak) erosi edo alokatzeko.
- **Drive:** zure edukiak hodeian gordetzeko, haietara edozein lekutatik iristeko eta beste batzuekin partekatzeko.
- **YouTube:** bideoak ikusi edo sortzeko, eta beste batzuekin partekatzeko.
- **Argazkiak:** hainbat jatorritako argazki eta bideoak leku berean bilatu, kudeatu eta editatzeko.
- **Google:** informazioa Interneten edo gailuan aurkitzeko.
- **Meet:** bideodeia erabiliz beste pertsona batzuekin hitz egiteko, bilerak sortzeko edo haietara sartzeko.
- **Mezuak:** zure gailuan edo ordenagailuan mezuak bidaltzeko eta jasotzeko, eta edukiak partekatzeko, hala nola irudiak eta bideoak.
- **Laguntzailea:** gailuaren funtzioak erabiltzeko edo zure ahotsa erabiliz informazioa bilatzeko.





Baliteke zenbait funtzio erabilgarri ez egotea, operadorearen edo modeloaren arabera.

# Ezarpenak

## Sarrera

Gailuko ezarpenak pertsonalizatu ditzakezu.

Aplikazioen pantailan, sakatu **Ezarpenak**. Hau ere egin dezakezu: jakinarazpen-panela ireki, eta  sakatu. Gako-hitzen bidez ezarpenak bilatzeko, sakatu  edo bilatu ezarpenak **Aholkuak** aukeran etiketa bat hautatuz.

## Samsung account

Hasi saioa zure Samsung accounten, eta kudeatu kontua. Ezarpenen pantailan, sakatu **Samsung account**.

## Konexioak

### Aukerak

Aldatu konexioen ezarpenak, hala nola wifi-funtzioarenak eta bluetooth-konexioarenak.

Ezarpenen pantailan, sakatu **Konexioak**.

- **Wi-Fi:** wifi-funtzioa aktibatzen du, wifi-sare batera konektatzeko eta Internetera nahiz sareko beste gailu batzuetara sartzeko. Informazio gehiago eskuratzeko, ikusi [Wifia](#).
- **Bluetooth:** bluetooth funtzioa erabiltzen du bluetootha erabiltzeko gaitutako beste gailu batzuekin datuak edo multimedia-fitxategiak partekatzeko. Informazio gehiago eskuratzeko, ikusi [Bluetootha](#).
- **NFC bidezko ordainketak eta contactless ordainketak:** gailuak hurbileko komunikazio-etiketak (NFC), produktuei buruzko informazioa dakartenak, irakurri ahal izateko. Halaber, funtzio hori erabil dezakezu ordainketak egiteko eta garraio-txartelak eta ikuskizunetako sarrerak erosteko, deskargatu beharreko aplikazioak deskargatuz gero. Informazio gehiago eskuratzeko, ikusi [NFC bidezko ordainketak eta contactless ordainketak](#) atala.

- **Banda ultrazabala (UWB):** UWB funtzioa aktibatzeke.
- **Hegaldi modua:** gailua konfiguratzeko gailuan haririk gabeko funtzio guztiak desaktibatzeke. Sarerik gabeko zerbitzuak soilik erabili ahal izango dituzu.
  - ⚠ Egin kasu hegazkin-konpainien araei eta hegazkineko langileen jarraibideei. Gailua erabiltzeko aukera ematen dutenean, erabili beti hegazkin moduan.
- **SIM txartel kudeatzailea:** zure SIM edo USIM txartelak aktibatzeke eta SIM txartelaren ezarpenak pertsonalizatzeko. Ikusi [SIMen kudeatzailea](#) informazio gehiago eskuratzeko.
- **Sare mugikorrak:** zure sare mugikorraren ezarpenak konfiguratzeko.
- **Datuen erabilera:** aukera duzu datuen erabilera kontrolatzeko eta erabilera-mugak pertsonalizatzeko. Konfiguratu gailua mugikorreko datu-konexioa automatikoki desaktiba dezan erabilitako datuen kantitatea muga jakin batera iritsitakoan.

Datuak aurrezteko funtzioa aktiba dezakezu, bigarren mailan exekututzen diren aplikazio batzuek datuak bidal edo jaso ez ditzaten. Informazio gehiago behar baduzu, kontsultatu [Datuak aurreztea](#).

Wifia bakarrik, datu mugikorrak edo biak erabil ditzaten konfiguratu ditzakezu aplikazioak. Informazio gehiago behar baduzu, kontsultatu [Aplikazioetarako onartzen diren sareak](#).
- **Partekatutako konexioa eta Modema:** datu-konexioa beste telefono batzuekin partekatzeko. Funtzio honi buruzko informazio gehiago lortzeko, begiratu hemen: [Partekatutako konexioa](#).
  - ✍ Baliteke gastu gehigarriak ordaindu behar izatea funtzio hau erabiltzeagatik.
- **Konexio ezarpen gehiago:** beste funtzio batzuk kontrolatzeko ezarpenak pertsonalizatzeko. Informazio gehiago eskuratzeko, ikusi [Konexio-ezarpen gehiago](#).
  - ✍ Baliteke funtzio batzuk erabilgarri ez egotea modeloaren arabera.

## Wifia

Aktibatu wifi funtzioa, wifi-sare batera konektatzeko eta Internetera nahiz sareko beste gailu batzuetara sartzeko.

### Wifi-sare batera konektatzea

- 1 Ezarpenen pantailan, sakatu Konexioak → Wi-Fi, eta, gero, irristatu etengailua, aktibatzeke.
- 2 Aukeratu sare bat wifi-sareen zerrendan.

Giltzarrapoaren ikonoa duten sareek pasahitza behar dute.



- Gailua wifi-sare bati lotzen zaionean, automatikoki konektatuko da sare horretara eskuragarri dagoen guztietan, pasahitza eskatu gabe. Gailua sarera automatikoki konekta ez dadin, aukeratu  sare-zerrendan, eta irristatu **Konektatu berriro autom** desaktibatzeke.
- Wifi-sare batera ezin bazara behar bezala konektatu, berrabiarazi gailuaren wifi funtzioa edo haririk gabeko bideratzailea.

### Wifi sarearen kalitateari buruzko informazioa ikustea

Lortu wifi-sarearen kalitateari buruzko informazioa; adibidez, abiadura eta egonkortasuna.

Ezarpenen pantailan, sakatu Konexioak → Wi-Fi, eta, gero, irristatu etengailua, aktibatzeke. Sarearen kalitateari buruzko informazioa wifi-sareen azpian agertuko da. Sarearen kalitateari buruzko informazioa wifi-sareen azpian agertuko da. Agertzen ez bada, sakatu  → **Intelligent Wi-Fi** eta irristatu **Erakutsi sare kalitatearen info.** etengailua, aktibatzeke.



- Baliteke wifi-sare batzuen kalitateari buruzko informaziorik ez agertzea.

### Wifi-sareen pasahitzak partekatzea

Babestutako wifi-sare batera konektatutako norbaiti pasahitza partekatzeko eskatzen badiozu, sarera konektatu ahal izango duzu pasahitza idatzi beharrik gabe. Funtzio hori kontaktuetan elkar gordeta dauden gailuen artean erabil daiteke, eta beste gailuko pantailak piztuta egon behar du.

- 1 Ezarpenen pantailan, sakatu Konexioak → Wi-Fi, eta, gero, irristatu etengailua, aktibatzeke.
- 2 Aukeratu sare bat wifi-sareen zerrendan.
- 3 Sakatu **Pasahitza eskatu.**
- 4 Onartu beste gailuan partekatzeko eskaera.

Wifiaren pasahitza zure gailuan sartuko da eta sare-konexioa ezarriko da.

## Wi-Fi Direct

Wi-Fi Direct funtzioak gailuak zuzenean konektatzen ditu wifi-sare baten bidez, sarbide-puntu baten beharrik gabe.

- 1 Ezarpenen pantailan, sakatu **Konexioak** → **Wi-Fi**, eta, gero, irristatu etengailua, aktibatzeko.
- 2 Sakatu  → **Wi-Fi Direct**, eta detektatutako gailuen zerrenda bat agertuko da.  
Zure gailuarekin konektatu nahi duzun gailua ez badago zerrendan, eskatu hari bere Wi-Fi Direct funtzioa aktibatzeko.
- 3 Hautatu konektatzeko gailu bat.  
Beste gailuak Wi-Fi Direct funtzioaren konexio-eskaera onartutakoan konektatuko dira gailuak. Gailuaren konexioa amaitzeko, hautatu deskonektatu nahi duzun gailua zerrendan.



## Bluetootha

Erabili Bluetooth funtzioa beste gailu batzuekin datuak edo multimedia-fitxategiak partekatzeko.

### **Bluetootha erabiltzean kontuan hartu beharrekoak**

- Samsungek ez du bere gain hartzen bluetooth bidez bidalitako edo jasotako datuak galtzearen, bidean atzematearen edo modu desegokian erabiltzearen ardura.
- Egiazta ezazu beti segurtasun egokia duten gailu fidagarriekin partekatzen dituzula datuak. Gailuen artean oztopoak badaude, baliteke distantzia operatiboa murriztea.
- Gerta liteke gailu batzuk (Bluetooth SIG-ek probatu edo baimendu gabekoak batez ere) gailuarekin bateragarriak ez izatea.
- Ez erabili bluetootha legez kanpoko helburuetarako, hala nola, fitxategien kopiak pirateatzeko edo helburu komertzialetarako elkarrizketak legez kanpo grabatzeko. Samsungek ez du bere gain hartzen bluetootha legez kanpo erabiltzeak ekar litzakeen ondorioen erantzukizunik.

## Bluetootha darabilten beste gailu batzuetara konektatzea

- 1 Ezarpenen pantailan, sakatu Konexioak → **Bluetooth**, eta, gero, irristatu etengailua, aktibatzeko.  
Detektatu diren gailu guztien zerrenda azalduko da.
- 2 Hautatu konektatzeko gailu bat.  
Zure gailuarekin konektatu nahi duzun gailua ez badago zerrendan, konfiguratu ezazu bluetooth bidez lotzeko. Kontsultatu beste gailuaren erabiltzailearen eskuliburua.
-  Zure telefonoa beste gailuentzat ikusgai dago bluetootharen konfigurazio-pantaila irekita dagoen bitartean.
- 3 Onartu bluetooth bidezko konexio-eskaera zure gailuan, berresteko.  
Beste gailuak bluetooth bidezko konexio-eskaera onartutakoan konektatuko dira gailuak. Desparekatzeko, sakatu desparekatu nahi duzun gailuaren izenaren ondoko , eta sakatu **Desparekatu**.

## Datuak bidaltzea eta jasotzea

Aplikazio askok bluetooth bidez datuak transferitzeko aukera ematen dute. Edukiak, hala nola kontaktuak edo multimedia-fitxategiak, beste bluetooth gailu batzuekin parteka ditzakezu. Egin kasu jarraibide hauei beste gailu batera irudi bat bidaltzeko.

- 1 Ireki **Galeria**, eta hautatu irudi bat.
- 2 Sakatu  → **Bluetooth**, eta, ondoren, aukeratu gailu bat, irudia hara transferitzeko.  
Lotu nahi duzun gailua ez badago zerrendan, eskatu gailuak ikusgaitasun-aukera aktiba dezan.
- 3 Onartu bluetootharen baimen-eskaera beste gailuan.



## NFC bidezko ordainketak eta contactless ordainketak

Hurbileko komunikazio-etiketak (NFC), produktuei buruzko informazioa dakartenak, irakur ditzakezu telefonoaren bidez. Halaber, funtzio hori erabil dezakezu ordainketak egiteko eta garraio-txartelak eta ikuskizunetako sarrerak erosteko, deskargatu beharreko aplikazioak deskargatuz gero.

 NFC antena integratu bat dauka gailuak. Hura honda ez dadin, kontuz erabili gailua.

### NFC etiketetako informazioa irakurtzea

NFC funtzioa erabil dezakezu, NFC etiketetako produktuei buruzko informazioa irakurtzeko.

- 1 Ezarpenen pantailan, sakatu **Konexioak**, eta irristatu **NFC bidezko ordainketak eta contactless ordainketak** etengailua, aktibatzen.
- 2 Jarri NFC antenaren eremua (gailuaren atzealdean dago) NFC etiketa batetik hurbil, eta hango informazioa bistaratuko da.

 Ziurtatu gailuaren pantaila piztuta eta desblokeatuta dagoela; bestela, gailuak ez ditu irakurriko NFC etiketak, eta ez du daturik jasoko.

### Ordainketa bat egitea NFC funtzioaren bidez

NFC funtzioa ordainketak egiteko erabili ahal izateko, aldeztu aurretik ordainketa mugikorretako zerbitzuaren bidez erregistratu beharko duzu. Erregistratzeko edo zerbitzuari buruzko informazio gehiago jasotzeko, galdetu operadoreari.

- 1 Ezarpenen pantailan, sakatu **Konexioak**, eta irristatu **NFC bidezko ordainketak eta contactless ordainketak** etengailua, aktibatzen.
- 2 Gerturatu NFC antenaren eremua (gailuaren atzealdean dago) NFC txartel-irakurgailura.

Ordainketa-aplikazio lehenetsia konfiguratzeko, ireki ezarpen-pantaila, eta sakatu **Konexioak** → **NFC eta kontaktu gabeko ordainketak** → **Kontaktu gabeko ordainketak** → **Ordainketa**; ondoren, hautatu aplikazio bat.

-  • Baliteke erabilgarri dauden ordainketa-aplikazio guztiak ez egotea ordainketa-zerbitzuen zerrendan.
- Ordainketen aplikazioa eguneratzen baduzu edo berri bat instalatzen baduzu, gerta liteke lehen erabiltzen zenituen ordainketa-zerbitzuek behar bezala ez funtzionatzea. Hori gertatuz gero, Ezarpenen pantailan, sakatu **Konexioak** → **NFC bidezko ordainketak eta contactless ordainketak** → **Contactless ordainketak** → **Ordainketa** edo **Besteak** eta, ondoren, eguneratutako aplikazioa edo aplikazio berria ez den beste bat. Halaber, aplikazioaren hautaketa ezeztatu dezakezu.

## Datuak aurreztea

Murriztu datuen erabilera: galarazi bigarren mailan exekututzen diren aplikazioek datuak bidaltzea edo jasotzea.

Ezarpenen pantailan, sakatu **Konexioak** → **Datuen erabilera** → **Datuak aurreztea** eta irristatu etengailua, aktibatzeke.

Datuak aurrezteko funtzioa aktibatuta dagoenean, egoera-barran  ikonoa bistaratuko da.



 Datuak murrizketarik gabe erabiltzeko aplikazioak hautatzeko, sakatu **Datuak beti erabil ditz. Aplik.** eta hautatu aplikazioak.

## Aplikazioetarako onartzen diren sareak

Konfiguratu aplikazioak wifia bakarrik, datu mugikorak bakarrik edo biak erabil ditzaten.

Adibidez, seguru eduki nahi dituzun aplikazioek edo deskonekta daitezkeen streaming-aplikazioek datu mugikorak bakarrik erabiltzea konfiguratu dezakezu. Wifi-funtzioa desaktibatzen ez baduzu ere, aplikazioak datu mugikorak erabilia irekiko dira.

Ezarpenen pantailan, sakatu **Konexioak** → **Datuen erabilera** → **Aplikazioetarako onartzen diren sareak**. Sakatu nahi duzun aplikazioa zerrendan eta hautatu sare-aukera bat.

 Baliteke gastu gehigarriak ordaindu behar izatea funtzio hau erabiltzeagatik.

## Konexio partekatua

Erabili Konexio partekatua aukera, datu-konexioa beste gailu batzuekin partekatzeko.

1 Ezarpenen pantailan, sakatu **Konexioak** → **Partekatutako konexioa eta Modema** → **Partekatutako konexioa**.

2 Irristatu etengailua, aktibatzeke.

Sarearen izena, pasahitza eta abar alda ditzakezu.

 ikonoa agertuko da egoera-barran.

3 Beste gailuaren pantailan, bilatu eta aukeratu zurea wifi-sareen zerrendan.

Partekatutako konexioko pantailan **QR kodea** saka dezakezu, eta QR kodea beste gailuarekin eskaneatu.



- Partekatutako konexioa zure telefonoan aurkitzen ez baduzu, konfiguratu **Banda 2,4 GHz** gisa, sakatu **Aurreratua** eta, ondoren, irristatu **Ezkutuko sarea** etengailua, desaktibatzeke.
- **Partekatu konexioa automatikoki** funtzioa aktibatzen baduzu, Samsung accounten saioa hasitako beste gailu batzuekin partekatu ahal izango dituzu zure telefonoko datu mugikorrak.

## Konexio-ezarpen gehiago

Beste konexio-funtzio batzuk zuk kontrolatzeko ezarpenak pertsonalizatzeko.

Ezarpenen pantailan, sakatu **Konexioak** → **Konexio ezarpen gehiago**.

- **Inguruko gailuak bilatzea**: konektatzen denean gertuko telefonoak bilatu ditza konfiguratzeke gailua.
- **Inprimatu**: konfiguratu instalatutako inprimagailuaren pluginen ezarpenak. Eskuragarri dauden inprimagailuak bila ditzakezu edo bat eskuz gehitu, fitxategiak inprimatzeko. Informazio gehiago eskuratzeko, kontsultatu [Inprimatzea](#).
- **VPN**: sare pribatu birtualak (VPN) konfiguratu ditzakezu gailuan, hezkuntza-erakunde baten edo zure enpresaren sare pribatura konektatzeko.
- **DNS pribatua**: gailua konfiguratzeke DNS pribatu optimizatuak erabil ditza.
- **Ethernet**: sare bidezko sare bat erabiltzeko eta Ethernet egokigailu bat konektatzean sare-ezarpenak konfiguratzeke.
- **Sistemaren konfigurazioa eguneratuta izatea**: konfigurazio-aldaketa automatikoak ahalbidetzen ditu, sare-konexioko funtzioek behar bezala funtzionatzen dutela bermatzeko.

## Inprimatzea

Konfiguratu instalatutako inprimagailuaren pluginen ezarpenak. Konektatu gailua inprimagailu batekin Wi-Fi edo Wi-Fi Direct funtzioa erabiliz, eta inprimatu irudiak edo dokumentuak.



Litekeena da inprimagailu batzuk telefonoarekin bateragarriak ez izatea.

## Inprimagailuko pluginak

Gehitu inprimagailuko pluginak, gailura konektatu nahi dituzun inprimagailuetarako.

1 Ezarpenen pantailan, sakatu **Konexioak** → **Konexio ezarpen gehiago** → **Inprimatzea** → **Deskargatu plugin-a**.

2 Aukeratu inprimagailuaren plugina, eta instalatu.

3 Hautatu instalatutako plugina.

Gailuak gailua bera konektatuta dagoen wifi-sare berera konektatuta dauden inprimagailuak bilatuko ditu automatikoki.

4 Hautatu gehitu nahi duzun inprimagailua.



Inprimagailuak eskuz gehitzeko, sakatu  → **Gehitu inprimagailua**.

## Edukiak inprimatzea

Edukiak bistaratzen dituzun bitartean (argazkiak edo dokumentuak adibidez), sartu aukeren zerrendan, sakatu **Inprimatu** →  → **Inprimagailu guztiak** eta, ondoren, hautatu inprimagailu bat.



Eskura dauden inprimatze-moduak edukiaren arabera alda litezke.

## Gailu konektatuak

Osagarrien doikuntzak aldatzeko.

Ezarpenen pantailan, sakatu **Konektatutako gailuak**

- **Quick Share:** funtzio honen ezarpenak aldatzeko. Informazio gehiago eskuratzeko, kontsultatu [Quick Share](#).
- **Quick Share:** funtzio honen ezarpenak aldatzeko. Informazio gehiago eskuratzeko, ikusi [Musika partekatzea](#) atala.
- **Aldatu buds-ak automatikok:** konfiguratu Galaxy Buds-ak beste gailu batetik telefonora aldatzeko dei bat egiten duzunean edo dei bati erantzuten diozunean, multimedia-edukia erreproduzitzen duzunean edo beste ekintza batzuk egiten dituzunean. Beste gailuan Samsung account berean saioa hasi ondoren eta Galaxy Buds-ak jantzita dituzula bakarrik erabil dezakezu funtzio hau.
- **Deiak eta mezuak beste gailu batzuetan:** konektatu zure tableta eta telefonoa, tabletako deien eta mezularitzaren funtzioak zure telefonoko zenbakiarekin erabiltzeko. Horretarako, Samsung account berean erregistratu eta hasi behar duzu saioa tabletan eta smartphonean. Baliteke deien eta mezularitzaren funtzio batzuk erabilgarri ez egotea.
- **Aplikazioekin beste gailuetan jarraitzea:** zure telefonoko aplikazioak Samsung account abiarazi duzun beste gailu batean erabiltzeko.
- **Kamera partekatzea:** erabili telefonoko kamera tableta baterako edo hurbileko Galaxy Book erako web-kamera gisa. Funtzio hori erabiltzeko, bi gailuetan Samsung account berarekin hasi behar da saioa, eta wifia, bluetootha eta kamera partekatzeko funtzioak aktibatu behar dira.
- **Windows-erako esteka:** sartu eta erabili gailu mugikorreko datuak, hala nola aplikazioak edo irudiak, Windows duen ordenagailu batean. Informazio gehiago eskuratzeko, ikusi [Windowserako konexioa](#) atala.
- **Kontrol anitza:** telefonoan funtzio hori duen Samsung ordenagailu bati konektatutako sagua eta teklatura erabiltzeko.
- **Samsung DeX:** telefonoaren funtzioak ordenagailuen antzeko interfaze batean erabil ditzakezu. Informazio gehiago nahi baduzu, ikusi [Samsung DeX](#) atala.
- **Smart View:** gailuan ikusten den edukia pantaila handi batean ikus dezakezu Screen Mirroring bidez monitore edo telebista batera konektatzen duzunean. Informazio gehiago eskuratzeko, ikusi [Smart View](#) atala.
- **Galaxy Wearable:** zure gailua wearablara konektatzen duzunean, haren konfigurazioa eta aplikazioak pertsonalizatu ahal izango dituzu. Informazio gehiago eskuratzeko, kontsultatu [Galaxy Wearable](#).

- **SmartThings:** gailu adimendunak eta gauzen Interneteko produktuak (IoT) kontrolatzeko eta kudeatzeko. Informazio gehiago eskuratzeko, kontsultatu [SmartThings](#).
- **Android Auto:** zure gailua ibilgailu batera konektatu, eta gailuaren funtzio batzuk ibilgailuaren pantailan kontrolatzeko.

## Moduak eta errutinak

### Sarrera

Hautatu uneko jarduerara edo kokapenera egokitutako modu bat, edo gehitu erabilera-patroi errepikakorrak, hala nola errutinak, telefonoa modu praktikoagoan erabiltzeko.

Ezarpenen pantailan, sakatu **Moduak eta errutinak**.

### Moduak erabiltzea

#### Moduak gehitzea

- 1 Ezarpenen pantailan, sakatu **Moduak eta errutinak** → **Moduak**.
- 2 Hautatu nahi duzun modua edo sakatu **Gehitu modua** zeure moduak gehitzeko.

#### Moduak aktibatzea

Moduak automatikoki aktibatzen dira ezarritako baldintzak betetzen direnean. Botoia sakatuta eskuz ere aktiba ditzakezu, nahi baduzu.

Moduak eskuz aktibatzeko, hautatu nahi duzun modua eta sakatu **Aktibatu**.

Exekutatzen ari den modu bat desaktibatzeko, sakatu eta, ondoren, sakatu **Desaktibatu**.

## Errutinak erabiltzea

### Errutinak gehitzea

- 1 Ezarpenen pantailan, sakatu **Moduak eta errutinak** → **Errutinak**.
- 2 Sakatu  eta zerrendan hautatu nahi duzun errutina, edo sakatu **+** zure errutinak gehitzeko. Errutina eskuz aktibatzea hautatu nahi baduzu, sakatu **Hasi eskuz**.  
Aukera hori ez da bistaratuko aurrez ez badago ezarrita aktibatzeke baldintzarik.

### Errutinak aktibatzea

Errutina automatikoak automatikoki aktibatzen dira, ezarritako baldintzak betetzen direnean. Aktibazio-baldintza gisa **Hasi eskuz** ezarrita daukaten eskuzko errutinak eskuz abiaraz ditzakezu nahi duzunean, botoia sakatuta.

Errutinak eskuz aktibatzeke, sakatu , aktibatu nahi duzun errutinaren ondoan. Widget bat erabili nahi baduzu, hautatu errutina bat **Ezku errutinak** aukeran eta sakatu **Gehiago** → **Establecer como widget** → **Gehitu**. Errutina pantaila nagusira gehituko da, eta widgeta sakatuz exekutatu ahal izango duzu.

Exekutatzen ari diren errutinak geldiarazteko, sakatu **Abian** aukeraren azpiko errutina, eta sakatu **Gelditu**.

## Soinuak eta bibrazioa

### Aukerak

Aldatu zure gailuko soinuen ezarpenak.

Ezarpenen pantailan, sakatu **Soinuak eta bibrazioa**.

- **Soinu/bibrazio modua**: gailua konfiguratzeko, Soinu modua, Bibrazio modua edo Isilik modua aktiba ditzan.
- **Bibratu eta jo doinua**: gailua konfiguratzeko, deiak jasotzean bibratu eta melodia bat erreproduzi dezan.
- **Desakt. Audioa aldi batez**: gailua konfiguratzeko isilik modua aktiba dezan denbora-tarte jakin batean.
- **Dei-doinua**: dei-doinua aldatzeko.

- **Jakinarazpen soinua:** jakinarazpenen soinua aldatzeko.
- **Sistemaren soinua:** ekintza jakin batzuetarako erabiltzen den soinua aldatzeko, hala nola gailua kargatzeko.
- **Bolumena:** gailuaren bolumena doitzeko.
- **Deien bibrazioa:** deien bibrazio-ezarpenak aldatzeko.
- **Jakinarazpenen bibrazioa:** jakinarazpenen bibrazio-ezarpenak aldatzeko.
- **Sistemaren bibrazioa:** bibrazio-erantzuna jaso nahi duten ekintzak hautatzeko eta haien intentsitatea doitzeko aukera ematen du.
- **Dardara intentsitatea:** jakinarazpenen bibrazio-intentsitatea doitzeko.
- **Soinuaren kalitatea eta efektuak:** gailuko soinuaren kalitatea eta efektuak konfiguratzeko. Informazio gehiago jasotzeko, kontsultatu [Soinuaren kalitatea eta efektuak](#).
- **Aplikazioaren soinu independentea:** gailua konfiguratzeko multimedia-soinua erreproduzitu dezan beste audio-gailuan, bereizita. Informazio gehiago behar baduzu, kontsultatu [Aplikazioaren soinu independentea](#).



Baliteke funtzio batzuk erabilgarri ez egotea modeloaren arabera.

## Soinuaren efektuak eta kalitatea

Gailuaren soinuaren kalitatea eta efektuak konfiguratzen ditu.

Ezarpenen pantailan, sakatu **Soinuak eta bibrazioa** → **Soinuaren efektuak eta kalitatea**.

- **Dolby Atmos:** hautatu soinu inguratzailearen modu optimizatu bat, audio-mota batzuetarako (filmak, musika eta ahotsa). Dolby Atmos aukerarekin inguruko mugimenduen audio-soinuak senti ditzakezu.
- **Dolby Atmos jokoetarako:** gozatu Dolby Atmosen jokoetarako soinu optimizatuaz jolasten zaren bitartean.
- **Ekualizadorea:** hautatu musika-genero jakin bat, eta gozatu soinu optimizatu batez.
- **UHQ optimizatzailea:** hobetu zure musikaren eta bideoen soinu-bereizmena, kable bidezko entzungailuak erabiltzean.
- **Adapt Sound:** egokitu soinua zure lehentasunetara.



Modeloaren arabera, entzungailuak konektatu beharko dituzu funtzio batzuk erabiltzeko



## Aplikazioaren soinu independentea

Gailua konfiguratu dezakezu multimedia-soinua erreproduzitu dezan aplikazio jakin batetik, konektatutako bluetooth bozgorailuan edo entzungailuan.

Adibidez, nabigazioa aplikazioa entzun dezakezu gailuaren bozgorailuan, musika entzuten duzun bitartean ibilgailuko bluetooth bozgorailuaren bidez.

- 1 Ezarpenen pantailan, sakatu **Soinuak eta bibrazioa** → **Soinu independentea**, eta arrastatu etengailua aktibatzeke.
- 2 Hautatu aplikazio bat soinuak modu independentean erreproduzitu ditzan, eta sakatu Atzera botoia (◀).
- 3 Hautatu gailu bat hautatutako aplikazioaren multimedia-soinua erreproduzitu dezan.

## Jakinarazpenak

Aldatu jakinarazpenen ezarpenak.

Ezarpenen pantailan, sakatu **Jakinarazpenak**.

- **Aplikazio-jakinarazpenak:** jakinarazpenak zer aplikaziotatik jaso nahi dituzun hautatzeko.
- **Ordenatu jakinarazpenak:** jakinarazpenak ordenatzeko metodo bat hautatzeko.
- **Blokeo pantailaren jakinarazp.:** blokeo-pantailan jakinarazpenak nola bistaratu nahi dituzun konfiguratzeke.
- **Jakinarazpen gainerakorren estiloa:** jakinarazpen gainerakorren estiloa aukeratzeko eta ezarpenak aldatzeko.
- **Ez molestatu:** onartutako salbuespenen kasuan izan ezik, gailuko soinu guztiak isilarazteko konfiguratzeke gailua.
- **Ezarpen aurreratuak:** pribatutasun-ezarpen aurreratuak konfiguratzeke.

# Pantaila

## Aukerak

Pantailaren eta pantaila nagusiaren ezarpenak aldatzeko.

Ezarpenen pantailan, sakatu **Pantaila**.

- **Argia/Iluna:** modu iluna aktibatzeke edo desaktibatzeke.
- **Modu iluna:** ikusmen-nekea murrizten du, gailua gauzez edo toki ilunetan erabiltzen duzunean modu iluna aplikatuta. Modu hori aplikatzeko ordutegi bat konfiguratu dezakezu.
  -  Baliteke aplikazio batzuetan modu iluna ez aplikatzea.
- **Argitasuna:** pantailaren distira doitzeko.
- **Argitasun automatikoa:** gailua konfiguratzeko, distira-ekarpenen segimendu bat egin dezan eta antzeko argi-kondizioetan automatikoki aplikatu ditzan.
- **Aparteko argitasuna:** pantaila konfiguratzeko aukera ematen du, argitasun maximoa baino handiagoa izan dezan. Funtzio hori aktibatzeke, **argitasun automatikoa** funtzioak desaktibatuta egon behar du.
- **Mugimenduen arintasuna:** pantaila eguneratzeko maiztasuna aldatzeko. Eguneratzeko maiztasun handia ezartzen baduzu, pantaila arinago mugituko da. Informazio gehiago eskuratzeko, kontsultatu [Mugimenduen arintasuna](#).
- **Begien erosotasun babesa:** Ikusmen-nekea murrizteko, pantailak igortzen duen argi urdin kantitatea murriztuta. Modu hori aplikatzeko ordutegi bat konfiguratu dezakezu.
- **Kolore-tonu egokigarria:** koloreak eta zurien balantzea giroko argiztapen-baldintzen arabera doitzeko aukera ematen du, koloreak naturalagoak izan daitezen hainbat inguruetan.
- **Pantaila modua:** pantailaren kolorea eta kontrastea doitzeko. Kontsultatu [Pantaila-modua aldatzea edo bistaratze-kolorea doitzea](#) informazio gehiago lortzeko.
- **Letra neurri eta estiloa:** letra-tipoaren tamaina eta estiloa aldatzeko.
- **Pantailaren zooma:** pantailako elementuak handitu edo txikitzen ditu.
- **Pantaila-bereizmena:** pantailaren bereizmena aldatzeko. Zenbat eta bereizmen handiagoa izan, orduan eta biziagoa izango da irudia, baina bateria gehiago kontsumituko du gailuak. Litekeena da une horretan irekita dauden aplikazio batzuk ixtea bereizmena aldatuz gero.

- **Pantaila osoko aplikazioak:** pantaila osoko itxurarekin erabiliko diren aplikazioak hautatzeko.
- **Kamerako mozketa:** gailua konfiguratu dezakezu pantailaren aurreko kamera ezkutatu dezan.
- **Pantailaren denbora muga:** pantailaren atzeko argiztapena itzali aurretik zenbat denbora igarotzea nahi duzun aukeratzeko.
- **Modu erraza:** modu errazera aldatzeko, ikonoak handiago bistara daitezten eta pantaila nagusiaren diseinua oinarritzekoagoa izan dadin.
- **Edge edukiak:** Edge panelaren ezarpenak aldatzeko.
- **Nabigazio barra:** nabigazio-barraren ezarpenak aldatzeko. Ikusi [Nabigazio-barra \(botoi programagarriak\)](#) atala, informazio gehiago lortzeko.
- **Blokeatu nahi gabeko ukituak:** gailua konfiguratzeko pantailak ez ditzan detektatu ukituak leku ilun batean dagoenean (adibidez, poltsikoan edo poltsan).
- **Ukipen-sentsibilitatea:** pantailaren ukipen-sentsibilitatea areagotu egiten da, pantaila-babesleekin ere erabili ahal izateko.
- **Erakutsi kargatzearen info:** gailua konfiguratzeko, kargaren informazioa bistara dezan —adibidez, geratzen den bateriaren ehuneko—, pantaila itzalita dagoenean.
- **Pantaila babeslea:** gailua konfiguratzeko, pantaila-babeslea bistaratu dezan kargatzen ari denean.



Baliteke funtzio batzuk erabilgarri ez egotea modeloaren arabera.

## Mugimenduen arintasuna

Eguneratze-maiztasuna pantaila segundoko zenbat aldiz eguneratzen den da. Erabili eguneratze-maiztasun handia pantailak keinurik ez dezan egin pantaila batetik bestera aldatzean. Pantaila arinago mugituko da. Eguneratze-maiztasun estandarra hautatzen baduzu, bateriak gehiago iraungo du.

1 Ezarpenen pantailan, sakatu **Pantaila** → **Mugimenduen arintasuna**.

2 Hautatu eguneratze-maiztasun bat.

- **Handia:** animazioak eta desplazamenduak arinagoak izateko, egokitu automatikoki pantailaren freskatze-abiadura handitzeko.
- **Arrunta:** erabili eguneratze-maiztasun estandarra egoera normaletan, bateria aurrezteko.

## Pantaila-modua aldatzea edo bistaratze-kolorea doitzea

Pantaila-modua alda dezakezu edo bistaratze-kolorea doitu zure lehentasunen arabera.

### Pantaila-modua aldatzea

Ezarpenen pantailan, sakatu **Pantaila** → **Pantaila modua**, eta hautatu nahi duzun modua.

- **Bizia**: pantailaren kolore-gama, -saturazioa eta -argitasuna optimizatzeko. Halaber, bistaratze-kolorearen balantzea doitu dezakezu, kolorearen balioaren arabera.
- **Naturala**: pantaila tonu natural batera doitzeko.



- Bistaratzearen kolorea **Bizia** moduan bakarrik doitu daiteke.
- Baliteke **Bizia** modua bateragarria ez izatea hirugarrenen aplikazioekin.

### Pantaila osoaren kolore-balantzea optimizatzea

Bistaratze-kolorea optimizatu dezakezu, kolore-tonuak zure nahi bezala doituta.

Ezarpenen pantailan, sakatu **Pantaila** → **Pantaila modua** → **Bizia** eta irristatu koloreen ezarpen-barra **Zurien Balantzean**.

Hotzerantz lerratuz gero, kolore urdinaren tonua handitu egingo da; berorantz lerratuz gero, kolore gorriaren tonua handitu egingo da.



### Pantailaren tonua doitzea, kolore-balioen arabera

Kolore-tonu jakin batzuk handitu edo murriztu, Gorria, Berdea edo Urdina balioak bereizita aldatuta.

- 1 Ezarpenen pantailan, sakatu **Pantaila** → **Pantaila modua** → **Bizia**.
- 2 Sakatu **Ezarpen aurreratuak**.
- 3 Egokitu kolore gorriko barra (**R**), kolore berdekoa (**G**) edo urdinekoa (**B**) zure lehentasunen arabera.

Pantailaren tonua aldatu egingo da.

## Bateria

Egiaztatu bateriaren karga-maila eta gailuari zenbat denbora geratzen zaion hura agortu aurretik. Bateriak karga gutxi duenean, aurreztu bateria energia aurrezteko funtzioak aktibatuta.

Ezarpenen pantailan, sakatu **Bateria**.

- **Energia aurrezteko modua:** energia aurrezteko modua aktibatzen du, bateriaren erabilera-iraupena luzatzeko.
  - **Atzealdeko erabilera mugak:** normalean erabiltzen ez dituzun aplikazioek bateria erabiltzea mugatzen du.
  - **Bateriaren babesa:** bateria erabat kargatuta dagoenean karga gelditzeko edo gehienezko karga aurrez ezarritako mailara mugatzeko aukera ematen du.
  - **Kargatze ezarpenak:** karga-doikuntzak konfiguratzeko dituz.
  - **Bateria hari gabe partekatzea:** Zure gailuaren bateriarekin beste gailu bat kargatu dezakezu. Informazio gehiago eskuratzeko, ikusi [Karga haririk gabe partekatzea](#) atala.
  - **Erakutsi bateria ehunekoa:** Geratzen den bateria-ehunekoa egoera-barran bistaratzeko.
  - **Bateriaren informazioa:** bateriari buruzko informazioa, hala nola bateriaren ahalmena, egiaztatzeko
-  • Geratzen den erabilera-denborak erakusten du zenbat denbora gelditzen den bateria erabat agortu arte. Kargatze-denbora aldatu egin liteke, gailuaren ezarpenen eta funtzionamendu-baldintzen arabera.
- Litekeena da energia aurrezteko modua erabiltzen duten aplikazioen jakinarazpen batzuk ez jasotzea.

## Pantaila-atzealdea eta estiloa

Pantaila nagusian eta blokeo-pantailan alda dezakezu pantaila-atzealdeko irudia. Ezarpenen pantailan, sakatu **Pantaila-atzealdea eta estiloa**.

## Gaiak

Konfiguratu gailuko hainbat gai, pantaila nagusiko eta blokeo-pantailako elementuak eta ikonoak aldatzeko.

Ezarpenen pantailan, sakatu **Gaiak**.

## Pantaila nagusia

Pantaila nagusiaren ezarpenak konfiguratzeko, hala nola pantailaren banaketa.

Ezarpenen pantailan, sakatu **Pantaila nagusia**.

## Blokeo-pantaila eta AOD

### Aukerak

Blokeo-pantailaren eta Always On Displayren doikuntzak aldatzeko.

Ezarpenen pantailan, sakatu **Blokeo pantaila eta AOD**.

- **Pantaila blokeo mota:** pantaila blokeatzeko modua aldatzeko.
  - **Desblokeoa luzatzea:** gailua konfiguratzeko, blokeo-pantaila desblokeatzeko konfiantzazko gailuak edo kokapenak detektatzen direnean. Informazio gehiago eskuratzeko, kontsultatu [Desblokeoa luzatzea](#).
  - **Segurtasun blokeoaren ezarpenak:** Hautatutako blokeatze-moduaren pantaila blokeatzeko ezarpenak aldatzeko.
  - **Always On Display:** gailua konfiguratzeko informazioa bistaratu dezan pantaila itzalita dagoenean. Informazio gehiago nahi baduzu, ikusi [Always On Play](#).
  - **Editatzeko, ukitu eta eutsi:** telefonoa konfiguratzeko du blokeo-pantaila sakatuta dagoela edizio-aukerak bistaratzeko.
  - **Ibiltaritza erlojua:** erlojua aldatzen du, tokiko ordu-eremua eta jatorrizko ordu-eremua bistaratu ditzan blokeo-pantailan, desplazamenduan zaudenean.
  - **Widgetak:** blokeo-pantailako erlojua sakatzean bistaratzeko diren elementuetako ezarpenak aldatzeko.
  - **Blokeo pantailari buruz:** blokeo-pantailan Bixbyren bertsioa eta lege informazioa bistaratzeko.
- 
- Baliteke zenbait funtzio erabilgarri ez egotea, operadorearen edo modeloaren arabera.
  - Eskuragarri dauden aukerak aldatu egin litezke, pantaila blokeatzeko aukeratutako moduaren arabera.

## Desblokeoa luzatzea

Gailua konfiguratu dezakezu blokeo-pantaila desblokeatzeko eta desblokeatuta edukitzeko konfiantzazko gailuak edo kokapenak detektatzen direnean.

Adibidez, zure etxea konfiantzazko leku gisa konfiguratua baldin baduzu, etxera iristen zarenean gailuak detektatu egiten du eta automatikoki desblokeatzen da.

Ezarpenen pantailan, sakatu **Blokeo pantaila eta AOD** → **Hedatu desblokeoa**, eta jarraitu pantailako argibideei, konfigurazioa osatzeko.



- Funtzio hori erabilgarri dago pantaila blokeatzeko modua konfiguratzeko duzunean.
- Zure gailua piztu baduzu edo lau orduz erabili ez baduzu, pantaila desblokeatu egin beharko duzu eredu, PINa edo pasahitza erabilita.

## Always On Display

### (pantaila itzalita dagoela informazioa erakustea)

Pantaila itzalita dagoela erlojua eta egutegia ikusi dezakezu, edo musika-erreprodukzioa pantailan kontrolatu.

Horrez gainera, mezu berrien edo dei galduen jakinarazpenak kontsultatu ahal izango dituzu.

Always On Display aurrez finkatutako egoeran bakarrik ager dadin, ezarpenen pantailan, sakatu **Blokeo pantaila eta AOD** → **Always On Display** → **Noiz erakutsi** eta, ondoren, hautatu nahi duzun aukera.



Always On Display pantailaren distira aldatu egin daiteke automatikoki argi-kondizioen arabera.



## Always On Display pantailan jakinarazpenak irekitzea

Mezuak, dei galduak edo aplikazioen jakinarazpenak jasotzen dituzunean, Always On Display pantailan jakinarazpen-ikonoak bistaratuko dira. Sakatu bi aldiz ikonoetako bat, haren edukia ikusteko.



Pantaila blokeatuta badago, desblokeatu egin beharko duzu jakinarazpenak ikusteko.

## Always On Display funtzioa desaktibatzea

Ireki jakinarazpen-panela, irristatu hatza panelean behera, eta, ondoren, sakatu  **Always On Display** hura desaktibatzeko. Panel azkarrean  **Always On Display** ikusten ez baduzu, sakatu  → **Editatu** eta irristatu botoia behera, gehitzeko.

Edo ireki **Ezarpenak** aplikazioa, sakatu **Blokeo pantaila eta AOD**, eta, gero, irristatu **Always On Display** etengailua, desaktibatzeko.

# Segurtasuna eta pribatutasuna

## Aukerak

Kontsultatu telefonoaren segurtasun- eta pribatutasun-egoera, eta aldatu ezarpenak.

Ezarpenen pantailan, sakatu **Segurtasuna eta pribatutasuna**.

- **Blokeo pantaila:** blokeo-pantailako ezarpenak aldatzeko.
- **Kontuaren segurtasuna:** kontuen ezarpenak aldatzeko.
- **Galdutako gailuaren babesa:** gailua aurkitzen lagunduko dizun mugikor-bilatzailearen funtzioa aktibatzeko zein desaktibatzeko. Sartu [smarthingsfind.samsung.com](https://smarthingsfind.samsung.com) webgunean, galdutako edo lapurtutako gailua arakatu eta kontrolatzeko. Telefonoari konektatutako wearableen kokapena ere ikus dezakezu.
- **Aplikazioen segurtasuna:** aplikazioak analizatu eta telefonoa software maltzurretik babesteko.
- **Eguneraketak:** telefonoaren software-bertsioa ikusteko eta eguneratzeak bilatzeko.
- **Datu biometrikoak:** datu biometrikoen ezarpenak aldatzeko. Ikusi [Aurpegia ezagutzea](#) eta [Hatz-markak ezagutzea](#) informazio gehiago eskuratzeko.
- **Blokeatzaile automatikoa:** zure gailua seguru mantentzen du mehatxuak eta bestelako jarduera susmagarriak blokeatuz.
- **Segurtasun ezarpen gehiago:** segurtasuneko aukera gehigarriak konfiguratzeko. Informazio gehiago nahi izanez gero, ikus [Karpeta segurua](#), [WiFi segurua](#) eta [Samsung Pass](#).
- **Azken 24 orduetan erabilitako baimenak:** aplikazioaren edo funtzioaren baimenen erabileren historia ikusteko.
- **Baimenen kudeatzailea:** aplikazioak gailuko funtzioetara edo datuetara sartzea ahalbidetzen edo eragozten du.



- **Pribatutasun aukera gehigarriak:** mikrofonoa eta arbela bezalako funtzioetarako sarbidea kontrolatzeko.
  - **Pribatutasun ezarpen gehiago:** pribatutasun-ezarpen gehigarrien doikuntzak konfiguratzeko.
-  Baliteke zenbait funtzio erabilgarri ez egotea, operadorearen edo modeloaren arabera.

## Aurpegia ezagutzea

Gailua konfiguratu dezakezu, aurpegia ezagutzuz gero pantaila desblokeatu dezan.

- Zure aurpegia erabiltzen baduzu pantaila blokeatzeko modu gisa, ezingo duzu pantaila desblokeatzeko erabili lehen aldiz gailua piztean. Gailua erabiltzeko, pantaila desblokeatu behar duzu aurpegia erregistratu zenuenean konfiguratu zenuen patroia, PINa edo pasahitza erabilia. Ez ahaztu zurea.
- Pantaila blokeatzeko modu gisa **Mugitu** edo **Batere ez** hautatzen baduzu (aukera horiek ez dira seguruak), datu biometriko guztiak ezabatu egingo dira.

## Aurpegia ezagutzeko funtzioa erabiltzean hartu behar diren neurriak

Gailua desblokeatzeko aurpegia ezagutzeko aukera erabili aurretik, kontuan hartu neurri hauek:

- Zure antza duen norbaitek edo zerbaitek gailua desblokeatu dezake.
- Aurpegia ezagutzeko funtzioa ez da eredu, PINa eta pasahitza bezain seguru.

## Aurpegiaren ezagutza hobetzea

Kontuan izan puntu hauek, aurpegia ezagutzeko funtzioa erabiltzen duzunean:

- Erregistroaren baldintzak; adibidez, betaurrekoak, txapela, maskara, bizarra edo makillaje asko zenuen.
- Erregistratzean, ziurtatu argi askoko eremu batean zaudela eta kameraren lentea garbia dagoela.
- Ziurtatu zure irudia ez dela lausoa, bat-etortzearen emaitzak hobetzeko.

## Aurpegia erregistratzea

Aurpegia hobeto ezagutzeko, erregistratu aurpegia leku estaliren batean, zuzeneko eguzki-argitik urrun.

- 1 Ezarpenen pantailan, sakatu **Segurtasuna eta pribatutasuna** → **Datu biometrikoak** → **Aurpegia ezagutzea**.
  - 2 Irakurri pantailako argibideak, eta sakatu **Jarraitu**.
  - 3 Konfiguratu pantaila blokeatzeko modu bat.
  - 4 Jarri aurpegia pantailako markoaren barruan, eta kamerak eskaneatu egingo du.
- Aurpegia ezagutzuz pantaila desblokeatzeko moduak ondo funtzionatzen ez badu, sakatu **Kendu aurpegiaren datuak** aurpegia ezabatzeko eta berriro erregistratzeko.
  - Aurpegi-ezagutza hobetzeko, sakatu **Hautematea hobetzeko, gehitu ordezeko itxura bat** eta gehitu beste irudi bat.

## Pantaila aurpegiaren bidez desblokeatzea

Pantaila aurpegia ezagututa desblokea dezakezu patroiarekin, PINarekin edo pasahitzarekin egin beharrean.

- 1 Ezarpenen pantailan, sakatu **Segurtasuna eta pribatutasuna** → **Datu biometrikoak** → **Aurpegia ezagutzea**.
- 2 Desblokeatu pantaila aurrez finkatutako metodoa erabiliz.
- 3 3Irristatu **Aurpegi bidezko desblokeoa** etengailua, aktibatzeke.
- 4 Blokeatutako pantailan, begiratu pantailara.  
Aurpegia ezagutzen duenean, pantaila desblokeatu ahal izango duzu beste modurik erabili beharrik gabe. Ezagutzen ez badu, erabili blokeatzeko aurrez ezarritako modua.

## Erregistratuta dagoen aurpegia ezabatzea

Erregistratu duzun aurpegia ezabatu dezakezu.

- 1 Ezarpenen pantailan, sakatu **Segurtasuna eta pribatutasuna** → **Datu biometrikoak** → **Aurpegia ezagutzea**.
- 2 Desblokeatu pantaila aurrez finkatutako metodoa erabiliz.
- 3 Sakatu **Kendu aurpegiaren datuak** → **Ezabatu**.  
Erregistratutako aurpegia ezabatu ondoren, hari lotutako funtzio guztiak desaktibatuko dira.

## Hatz-aztarnak ezagutzea

Hatz-markak ezagutzeko aukerak funtziona dezan, hatz-marken informazioa gailuan erregistratu eta biltegitatu behar da.



- Baliteke funtzio hau ez egotea erabilgarri modelo batzuetan eta operadore batzuekin.
- Hatz-aztarnak ezagutzeko aukerak hatz-aztarna bakoitzaren bereizgarriak erabiltzen ditu gailuaren segurtasuna hobetzeko. Oso baxua da hatz-marken sentsoreak bi hatz-marka desberdin nahasteko probabilitatea. Baina, hatz-markak oso antzekoak baldin badira (oso zaila da hori), gerta daiteke sentsoreak berdintzat jotzea.
- Babeslea lodia bada, errendimenduari eragin diezaioke. Pantaila-babesle bat erabiltzen baduzu, ziurtatu bateragarria dela pantailan integratutako hatz-aztarnen sentsorearekin (halakoak dira Samsungek saltzen dituen pantaila-babesleak).
- Zure hatz-aztarna erabiltzen baduzu pantaila blokeatzeko modu gisa, ezingo duzu pantaila desblokeatzeko erabili lehen aldiz gailua piztean. Kasu honetan, pantaila desblokeatu behar duzu hatz-marka erregistratu zenuenean konfiguratu zenuen patroia, PINa edo pasahitza erabilita. Ez ahaztu zurea.
- Zure hatz-aztarna ez badu ezagutzen, desblokeatu gailua hatz-aztarna erregistratzean ezarri zenuen patroia, PINa edo pasahitza erabilita, eta, gero, berriro erregistratu hatz-aztarna. Patroia, PINa edo pasahitza ahazten bazaizu, ezingo duzu gailua erabili, baldin eta berrezartzen ez baduzu. Samsungek ez du bere gain hartzen ez datuen galera ez desblokeatze-kodeak ahaztu izanagatik sortutako eragozpenak.
- Pantaila blokeatzeko modu gisa **Mugitu** edo **Batere ez** hautatzen baduzu (aukera horiek ez dira seguruak), datu biometriko guztiak ezabatu egingo dira.

## Hatz-marken ezagutza hobetzea

Hatzak gailuan eskaneatzen dituzunean, kontuan izan funtzioaren errendimenduari eragin diezaioketen egoera hauek:

- Baliteke gailuak hatz-markak ez ezagutzea, zimurrak edo orbainak badituzte.
- Baliteke gailuak ez ezagutzea hatz txiki edo finen markak.
- Hobeto ezagutzeko, normalean gailua erabiltzen duzun eskuko hatzen aztarnak erregistratu.

- Gailuak hatz-aztarnak ezagutzeko sentsore bat du, pantailaren beheko erdiko aldean. Ez marratu edo kaltetu pantaila-babesaren edo pantailaren sentsorea metalezko objektuekin (hala nola txanponak, giltzak eta lepokoak).
- Ziurtatu hatz-aztarnak ezagutzeko sentsorearen eremua (pantailaren beheko erdiko aldean dago) eta zure hatzak garbi eta lehor daudela.
- Hatza tolesten baduzu edo hatz baten punta bakarrik erabiltzen baduzu, baliteke gailuak ez ezagutzea zure hatz-aztarnak. Sakatu pantaila hatz-mamiak hatz-aztarnak ezagutzeko eremu osoa hartzeko moduan.

## Hatz-markak erregistratzea

Konfigurazioaren pantailan, sakatu **Segurtasuna eta pribatutasuna** → **Datu biometrikoak** → **Hatz-aztarnak** eta jarraitu pantailako argibideei, konfigurazioa osatzeko. Prozedura hori egin ondoren, sakatu **Egiaztatu gehitutako hatz aztarnak**, zure izena eta zure aztarna erregistratuta geratu direla egiaztatzeko.

## Pantaila hatz-markaren bidez desblokeatzea

Pantaila hatz-markarekin desblokeatu dezakezu patroiarekin, PINarekin edo pasahitzarekin egin beharrean.

- 1 Ezarpenen pantailan, sakatu **Segurtasuna eta pribatutasuna** → **Datu biometrikoak** → **Hatz-aztarnak**.
- 2 Desblokeatu pantaila aurrez finkatutako metodoa erabiliz.
- 3 Irristatu **Aurpegi bidezko desblokeoa** etengailua, aktibatzeke.
- 4 Pantaila blokeatuta dagoela, jarri hatza hatz-aztarnak ezagutzeko sentsorearen gainean, zure aztarna eskaneatzeko.

## Pantaila itzalita dagoela hatz-markak ezagutzea

- 1 Ezarpenen pantailan, sakatu **Segurtasuna eta pribatutasuna** → **Datu biometrikoak** → **Hatz-aztarnak**.
- 2 Desblokeatu pantaila aurrez finkatutako metodoa erabiliz.
- 3 Sakatu **Hatz aztarna beti aktibatuta** etengailua, aktibatzeke.

**Erak. ikonoa pant. itzal. dagoela** ikonoa sakatzen baduzu, hatz-markak ezagutzeko ikonoa noiz erakustea nahi duzun aukeratu dezakezu, edo ez bistaratzeko konfiguratu.

## Erregistratutako hatz-markak ezabatzea

Erregistratutako hatz-markak ezaba ditzakezu.

- 1 Ezarpenen pantailan, sakatu **Segurtasuna eta pribatutasuna** → **Datu biometrikoak** → **Hatz-aztarnak**.
- 2 Desblokeatu pantaila aurrez finkatutako metodoa erabiliz.
- 3 Hautatu ezabatu nahi duzun hatz-marka, eta sakatu **Ezabatu**.

## Karpeta segurua

Karpeta seguruak zure aplikazioak eta eduki pribatuak babesten ditu, hala nola argazkiak eta kontaktuak, beste inork haiek atzitzea galarazteko, baita gailua desblokeatuta dagoela ere.

- ❗ Karpeta segurua biltegitratze-eremu seguru eta independente bat da. Karpeta seguruko datuak ezin dira beste gailuetara transferitu baimendu gabeko erabilera partekatuko metodoen bidez, adibidez, USB edo Wi-Fi Direct bidez. Sistema eragilea pertsonalizatzen edo softwarea aldatzen saiatuz gero, karpeta segurua blokeatu egingo da, eta eskura egoteari utziko dio, automatikoki. Datuak karpeta seguruan gorde aurretik, ziurtatu datuen segurtasun-kopia bat egin duzula beste leku seguru batean.

## Karpeta segurua konfiguratzeko

- 1 Ireki **Ezarpenak** eta sakatu **Segurtasuna eta pribatutasuna** → **Pribatutasun ezarpen gehiago** → **Karpeta segurua**.
- 2 Segitu pantailan agertuko diren jarraibideei konfigurazioa osatzeko.

Leiho bat agertzen bazaizu galdetuz ea zure Samsung acoount erabiliz Karpeta seguruaren blokeo-mota berrezarri nahi duzun, sakatu **Gaitu**. Blokeo-mota ahaztu bazaizu, zure Samsung account kontua erabiliz berrezar dezakezu. Funtzio hori aktibatzen ez baduzu, ezingo duzu berrezarri blokeo-mota ahaztuz gero.

Konfigurazioa amaitutakoan, Karpeta seguruaren pantaila bistaratuko da, eta Karpeta segurua aplikazioaren ikonoa (  ) aplikazioen pantailan gehituko da.

- ✍ **Karpeta segurua** aplikazioa blokeatuta badago, desblokeatu egin behar duzu aurrez ezarritako metodoa erabiliz.
- Karpeta seguruaren izena edo ikonoa aldatzeko, sakatu  → **Pertsonalizatu**.

## Blokeo automatikoa ezartzea karpeta seguruan

- 1 Ireki **Karpeta segurua** aplikazioa, eta sakatu  → **Ezarpenak** → **Blokeatu Karpeta segurua auto**.
- 2 Hautatu blokeo-aukera bat.



Karpeta segurua eskuz blokeatzeko, sakatu  → **Blokeatu eta irten**.

## Edukia Karpeta segurura eramatea

Eraman edukia, hala nola argazkiak eta bideoak, karpeta segurura. Jarraitu urrats hauei biltegi lehenetsiko irudi bat karpeta segurura eramateko.

- 1 Ireki **Karpeta segurua** aplikazioa, eta sakatu  → **Gehitu fitxategiak**.
- 2 Sakatu **Irudiak**, markatu lekuz aldatu nahi dituzun irudiak, eta, ondoren, sakatu **Eginda**.
- 3 Sakatu **Mugitu**.

Hautatutako elementuak ezabatu egingo dira jatorrizko karpetatik, eta karpeta segurura eramango dira. Elementuak kopiatzeko, sakatu **Kopiatu**.



Edukia zein motatakoa den, aldatu egiten da mugitzeko metodoa.

## Karpeta seguruko edukia lekuz aldatzea

Karpeta seguruko edukia biltegi lehenetsian dagokion aplikaziora eramán dezakezu. Jarraitu urrats hauei irudi bat karpeta segurutik biltegi lehenetsira eramateko.

- 1 Ireki **Karpeta segurua** aplikazioa, eta sakatu **Galeria**.
- 2 Hautatu irudi bat eta sakatu  → **Karpeta segurutik kanpora mugitu**.  
Hautatutako elementuak **Galeria** atalera eramango dira (biltegi lehenetsia).

## Aplikazioak gehitzea

Gehitu karpeta seguruan erabili nahi duzun aplikazioa.

- 1 Ireki **Karpeta segurua** aplikazioa, eta sakatu **+**.
- 2 Hautatu gailuan instalatutako aplikazio bat edo gehiago, eta sakatu **Gehitu**.

## Karpeta seguruko aplikazioak ezabatzea

Luze sakatu ezabatu nahi duzun aplikazioa, eta sakatu **Desinstalatu**.

## Kontuak gehitzea



Gehitu zure Samsung account, Googleko kontua edo beste kontu batzuk, karpeta seguruko aplikazioekin sinkronizatzeko.

- 1 Ireki **Karpeta segurua** aplikazioa, eta sakatu  → **Ezarpenak** → **Kontuak** → **Gehitu kontua**.
- 2 Hautatu kontuaren zerbitzua.
- 3 Segitu pantailan agertuko diren jarraibideei konfigurazioa osatzeko.

## Karpeta segurua ezkutetzea

Karpeta seguruaren lasterbidea ezkuta dezakezu aplikazioen pantailan.

Ireki **Karpeta segurua** aplikazioa, sakatu  → **Ezarpenak** eta, ondoren, irristatu **Gehitu karpeta segurua Aplikazioak pantailan** etengailua, desaktibatzeko.

Bestela, ireki jakinarazpen-panela, irristatu hatza behera, eta, ondoren, sakatu  **Karpeta segurua** funtzio hori desaktibatzeko. Panel azkarrean  **Karpeta segurua** ikusten ez baduzu, sakatu  → **Editatu** eta irristatu botoia beherantz, gehitzeko.

Karpeta segurua berriro erakustea nahi baduzu, ireki **Ezarpenak**, sakatu **Segurtasuna eta pribatutasuna** → **Pribatutasun ezarpen gehiago** → **Karpeta segurua**, eta, ondoren, irristatu **Gehitu karpeta segurua Aplikazioak pantailan** etengailua, aktibatzeko.

## Karpeta segurua desinstalatzea

Karpeta segurua desinstala dezakezu, haren edukiak eta aplikazioak barne.

Ireki **Karpeta segurua** eta sakatu  → **Ezarpenak** → **Ezarpen gehiago** → **Desinstalatzea**.

Karpeta segurua desinstalatu aurretik edukiaren segurtasun-kopia bat egiteko markatu **Multimediafitx. karpeta segurutik kanpora mugitu**, eta sakatu **Desinstalatu**. Karpeta segurutik segurtasun-kopia egin zaien datuetara sartzeko, ireki **Nire fitxategiak** aplikazioa, eta sakatu **Memoria** → **Download** → **Secure Folder**.



Ez da egingo **Samsung Oharrak**-en gordetako oharren segurtasun-kopiarik.

## Wifi Segurua

Wifi Segurua wifi-sarearen konexioa babesteko zerbitzu bat da. Wifi-sareetan erabiltzen diren datuak zifratzen ditu, eta aplikazioen eta webguneen segimendua desaktibatzen du, wifi-sareak modu seguruan erabil ditzazun. Adibidez, segurua ez den wifi-sare bat erabiltzen denean leku publikoetan, hala nola kafetegietan edo aireportuetan, Wifi Segurua automatikoki aktibatzen da inork ez dezan atzitu zure saioa hasteko informazioa, ezta monitorizatu ere aplikazioetan eta webguneetan duzun jarduera.

Konfigurazioaren pantailan, sakatu **Segurtasuna eta pribatutasuna** → **Segurtasun ezarpen gehiago** → **Wi-Fi segurua**, eta jarraitu pantailako argibideei, konfigurazioa osatzeko. **Babes jarduera** sakatzen baduzu, ikus dezakezu noiz nola eta noiz babestu den zure sarea Wifi Seguruarekin.

Wifi Segurua aktibatuta dagoenean, egoera-barran  ikonoa bistaratuko da.



- Funtzio hau erabiltzeak wifi-sarearen abiadura moteldu dezake.
- Baliteke aukera hori erabilgarri ez egotea, wifi-sarearen, operadorearen edo modeloaren arabera.

## Hautatzea zer aplikazio babestu nahi dituzun Wifi Segurua funtzioaren bidez

Hautatu zer aplikazio babestu nahi dituzun Wifi Segurua funtzioaren bidez, datuak segurtasunez babesteko (hala nola zure pasahitza edo aplikazioetako jarduera) eta beste norbaitek datuok atzitzea saihesteko.

Ezarpenen pantailan, sakatu **Segurtasuna eta pribatutasuna** → **Pribatutasun ezarpen gehiago** → **Wi-Fi segurua** →  → **Ezarpenak** → **Babestutako aplikazioak**, eta irristatu Wifi Segurua funtzioaren bidez babestu nahi dituzun aplikazioen ondoko etengailuak.



Litekeena da aplikazio batzuk funtzio horrekin bateragarriak ez izatea.

## Babes-plan bat erostea

Hilero wifi-sareak doan babesteko plan bat jasoko duzu. Halaber, ordainpeko babes-planak eros ditzakezu, eta banda-zabalera mugagabe babestua izan denbora mugatu batez.

1 Ezarpenen pantailan, sakatu **Segurtasuna eta pribatutasuna** → **Pribatutasun ezarpen gehiago** → **Wi-Fi segurua**.

2 Sakatu **Babes plana** → **Eguneratu**, eta hautatu nahi duzun plana.



Babes-plan jakin batzuekin, zure Samsung accounten saioa hasi duen beste gailu bati transferi diezaiokezu babes-plana.

3 Segitu pantailan agertuko diren jarraibideei erosketa amaitzeko.



## Samsung Pass

Samsung Pass-en zure datu biometrikoak erregistra ditzakezu, eta zure identitatea egiaztatu, saioa hasteko pasahitza edo informazio pertsonala behar duten zerbitzuak erabiltzean.



- **Samsungen Internet** aplikazioaren bidez sartzen zaren webguneetan bakarrik dago saioa hasteko funtzioa. Litekeena da webgune batzuk funtzio horrekin bateragarriak ez izatea.
- Datu biometrikoak zure gailuan bakarrik egongo dira, ez dira beste gailu edo zerbitzariekin sinkronizatzen.

### Samsung Pass-en erregistratzea

Samsung Pass erabili aurretik, erregistratu zure datu biometrikoak.

Ezarpenen pantailan, sakatu **Segurtasuna eta pribatutasuna** → **Pribatutasun ezarpen gehiago** → **Samsung Pass**. Segitu pantailan agertuko diren jarraibideei konfigurazioa osatzeko.

### Samsung accounteko pasahitza egiaztatzea

Erregistratutako datu biometrikoak erabil ditzakezu zeure burua identifikatzeko, Samsung accounten pasahitza idatzi ordez, adibidez **Galaxy Store**-ko edukiak erostean.

Samsung Pass-en pantaila nagusian, sakatu  → **Ezarpenak** → **Kontuak eta sinkronizazioa** eta, ondoren, irristatu **Egiaztatu Samsung Pass erabiliz** etengailua, hura aktibatzeke.

### Samsung Pass erabiltzea webguneetan saioa hasteko

Samsung Pass erabili dezakezu IDa eta pasahitza automatikoki gordetzeko aukera ematen duten webguneetan saioa hasteko.

- 1 Webgunean saioa hasteko orrian, idatzi zure erabiltzaile-izena eta pasahitza, eta, ondoren, sakatu webgunearen saioa hasteko botoia.
- 2 Saioaren hasierari buruzko informazioa gorde nahi duzun galdetzen duen leiho bat bistaratzen zaizunean, markatu **Hasi saioa** aukera, eta sakatu **Gogoratu**.

## Samsung Pass erabiltzea aplikazioetan saioa hasteko

Samsung Pass erabili dezakezu IDa eta pasahitza automatikoki gordetzeko aukera ematen duten aplikazioetan saioa hasteko.

- 1 Aplikazioaren saioa hasteko orrian, idatzi zure erabiltzaile-izena eta pasahitza saioa hasi nahi duzun aplikazioan, eta, ondoren, sakatu saioa hasteko botoia.
- 2 Saioaren hasierari buruzko informazioa gordetzea nahi duzun galdetzen duen leihoa bistaratzen denean, sakatu **Gorde**.

## Saioa sarbide-gakoekin hastea

Saioa sarbide-gako batekin hastea onartzen duten aplikazio edo webguneetan, saioa hasi dezakezu Samsung Passen gordetako sarbide-gako batekin, ID bat eta pasahitza erabili beharrean.

- 1 Sortu pasahitza erabiltzen ari zaren aplikazioan edo webgunean.  
Pasahitza sortzeko metodoa aldatu egin daiteke aplikazioaren edo webgunearen arabera.
- 2 Sarbide-gakoa gordetzea nahi duzun galdetzen duen leihoa bistaratzen denean, hautatu **Samsung Pass**.
- 3 Segitu pantailan agertuko diren jarraibideei gakoa gordetzeko. Dagoeneko has dezakezu saioa Samsung Passen gordetako sarbide-gakoarekin.

## Saio hasteko informazioa kudeatzea

Begiratu Samsung Pass erabiltzeko webgune eta aplikazio hautatuen zerrenda, eta kudeatu saioa hasteko informazioa.

- 1 Samsung Pass-en pantaila nagusian, sakatu **Apps/Web guneak** eta hautatu webgune bat edo aplikazio bat zerrendan.
- 2 Sakatu **Editatu**, eta aldatu zure IDa, pasahitza eta webgunearen edo aplikazioaren izena. Saioa hasteko zure informazioa ezabatzeko, sakatu **Ezabatu**.

## Samsung Pass webguneetan eta aplikazioetan erabiltzea

Samsung Pass-ekin saioa hasi ahalko duzu erabiltzen dituzun aplikazio edo webgune bateragarrietan.

Samsung Pass-ekin bateragarriak diren webguneen eta aplikazioen zerrenda ikusteko, sakatu  → **Ezarpenak** → **Socios** pantaila nagusian. Samsung Pass-ekin bateragarria den aplikaziorik edo webgunerik ez badago, ez da agertuko **Socios** aukera.



- Operadorearen eta modeloaren arabera, webgune eta aplikazio desberdinak egon daitezke erabilgarri.
- Samsungek ez du bere gain hartzen Samsung Pass bidez webguneetan edo zenbait aplikaziotan saioa hasteak ekar litzakeen galera edo eragozpenen ardurarik.

## Zure informazio pertsonala automatikoki sartzea



Samsung Pass erabili dezakezu zure datu pertsonalak sartzeko, hala nola helbidea edo ordainketa-txartelaren datuak, informazio pertsonala automatikoki eranstea aukera ematen duten aplikazioetan.

- 1 Samsung Pass-en pantaila nagusian, hautatu aukera bat **Informazio pribatua** atalean.
- 2 Idatzi informazioa eta sakatu **Gorde**.

Orain, Samsung Pass-en erregistratutako datu biometrikoak erabili ahal izango dituzu aplikazio bateragarrietan informazio pertsonala automatikoki sartzeko.

## Samsung Pass-eko datuak ezabatzea

Aukera duzu zure datu biometrikoak, saioa hasteko informazioa eta Samsung Pass-en erregistratutako aplikazioen datuak ezabatzeko.

Samsung Pass-en pantailan, sakatu  → **Ezarpenak** → **Samsung Pass darabilten gailuak** →  → **Irten Samsung Pass-(e)tik**.



- Zure Samsung account aktibo egongo da.
- Zure Samsung accountera konektatutako beste gailuen Samsung Pass-eko datuak ere ezabatu egingo dira.

## Kokapena

Aldatu kokapen-informazioaren baimenen ezarpenak.

Ezarpenen pantailan, sakatu **Kokapena**.

- **Baimenak:** gailuaren kokapenera sartzeko baimena duten aplikazioen zerrenda ikusteko, eta baimen horien ezarpenak editatzeko.
- **Kokapenaren ezarpenak:** gailua konfiguratzeko wifi edo bluetooth funtzioak erabil ditzan zure kokapenari buruzko informazioa zehaztasun gehiagorekin emateko, baita funtzioak desaktibatuta daudenean ere. Gailuak erabiltzen dituen kokapen-zerbitzuak ere ikus ditzakezu.
- **Berriki egindako kokapen eskaerak:** uneko kokapenari buruzko informazioa zer aplikaziok eskatzen duten ikusteko.

## Segurtasuna eta larrialdia

Mediku-informazioa eta larrialdietako kontaktuak kudeatzeko. Larrialdi-funtzioen ezarpenak ere alda ditzakezu; adibidez, haririk gabeko larrialdi-alertak.

Ezarpenen pantailan, sakatu **Segurtasuna eta larrialdia**.

- **Mediku informazioa:** mediku-informazioa sartzeko.
- **Larrialdi kontaktuak:** larrialdietarako kontaktuak sartzeko.
- **SOS larrialdiak:** telefonoa konfiguratzeko funtzio-botoia bost aldiz sakatutakoan aurrez ezarritako zenbakira larrialdi-dei bat egin dezan.
- **Larrialdi partekatzea:** telefonoa konfiguratzeko larrialdiko kontaktuei aldi jakin batez informazioa bidaltzeko —hala nola kokapenari buruzko informazioa edo bateria gutxi duela dioten jakinarazpenak—.
- **Isilarazi jakinarazpenak gidatzen ari zarela:** automatikoki aktibatzen du Ez gogaitu gidatzean funtzioa.
- **Larrialdietarako kokapen-zerbitzua:** Larrialdietako kokapen-zerbitzua (ELS) aktibatzeko.
- **Hari gabeko larrialdi alertak:** haririk gabeko larrialdi-alerten ezarpenak aldatzeko.
- **Lurrikara-alertak:** lurrikara-alerta aktibatzeko.
- **Jarraipen-gailu ezezagunen alertak:** jakinarazpen bat jasoko duzu jarraipen-gailu ezezagun bat zurekin daramazula antzemanaz gero.



Baliteke zenbait funtzio erabilgarri ez egotea, eskualdearen edo modeloaren arabera.

# Kontuak eta babeskopiak

## Aukerak

Sinkronizatu, berrezarri edo egin zure gailuko datuen segurtasun-kopia bat Samsung Cloud erabiliz. Kontuetan saioa hasi dezakezu, hala nola zure Samsung account edo Googleko kontuan, edo datuak beste gailu batzuetara edo batzuetatik transferitu Smart Switch erabiliz.

Ezarpenen pantailan, sakatu **Kontuak eta segurtasun kopia**.

- **Kontuak:** zure Samsung account kontua, Googleko kontua edo beste kontu batzuk gehitzeko, sinkroniza daitezzen.
- **Samsung Cloud:** datuak eta ezarpenak sinkronizatzeko eta haien segurtasun-kopia bat egiteko, eta aurreko gailuko datuak eta ezarpenak eskuratzeko, aurreko gailua eduki gabe ere. Informazio gehiago nahi baduzu, ikusi [Samsung Cloud](#) atala.
- **Google Drive:** gailuan dituzun datu pertsonalak, informazio konfidentziala, zure aplikazioen datuak eta ezarpenak babesteko. Horretarako, saioa hasi behar duzu Googleko kontuan, eta datuen segurtasun-kopia bat egin.
- **Smart Switch:** ireki Smart Switch lehengo gailutik datuak transferitzeko. Informazio gehiago eskuratzeko, kontsultatu [Beste gailu batetik datuak transferitzea \(Smart Switch\)](#).



Datuen segurtasun-kopia bat egin aldizka leku seguru batean, esaterako Samsung Cloud-en edo ordenagailuan, berrezarri ahal izateko baldin eta datuak hondatzen badira edo galtzen badira nahi gabe fabrikako datuak berrezarri direlako.

## Samsung Cloud

Zure gailuko datuen segurtasun-kopia bat egin dezakezu Samsung Cloud erabiliz, edo geroago berrezarri.

### Datuen segurtasun-kopiak egitea

Samsung Cloud-en, zure gailuko datuen segurtasun-kopia bat egin dezakezu.

- 1 Ezarpenen pantailan, sakatu **Kontuak eta segurtasun kopia**, eta, ondoren, sakatu **Egin datuen babeskopia Samsung Cloud**-en.
- 2 Irristatu segurtasun-kopia bat egin nahi diezun elementuen ondoko etengailuak, eta, ondoren, sakatu **Egin babes kopia orain**.

### 3 Sakatu **Eginda**.



- Ez da egingo datu batzuen segurtasun-kopia. Zer daturen segurtasun-kopia egingo den jakiteko, ezarpenen pantailan, sakatu **Kontuak eta segurtasun kopia** eta, ondoren, sakatu **Egin datuen babeskopia Samsung Cloud-en**.
- Zure Samsung Clouden beste gailu batzuen segurtasun-kopietako datuak ikusteko, ezarpenen pantailan, sakatu **Kontuak eta segurtasun kopia** → **Berreskuratu datuak** eta, ondoren, hautatu nahi duzun gailua.

## Datuak berreskuratzea

Samsung Clouden gordeta dituzun segurtasun-kopien datuak berrezar ditzakezu zure gailuan.

- 1 Ezarpenen pantailan, sakatu **Kontuak eta segurtasun kopia**.
- 2 Sakatu **Berreskuratu datuak** eta hautatu nahi duzun gailua.
- 3 Markatu leheneratu nahi dituzun elementuak, eta sakatu **Berrezarri**.

## Google

Konfiguratu Googleren funtzioetako batzuen ezarpenak. Ezarpenen pantailan, sakatu **Google**.

## Funtzio aurreratuak

### Aukerak

Funtzio aurreratuak aktibatu ditzakezu eta horiek kontrolatzeko ezarpenak aldatu.

Ezarpenen pantailan, sakatu **Eginbide aurreratuak**.

- **Adimen aurreratua**: baliatu AAKo funtzioak zure gailua errazago erabiltzeko. Informazio gehiago nahi baduzu, ikusi [Adimen aurreratua](#).
- **Bixby**: Erabiltzailearen interfaze bat da Bixby, gailua erosoago erabiltzen laguntzen dizuna. Informazio gehiago eskuratzeko, kontsultatu [Bixby](#).

- **Iradokizun adimendunak:** gailua konfiguratzeko testuaren edo jasotako mezuaren informazio garrantzitsuenak analizatzeko (hala nola gertaerak, helbideak...), eta gertaera gisa egutegian sar dezazun edo informazio horrekin lotutako aplikazioak erabil ditzazun proposatzeko. Ekintza erabilgarriak egiteko proposamenak edo testua idaztekoak ere jaso ditzakezu, aplikazioen erabileren historia kontuan hartuta.
    -  Zure informazio pertsonala babesteko, bildutako informazioa gailu honetan bakarrik biltegitatu eta erabiliko da.
  - **Labs:** gailuan beste funtzio batzuk erabiltzeko.
  - **S Pen:** S Pen erabiltzeko ezarpenak aldatzeko. Informazio gehiago nahi baduzu, ikusi [S Pen \(Galaxy S24 Ultra\)](#).
  - **Alboko tekla:** funtzio-botoiarekin ireki nahi duzun aplikazioa edo funtzioa hautatzeko. Ikusi [Funtzio-botoia konfiguratzea](#) atala, informazio gehiago lortzeko.
  - **Multiwindow:** konfiguratu nola hasi Multiwindow. Funtzio horren ezarpenak konfiguratu ditzakezu. Informazio gehiago eskuratzeko, kontsultatu [Multiwindow](#).
  - **Mugimenduak eta keinuak:** mugimendu-funtzioa aktibatuz eta ezarpenak konfiguratzeko. Informazio gehiago eskuratzeko, kontsultatu [Mugimenduak eta keinuak](#) atala.
  - **Esku bakarreko eragiketa:** aktibatu modu hau gailua esku bakarrarekin eroso erabiltzeko.
  - **Pantaila kapturak eta pantaila grabagailua:** pantaila-argazkien eta pantaila-grabazioen ezarpenak aldatzeko.
  - **Erakutsi kontaktuak edukia partekatzean:** gailua konfiguratzeko, erabilera partekatuko aukeren panelean bistaratu dezan azkenaldian norekin jarri zaren harremanetan, eta, hartara, haiekin edukia zuzenean partekatzeko aukera eduki dezazun.
  - **Bideo-deien efektuak:** hainbat efektu erabiltzeko aukera ematen du, hala nola bideo-deietan atzealdea aldatzea. Informazio gehiago behar baduzu, kontsultatu [Bideo deien efektuak](#).
    -  • Funtzio hau aplikazio batzuetan bakarrik dago eskuragarri.
    - Baliteke funtzio batzuk erabilgarri ez egotea modeloaren arabera.
  - **Bideoaren distira:** pantailaren distira handitzen du, eta bideoak erreproduzitzean koloreak biziagoak ditu.
    -  Baliteke funtzio hau aplikazio batzuetan erabilgarri ez egotea.
  - **Mezularitza duala:** bigarren aplikazio bat instalatuta, mezularitza-aplikazio bererako bi kontu independente erabiltzeko. Informazio gehiago eskuratzeko, ikusi [Mezularitza duala](#).
-  Baliteke zenbait funtzio erabilgarri ez egotea, operadorearen edo modeloaren arabera.

## Adimen aurreratua

Baliatu AAKo funtzioak zure gailua errazago erabiltzeko.

Ezarpenen pantailan, sakatu **Eginbide aurreratuak** → **Adimen aurreratua**.

- **Telefonoa:** itzuli ahots-deiak hautatutako hizkuntzara denbora errealean.
- **Argazki-editorea:** editatu irudiak pertsonak edo objektuak kenduz edo haien tamaina aldatuz, eta, ondoren, sortu funts berri bat falta diren zatiak betetzeko.
- **Samsungen Internet:** eskuratu web-orrien testu-laburpen errazak, itzulpen osoekin batera.
- **Samsung teklatura:** idazteko estiloa aldatzen du, ortografia- eta gramatika-iradokizunak ematen ditu, eta testu-mezuak eta txat-aplikazio jakin batzuetakoak itzultzen ditu.
- **Samsung Notes:** hobetu oharrak formatu automatikoko, laburpeneko, zuzentzeko eta azalak automatikoki sortzeko funtzioei esker.
- **Ahots-grabagailua:** bihurtu grabazioak testu-transkripzio eta laburpen, kontsultatu edo itzuli ahal izateko.
- **Interpretea:** denbora errealeko elkarrizketak ahots edo testu bidez itzultzeko.

## Mugimenduak eta keinuak

Aktibatu mugimendu-funtzioa eta konfiguratu ezarpenak.

Ezarpenen pantailan, sakatu **Eginbide aurreratuak** → **Mugimenduak eta keinuak**.

- **Hartu esnatzeko:** gailua konfiguratzeko pantaila piztu dezan hartzen duzunean.
- **Ukitu bi aldiz pantaila pizteko:** gailua konfiguratzeko pantaila piztu dezan itzalita dagoela bi aldiz sakatzean.
- **Ukitu bi aldiz pantaila itzaltzeko:** gailua konfiguratzeko pantaila itzal dadin pantaila nagusiko leku huts bat edo blokeo-pantaila bi aldiz sakatzean.
- **Abisatu telefonoa hartzean:** gailua konfiguratzeko gailua hartzean dei galduak edo mezu berriak badaude alerta bat egin dezan.



Baliteke funtzio hau erabilgarri ez egotea pantaila piztuta badago edo gailua gainazal lau batean ez badago.



- **Desaktibatu audioa keinuen bidez:** gailua konfiguratzeko, soinu jakin batzuk mugimendu edo keinu bidez isilarazteko.
- **Irristatu esku-azpia kapturatzeko:** gailua konfiguratzeko, pantaila-argazki bat egin dezan eskua pantailan zehar ezkerredera nahiz eskuinera mugituta. Hartutako irudiak ikusteko, zoaz **Galeria** atalera. Zenbait aplikazio eta funtzio erabiltzen ari zaren bitartean ezin dira hartu pantaila-argazkiak.





Gailua gogorregi astinduz edo kolpatuz gero, sentsoreak erabiltzen dituzten funtzio batzuk aktibatu egin daitezke ustekabeen.

## Bideodeien efektuak

Hainbat efektu erabiltzeko aukera ematen du, hala nola bideodeietan atzealdea aldatzea.

Bideodeien aplikazioaren pantailan, ireki jakinarazpen-panela, irristatu hatza behera, eta, ondoren, sakatu **Bideodeien efektuak**.

- : ezarpenak berrezartzeko.
  - : koloreak edo irudiak hautatu eta gehitzeko, bideodeietan erabiltzeko.
  - **Atzealdea:** bideodeietan atzealdea aldatzeko edo difuminatzeko.
  - **Aurpegia:** aurpegiari edertasun-efektuak aplikatzeko.
  - **Kolore tonua:** pantailaren kolorearen tonua eta distira doitzeko.
  - **Enkoadraketa automatikoa:** enkoadraketa automatikoaren funtzioa aktibatzeko edo desaktibatzeko. Funtzio hori gaitutakoan, gailuak angelua eta zooma automatikoki aldatzen ditu, bideodei batean zurekin hitz egiten ari den pertsonari jarraitzeko.
-  • Baliteke funtzio batzuk erabilgarri ez egotea modeloaren arabera.
- Funtzio batzuk aurreko kamera erabiltzean bakarrik daude erabilgarri.

## Mezularitza duala

Instalatu bigarren aplikazio bat, eta erabili bi kontu mezularitza-aplikazio bererako.

- 1 Ezarpenen pantailan, sakatu **Eginbide aurreratuak** → **Mezularitza duala**. Aplikazio bateragarriak bistaratuko dira.
- 2 Irristatu aplikazio baten etengailua, bigarren aplikazioa instalatzeko. Instalatu ondoren, ikono hau bistaratuko da: .



- Baliteke mezularitza bikoitzeko funtzioa ez egotea erabilgarri, aplikazioaren arabera.
- Baliteke funtzio batzuk mugatuta egotea bigarren aplikazioan.

## Bigarren aplikazioa desinstalatzea

- 1 Ezarpenen pantailan, sakatu **Eginbide aurreratuak** → **Mezularitza duala**.
- 2 Irristatu desinstalatu nahi duzun aplikazioaren etengailua, eta, ondoren, sakatu **Desinstalatu**. Bigarren aplikazioari lotutako datu guztiak ezabatu egingo dira.



- Lehenengo aplikazioa desinstalatzen baduzu, bigarren aplikazioa ere ezabatu egingo da.

## Osasun digitala eta guraso-kontrola

Zure gailuaren erabilera-historia ikus dezakezu, eta gailuak zure bizitza eragotz ez dezan funtzio batzuk erabili. Guraso-kontrolak ere konfiguratu ditzakezu zure seme-alabentzat, eta gailu digitalak nola erabiltzea nahi duzun kudeatu.

Ezarpenen pantailan, sakatu **Ongizate digitala eta guraso kontrola**.

- **Erabilera denboraren helburua:** egunez gailua erabiltzeko muga batzuk ezartzeko.
- **Aplikazioen atzerako kontaktak:** aplikazio bakoitza egunean zenbat denbora erabiliko duzun mugatzeko, tenporizadorea erabilita. Mugara iristen zarenean, aplikazioa desaktibatu egingo da, eta ezingo da erabili.
- **Gidatze kontrola:** aktibatu gidatze-monitorea gidatzen ari zarela gailua zenbat denboran erabiltzen duzun kontrolatzeko.
- **Gidatze kontrola:** aktibatu gidatze-monitorea gidatzen ari zarela gailua zenbat denboran erabiltzen duzun kontrolatzeko.
- **Bolumen monitorea:** aktibatu bolumenaren kontrola, entzumena babesteko.
- **Guraso kontrola:** zure seme-alabek gailua nola erabiltzen duten zaintzeko.

## Gailuaren mantentze-lanak

Gailuaren mantentze-lanak egiteko funtzioak hauen egoerari buruzko ikuspegi orokorra ematen du: gailuaren bateria, biltegitratzea, memoria eta sistemaren segurtasuna. Gailua optimizatzeko aukera ere ematen du.

Doikuntza-pantailan, sakatu **Gailuaren mantentze-lanak**.

- **Optimizatu orain:** bigarren mailan exekutatuak aplikazioak edo bateria gehiegi kontsumitzen dutenak ixteko, eta gailua aztertzeko, aplikazio blokeatuak eta malwareak bilatzeko eta, hala, optimizatzeko.
- **Bateria:** bateriaren karga-maila egiaztatzeko eta guztiz agortzeko zenbat denbora geratzen zaion jakiteko. Bateriak karga gutxi duenean, aurreztu bateria energia aurrezteko funtzioak aktibatuta. Informazio gehiago eskuratzeko, ikusi [Bateria](#).

- **Biltegitratzea:** kontsultatu erabilitako eta erabilgarri dagoen biltegitratze-espazioa, eta libratu biltegitratzea beharrezkoa ez den fitxategiak kenduz, hala nola birziklatzeko paperontzian daudenak, erabiltzen ez dituzunak eta kopiak, berrikusi ondoren.
  -  Barne-memoriaren gaitasuna zehaztutakoa baino txikiagoa da, sistema eragileak eta lehenetsitako aplikazioek haren zati bat hartzen baitute. Eskuragarri dagoen gaitasuna aldatu egin liteke gailua eguneratu ondoren.
  - Gailuaren barne-memoriak zer edukiera duen ikusteko, kontsultatu zure gailuaren zehaztapenen atala, Samsungen webgunean.
- **Memoria:** kontsultatu memoriaren erabilera edo sakatu **Garbitu** memoria askatzeko, bigarren mailako aplikazioak geldituz.
- **Aplikazioen babesa:** aztertu gailua malwarearen eta gainerako jarduera susmagarrien bila, babesteko.
- **Errendimendu-profila:** errendimendu-profila aldatzeko, kontuan hartzeko prozesatze-abiadura, bateriaren iraupena eta gailuaren hoztearen eraginkortasuna.
- **Optimizazio automatikoa:** bigarren mailako aplikazioak itxiz edo memoria garbituz optimizazio automatikoa egiteko, gailuak baldintzarik onenetan funtziona dezan.

Sakatu **Berrabiarazi automatikoki** gailua automatikoki berrabiarazteko errendimendu-arazoak detektatzen direnean edo konfiguratutako orduan.
- **Software-eguneraketa:** Firmware over-the-air (FOTA) zerbitzuaren bidez. Halaber, software-eguneratzeak programatu ditzakezu.
- **Diagnostikoa:** Probatu zure gailua Samsung Members-ekin.
- **Mantentze-lanen modua:** Zure telefonoa beste baten eskuetan dagoela pribatutasuna babesteko, aktibatu mantentze-lanen modua (konpontzera eramaten duzunean, adibidez).

## Aplikazioak

Gailuen aplikazioak kudeatzeko eta horien konfigurazioa aldatzeko. Aplikazioaren erabilerari buruzko informazioa ikus dezakezu, jakinarazpenen edo baimenen ezarpenak aldatu edo behar ez dituzun aplikazioak desgaitu.

Ezarpenen pantailan, sakatu **Aplikazioak**.

## Kudeaketa orokorra

Gailuaren sistemaren ezarpenak pertsonalizatu ditzakezu, edo jatorrizkoak berrezarri. Ezarpenen pantailan, sakatu **Kudeaketa orokorra**.

- **Hizkuntza:** gailuaren hizkuntzak hautatzeko. Informazio gehiago nahi baduzu, ikusi [Gailuaren hizkuntzak gehitzea](#) atala.
- **Aplikazioen hizkuntzak:** hautatu zein hizkuntza erabili nahi duzun aplikazio bakoitzerako.
- **Hizkuntza-paketeak:** hizkuntza-paketeak kudeatzeko edo deskargatzeko, ahotsa sartzeko, testua ahots bidez emateko eta itzultzeko.
- **Data eta ordua:** ezarpen hauetara sartu, eta aldatu egin ditzakezu, zure gailuan eguna eta ordua agertzeko modua konfiguratzeko.
  -  Bateria guztiz deskargatuta badago, eguna eta ordua berrabiarazi egingo dira.
- **Samsung Teklatua ezarpenak:** Samsung teklatuaren ezarpenak aldatzeko.
- **Teklatu zerrenda eta lehenespena:** lehenespenez erabili nahi duzun teklatu-mota aukeratzeko eta ezarpenak aldatzeko.
- **Teklatu fisikoa:** teklatu fisiko baten ezarpenak aldatzeko.
- **Sagua eta ukipen panela:** kanpoko sagu edo ukipen-panel baten ezarpenak aldatzeko.
- **Pasahitzak, pasakodeak eta betetze automatikoa:** aldatu zerbitzu gogokoena edo kudeatu pasahitzak, sarbide-gakoak eta automatikoki betetzeko funtzioa zerbitzu guztietarako.
- **Berrezarri:** gailuaren ezarpenak berrezartzeko edo fabrikako balioak berrezartzeko.
- **Pertsonalizazio zerbitzua:** zerbitzu pertsonalizatu bat jasotzeko, zure interesetan eta gailua erabiltzen duzun moduan oinarrituta.
- **Jarri gurekin harremanetan:** galderak egin ditzakezu, edo sarrien egiten diren erantzunak ikusi.

## Gailuaren hizkuntzak gehitzea

Gailuan erabili nahi dituzun hizkuntzak gehi ditzakezu.

- 1 Ezarpenen pantailan, sakatu **Kudeaketa orokorra** → **Hizkuntza** → **Gehitu hizkuntza**. Hizkuntza guztiak ikusteko, sakatu  → **Hizkuntza guztiak**.
- 2 Hautatu gehitu nahi duzun hizkuntza.
- 3 Hautatutako hizkuntza lehenetsi gisa konfiguratzeko, sakatu **Lehenetsi**. Uneko hizkuntzaren konfigurazioari eusteko, sakatu **Mantendu unekoa**.

Hautatutako hizkuntza hizkuntza-zerrendara gehituko da. Hizkuntza lehenetsia aldatu baduzu, zerrendaren goiko aldean gehituko da hautatu duzuna.

Hizkuntza lehenetsia hizkuntzen zerrendan aldatzeko, hautatu nahi duzun hizkuntza, eta sakatu **Aplikatu**. Aplikazio batek hizkuntza lehenetsia onartzen ez badu, zerrendako hurrengo hizkuntza bateragarria erabiliko du.

## Irisgarritasuna

Konfiguratu ezarpen batzuk, gailuaren irisgarritasuna hobetu ahal izateko. Informazio gehiago eskuratzeko, kontsultatu Irisgarritasuna.

Ezarpenen pantailan, sakatu **Erabilgarritasuna**.

## Softwarea eguneratzea

Eguneratu gailuaren softwarea, Firmware over-the-air (FOTA) zerbitzuaren bidez. Halaber, software-eguneratzeak programatu ditzakezu.

Ezarpenen pantailan, sakatu **Software eguneratzea**.

- **Deskargatu eta instalatu:** eguneraketak eskuz bilatzeko eta instalatzeko.
- **Deskargatu auto. Wi-Fi bidez:** gailua konfiguratzeko eguneraketak automatikoki deskargatu ditzan, wifi-sare batera konektatuta dagoenean.
- **Azken eguneraketa:** softwarearen azken eguneraketari buruzko informazioa bistaratzen du.

 Software-eguneratzeren bat premiazkoa bada zure gailuaren segurtasunerako eta segurtasun-mehatxu berriak blokeatzeko, automatikoki instalatuko dira, zure baimenik gabe.

### Segurtasun-eguneraketei buruzko informazioa

Zure gailuaren segurtasuna hobetzeko eta zure informazio pertsonala babesteko egiten dira segurtasun-eguneraketak. Zure modeloaren segurtasun-eguneraketei buruzko informazioa lortzeko, ikusi [security.samsungmobile.com](https://security.samsungmobile.com).

 Webgune horrek hizkuntza batzuk soilik onartzen ditu.

## Telefonoari buruz

Zure gailuari buruzko informazioa ikus dezakezu.

Ezarpenen pantailan, sakatu **Gailuari buruz**.

Gailuaren izena aldatu nahi baduzu, sakatu **Editatu**.

- **Egoera informazioa:** gailuari buruzko zenbait informazio ematen du: SIM txartelaren egoera, wifi-konexioaren MAC helbidea eta serie-zenbakia.
- **Lege-informazioa:** gailuari buruzko lege-informazioa bistaratzen du, hala nola segurtasun-informazioa eta kode irekiaren lizentzia.
- **Softwarearen informazioa:** gailuaren softwareari buruzko informazioa bistaratzen du, hala nola sistema-eragilearen bertsioa eta firmwarearen bertsioa.
- **Bateriaren informazioa:** bateriari buruzko informazioa, hala nola bateriaren ahalmena, egiaztatzeko.

# Erabilera-abisuak

## Gailua erabiltzean kontuan hartu beharreko neurriak

Gailua erabiltzen hasi aurretik, irakurri eskuliburu hau, erabilera zuzena eta segurua bermatzeko.

- Deskribapenak gailuaren aurrez zehaztutako ezarpenetan oinarritzen dira.
- Baliteke gailuaren eduki batzuk aldatzea eskualdearen, operadorearen, modeloaren ezaugarrien edo gailuaren softwarearen arabera.
- Baliteke gailuak wifi-sare batera edo sare mugikor batera konektatuta egon behar izatea aplikazio edo funtzio batzuk erabili ahal izateko.
- CPUaren eta memoriaren erabilera handia eskatzen duten edukiek (kalitate handiko edukia) gailuaren errendimendu orokorrari eragiten diote. Baliteke edukiari lotutako aplikazioek behar bezala ez funtzionatzea, eta desberdinak izatea gailuaren zehaztapenen eta erabiltzen den inguruaren arabera.
- Samsungek ez du bere gain hartzen bera ez den hornitzaile baten aplikazioek eragindako errendimendu-arazoak erantzukizunik.
- Samsungek ez du bere gain hartzen erregistro-ezarpenak editatzeagatik edo sistema eragilearen softwarea aldatzeagatik sortzen diren errendimendu-arazoak erantzukizunik. Sistema eragilea pertsonalizatzen saiatuz gero, baliteke gailuak edo aplikazioek ondo ez funtzionatzea.
- Softwareak, soinu-iturriek, pantaila-atzealdeek, irudiek eta gailuarekin batera datozen gainerako multimedia-edukiek erabilera-lizentzia mugatua dute. Material horiek helburu komertzialekin edo beste helburu batzuekin erabiltzea egile-eskubideen legeak urratzea da. Erabiltzaileak guztiz erantzule dira multimedia-edukiak legez kanpo erabiltzen badituzte.
- Zure datu-tarifaren arabera, gerta liteke gastu gehigarriak izatea datu-zerbitzu hauek erabiltzeagatik, besteak beste: mezuak, kargatzea eta deskargatzea, sinkronizazio automatikoa edo kokapen-zerbitzuak. Datu-kantitate handiak transferitzeko wifi-konexioa erabiltzea gomendatzen da.
- Gailuarekin datozen aplikazio lehenetsiak eguneratu egin litezke, eta baliteke bateragarri izateari uztea, aurrez jakinarazi gabe.
- Gailuaren sistema eragilea aldatzen baduzu edo iturri ez-ofizialetako softwarea instalatzen baduzu, baliteke gailuak ondo ez funtzionatzea eta datuak hondatzea edo galtzea. Hori eginez gero, Samsungekiko lizentzia-hitzarmena urratzen da, eta bermea ezeztatuta geratzen da.



- Pantaila garbi ikus dezakezu, bai eta kanpoan argi asko dagoenean ere, inguruaren arabera kontraste-maila automatikoki doitzeko aukera aktibatuta. Produktuaren izaera dela eta, grafiko finkoak denbora luzez bistaratzuz gero, irudiak bata bestearen gainean (irudi erreak) edo ahulduta ager daitezke.
  - Gomendatzen da ez erabiltzea grafiko finkoak denbora luzez pantaila osoan edo zati batean, eta pantaila itzaltzea gailua erabiltzen ez den bitartean.
  - Pantaila erabiltzen ari ez zarenean automatikoki itzali dadin konfiguratu dezakezu.  
Ireki **Ezarpenak**, Sakatu **Pantaila** → **Pantailaren denbora muga**, eta, ondoren, hautatu zenbat denbora pasatu behar duen gailuak pantaila itzali arte.
  - Pantaila konfiguratzeko distira inguruaren arabera automatikoki doitu dezan, ireki **Ezarpenak**, sakatu **Pantaila**, eta, ondoren, irristatu **Argitasun automatikoa** etengailua, hura aktibatuzko.
- Modeloaren eta eskualdearen arabera, litekeena da gailu batzuek FCCren onespena behar izatea (Federal Communications Commission).  
Gailu honek haren onespena baldin badu, dagokion FCCren IDa ikusi ahal izango duzu.  
Horretarako, ireki **Ezarpenak** aplikazioa, eta sakatu **Telefonoari buruz** → **Egoera**. Zure gailuak ez badu ID hori, esan nahi du ez duela baimenik AEBn edo haren lurraldeetan saltzeko, eta jabeak erabiltzeko bakarrik sar daitekeela AEBn.
- Debekatuta dago hegazkin edo itsasontzi batean zoazela banda ultrazabaleko transmisoreak (UWB) erabiltzea. Hegazkin modua aktibatutakoan, UWB funtzioa desaktibatu egingo da (Galaxy S24 Ultra, Galaxy S24+).
- Gailuarekin bateragarriak diren banda-zabalerak aldatu egin daitezke lurraldearen edo zerbitzu-hornitzailearen arabera.
- 5G sarearen erabilgarritasuna aldatu egin daiteke modeloaren, herrialdearen, operadorearen eta erabiltzailearen ingurunearen arabera.

- Gailuak imanak ditu. Kreditu-txarteletatik, ezarritako gailu medikoetatik eta imanek eragin diezaieketen bestelako gailuetatik urrun eduki. Gailu medikoak badira, gutxienez 15 cm-ra eduki gailua. Ez erabili gailua gailu medikoarekin interferentziarik sortzen bada, eta galdetu medikuari edo gailu medikoaren fabrikatzaileari.

## Informazio-ikonoak



**Oharra:** zu zeu edo beste pertsona batzuk kaltetu ditzaketen egoerak.



**Kontuz:** zure gailua edo beste tresna batzuk kaltetu ditzaketen egoerak.



**Oharra:** oharrak, erabilera-aholkuak edo informazio gehigarria.

## Paketearen edukiari eta osagarriei buruzko oharrak

Ikus bizkor hasteko gida kaxaren edukiari buruzko informazioa lortzeko.

- Gailuarekin batera datozen elementuak eta eskuragarri dauden osagarriak desberdinak izan litezke eskualdearen edo operadorearen arabera.
- Gailuarekin datozen elementuak gailurako berariaz diseinatuta daude, eta baliteke beste gailu batzuekin bateragarriak ez izatea.
- Gailuaren itxura eta zehaztapenak aldatu egin litezke aurretik jakinarazi gabe.
- Hainbat osagarri eros ditzakezu Samsungen tokiko hornitzailearen bidez. Erosi aurretik, ziurtatu gailuarekin bateragarriak direla.
- Samsungek onartutako osagarriak soilik erabili. Hori egin ezean, baliteke bermeak estaltzen ez dituen errendimendu-arazoak eta funtzionamendu-erroreak eragitea.
- Osagarrien eskuragarritasuna aldatu egin liteke, fabrikatzaileen arabera. Eskuragarri dauden osagarriei buruzko informazio gehiago nahi izanez gero, ikusi Samsungen webgunea.
- Irteera digitalarekin bateragarriak diren entzungailuak (C motako USBa) erabil daitezke gailuarekin. Baliteke gailua bateragarria ez izatea audioa ateratzeko beste metodo bat erabiltzen duten edo beste fabrikatzaile batzuenak diren entzungailuekin.
- USB kableak 3 A-rainoko karga onartzen du (kargagailua ez dago barne). Karga-errendimendu ezin hobea lortzeko, erabili 45 W-eko Samsung kargagailu ofizial bat eta USB kable bateragarri bat; bereiz saltzen da (Galaxy S24 Ultra, Galaxy S24+).
- USB kableak 3 A-rainoko karga onartzen du. Kargagailua ez dago sartuta (Galaxy S24).

## Urarekiko eta hautsarekiko erresistentzia mantentzea

Zure gailua hautsarekiko eta urarekiko erresistentea da, eta nazioarteko araudia betetzen du.

- Urarekiko erresistentziaren IP68 ziurtagiria: IEC 60529 arauaren eskakizunei jarraikiz, 1,5 m-ko ur sakoneran eduki da 30 minutuz mugitu gabe (86–106 kPa), ur gezatan, 15 eta 35 gradu bitarteko tenperaturan.

Gailuak urarekiko eta hautsarekiko erresistentea izaten jarraitu dezan, hartu kontuan hauek:

- Ez jarri itsasoko edo igerilekuko urarekin kontaktuan.
- Gailua ez jarri kontaktuan garbi ez dagoen urarekin edo beste likidoren batekin (hala nola xaboi-ura, olio, lurrina, eguzki-babesa edo eskuak garbitzekoa), ez eta produktu kimikoekin ere (hala nola kosmetikoak edo alkohola duten likidoak). Hori gertatuz gero, garbitu urarekin eta zapi leun eta lehor batekin, eta, ondoren, ondo lehortu, urarekiko erresistentzia izaten jarrai dezan.
- Ez jarri gailua ur-korronte zakarretan. Ur-presioa bat-batean handituz gero, gerta liteke urarekiko erresistentzia murriztea.
- Tenperatura-aldaketa zakarrek (hala nola saunetakoek edo lurrun-geletakoek) urarekiko erresistentzia murriztu dezakete.
- Aparatuak kolperen bat edo kalteren bat jasaten badu, litekeena da urarekiko erresistentzia murriztea. Gailua busti bada edo substantzia kutsatzaileekin kontaktuak egon bada, jarraitu argibide hauei:
- Garbitu zapi lehor eta leun batekin, eta lehortu ondo.
- Mikrofonoa eta bozgorailua guztiz lehor ez badaude, litekeena da deietan soinua garbia ez izatea.
- Baliteke pantaila eta beste funtzio batzuk ondo ez ibiltzea gailua uretan erabiliz gero.
- Ez konektatu kargagailurik edo beste osagarririk gailua guztiz lehor egon arte. Gailuari kalte egin dakioke erabilera ugariko larakoa oraindik guztiz lehortu gabe dagoela osagarri bati edo kargagailu bati konektatzen bazaio.

Samsung Galaxy gailuaren urarekiko eta hautsarekiko erresistentzia ez da iraunkorra, eta murriztu egin daiteke denborarekin, ohiko erabilerak eragindako higadura dela eta.

## Gailua gehiegi berotu daitekeen egoerak, eta irtenbideak

### Bateria kargatzen ari den bitartean gailua berotu egiten bada

Kargatzen ari den bitartean, gerta liteke gailua eta kargagailua berotzea. Baliteke gailua beroago egotea haririk gabe kargatzen ari denean edo kargatze bizkorra erabiltzen denean. Ez du eraginik telefonoaren bizitza erabilgarrian edo errendimenduan; funtzionamenduaren parte da. Bateria gehiegi berotzen bada, baliteke mantsoago kargatzea edo kargagailuak kargatzeari uztea.

#### Gailua berotzean, segi jarraibide hauei:

- Deskonektatu gailuaren kargagailua eta itxi irekita dauden aplikazioak. Itxaron gailua hoztu arte, eta, ondoren, jarri berriro kargatzen.
- Gailuaren beheko aldea gehiegi berotzen bada, litekeena da konektatutako USB kablea hondatuta egotea. Ordezkatu USB kable hondatua Samsungek onartutako berri batekin.
- Haririk gabeko kargagailu bat erabiltzen baduzu, ez jarri material arrotzik (adibidez, objektu metalikoak, imanak edo banda magnetikoak dituzten txartelak) gailuaren eta haririk gabeko kargagailuaren artean.



Haririk gabe kargatzeko edo bizkor kargatzeko funtzioak modelo bateragarrietan bakarrik daude aukeran.

### Erabiltzen ari garela gailua berotzen denean

Bateria-karga handiagoa eskatzen duten funtzioak edo aplikazioak luzaroan erabiltzen badituzu, gerta daiteke gailua aldi baterako berotzea, bateria-kontsumo handiagoa dela eta. Itxi zabalik dauden aplikazioak, eta ez erabili gailua puska batean.

Hona hemen gailua gehiegi berotzea eragin dezaketen zenbait egoera.

- Hasierako konfigurazioan, erosi ondoren, edo datuak berrezartzean.
- Fitxategi handiak deskargatzean.

- Bateria-karga handiagoa behar duten aplikazioak erabiltzean, edo aplikazioak luzaroan erabiltzean:
  - Kalitate handiko jokoak luzaroan erreproduzitzean
  - Bideoak luzaroan grabatzean
  - Distira-ezarpen maximoa erabiliz transmititzean bideoak.
  - Telebista batera konektatzean
- Zenbait zeregin aldi berean egiten direnean edo aplikazio asko atzeko planoan exekututzen direnean:
  - Multiwindow erabiltzean.
  - Bideo-grabazio batean aplikazioak eguneratzen edo instalatzen direnean.
  - Bideodei batean fitxategi handiak deskargatzen direnean.
  - Nabigazio-aplikazio bat erabili bitartean bideoak grabatzen direnean.
- Datu-kantitate handia erabiltzen denean hodeiarekin, posta elektronikorekin edo beste kontu batzuekin sinkronizatzeko.
- Auto batean nabigazio-aplikazio bat erabiltzen denean gailua eguzki-argitan dagoela.
- Konexio partekatua erabiltzen denean
- Seinaleko ahuleko edo seinalerik gabeko eremuetan erabiltzen denean gailua.
- Hondatutako USB kable batekin kargatzen denean bateria.
- Gailuaren erabilera ugariko larakoa hondatuta dagoenean edo material arrotzen eraginpean dagoenean, hala nola likidoa, hauts metalikoa edo grafitoa
- Desplazamenduan zaudenean

### **Gailua berotzean, segi jarraibide hauei:**

- Eduki eguneratuta telefonoa azken softwarearekin.
- Aplikazio irekien arteko gatazken ondorioz, gailua berotu liteke. Berrabiarazi ezazu.
- Desaktibatu wifi, GPS eta bluetooth funtzioak, behar ez dituzunean.
- Itxi bateria-kontsumoa handitzen duten aplikazioak edo bigarren mailan exekututzen direnak erabiltzen ez dituzunean.
- Ezabatu behar ez dituzun fitxategiak edo erabiltzen ez dituzun aplikazioak.
- Murriztu pantailaren distira.
- Gailua gehiegi berotzen bada edo denbora luzez berotuta baldin badago, ez erabili minutu batzuez. Gehiegi berotzen jarraitzen badu, jarri harremanetan Samsungen Laguntza Teknikoko Zerbitzuarekin (LTZ) edo aguntza teknikoko zerbitzu baimendu batekin.

## Gailua gehiegi berotzearekin loturiko neurriak

Gailua gehiegi berotu delako ondoeza sentituz gero, utzi erabiltzeari.

Gailua berotzen denean, baliteke haren funtzioak eta errendimendua mugatzea edo gailua itzaltzea hozteko. Funtzio hau modelo bateragarrietan bakarrik dago erabilgarri.

- Gailua gehiegi berotzen bada, pantailaren distira, pantaila eguneratzeko maiztasuna eta errendimendua mugatuko dira, gailuaren tenperatura murrizteko. Nahiz eta bateria kargatzen ari dela adierazten duen ikonoa agertu, litekeena da mantso kargatzea. Gailuak, gehiegi berotzearen ondorioz, kargatzeari uzten badio, bateriaren ikonoa keinuka hasiko da.
- Gailua tenperatura jakin batera iristen bada, ohartarazpen-mezu bat bistaratuko da, gailuan akatsik egon ez dadin, azalean narritadurarik edo kalterik eragin ez dezan eta bateria-ihesik egon ez dadin. Aktibo dauden aplikazioak eta deiak itxi egingo dira, eta beste funtzio batzuk mugatu egingo dira, larrialdi-deiak izan ezik, gailua hoztu arte.
- Gailuaren tenperatura are gehiago igo delako beste mezu bat bistaratzen bada, gailua itzali egingo da. Ez erabili gailua funtzionatzeko gomendatutako tenperatura-tartean egon arte. Bigarren abisu-mezua larrialdi-dei batean agertzen bada, ez da itzaltzera behartuko eta deia ez da amaituko.



### **Funtzionatzeko gomendatutako tenperatura**

Gailuaren funtzionamendu-tenperatura gomendatua 0 °C eta 35 °C artekoa da. Beste tenperatura batean erabiltzen baduzu, hondatu edo bateriaren iraupena murriztu egin daiteke.

## Ingurune operatiborako kontuan hartu beharrekoak

Inguruneak gailua berotzea eragin dezake, kondizio hauetan: Kontuz! Ez laburtu bateriaren bizitza erabilgarria, ez hondatu gailua eta ez eragin sutarik.

- Ez gorde gailua tenperatura oso hotzak edo beroak dauden lekuetan.
- Ez utzi gailua denbora luzez eguzkiaren argiak zuzenean jotzen duela.
- Ez erabili eta ez gorde gailua denbora luzez leku oso beroetan (adibidez, udan, auto barruan).
- Ez jarri gailua gehiegi berotu daitekeen lekuetan (adibidez, manta elektriko baten gainean).
- Ez gorde gailua berogailuetan, mikrouhin-labeetan, sukaldeko ekipo beroetan eta goi-presioko edukiontzietan, ezta haietatik gertu ere.
- Ez erabili estaldura hondatua edo askatua duen kablerik, ezta hondatuta dagoen edo funtzionamendu-akatsak dituen kargagailurik edo bateriarik ere.



# Eranskina

## Irisgarritasuna

### Irisgarritasun-funtzioei buruz

Ikusmen- edo entzumen-arazoak edo eskuak erabiltzeko zailtasunak dituzten erabiltzaileei mugikorra erabiltzeko erraztasunak ematen dizkiete.

Irek **Ezarpenak**, eta sakatu **Jakinarazpenak**. Gomendatutako funtzioak eta erabiltzen ari zaren irisgarritasun-funtzioak ikusi nahi badituzu, sakatu **Zuri gomendatuak**. Erabiltzen ari zaren funtzioak desaktibatzeke, sakatu **Desaktibatu**.

### Ikusgaitasun-hobekuntzak

#### Pantaila-modua

Bistaratze-modua aldatzeko.

Ireki **Ezarpenak**, sakatu **Erabilgarritasuna** → **Ikusgaitasun hobekuntzak** eta ondoren, hautatu nahi duzun modua **Pantaila modua** aukeran.

#### Kontraste handiko gaia erabiltzea

Gai argi bat aplikatu dezakezu: edukiak kolore argiekin bistaratzen ditu atzealde ilun batean.

Ireki **Ezarpenak**, sakatu **Erabilgarritasuna** → **Ikusgaitasun hobekuntzak** → **Kontraste handiko gaia** eta, ondoren, sakatu nahi duzun gaia.

#### Kontraste handiko letra erabiltzea

Doitu letren kolorea eta ertza, testuaren eta atzearen arteko kontrastea areagotzeko.

Ireki **Ezarpenak**, sakatu **Erabilgarritasuna** → **Ikusgaitasun hobekuntzak**, eta, ondoren, irristatu **Kontraste handiko letrak** etengailua, aktibatzeke.

## Kontraste handiko teklatura erabiltzea

Samsung teklatuaren koloreak alda ditzakezu, testuen eta atzealdean kontrastea areagotzeko.

Ireki **Ezarpenak**, sakatu **Erabilgarritasuna** → **Ikusgaitasun hobekuntzak**, eta, ondoren, irristatu **Kontraste handiko teklatura**. etengailua, aktibatzeke.

## Botoien forma erakustea

Aktibatu funtzio hau botoien itzalak markoekin bistaratzeko eta, hala, nabarmentzeko.

Ireki **Ezarpenak** pantaila, sakatu **Erabilgarritasuna** → **Ikusgaitasun hobekuntzak**, eta, ondoren, sakatu **Nabarmendu botoiak**, aktibatzeke.

## Ingurunea nabarmentzea

Bistara itzazu irudietako eta bideoetako objektuak argiago, ingerada nabarmenduz.

Ireki **Ezarpenak**, sakatu **Erabilgarritasuna** → **Ikusgaitasun hobekuntzak** → **Relumino-ren ingerada**, eta, ondoren, irristatu etengailua, aktibatzeke.

Ingeradaren loditasuna doitzeko, irristatu **Ingeradaren lodiera** aukeraren ezarpen-barra.

## Pantailaren koloreak alderantzikatzea

Pantailaren ikusgaitasuna hobetzeko eta erabiltzaileek testua hobetu ikusten laguntzeko.

Ireki **Ezarpenak**, sakatu **Erabilgarritasuna** → **Ikusgaitasun hobekuntzak**, eta, ondoren, sakatu **Pantailaren kolorea alderantzikatu**, aktibatzeke.

## Kolorea zuzentzea

Pantailako koloreak konfiguratu ditzakezu, koloreak bereiztea kostatzen bada. Gailuak koloreak aldatuko ditu, errazago bereizteko.

Ireki **Ezarpenak**, sakatu **Erabilgarritasuna** → **Ikusgaitasun hobekuntzak** → **Kolore egokitzea**, eta, ondoren, irristatu etengailua, eta hautatu aukera bat.

## Kolore-iragazkiak

Testua irakurtzeko arazoak badituzu, doitu pantailako koloreak.

Ireki **Ezarpenak**, eta sakatu **Erabilgarritasuna** > **Ikusgaitasun hobekuntzak** > **Gehitu kolore iragazkia** eta, ondoren, irristatu etengailua aktibatzeke eta nahi duzun kolorea aukeratzeko.

Gardentasun-maila ezartzeko, irristatu **Opakotasuna** aukeraren ezarpen-barra.

## Pantailan mugimendu-efektuak murriztea

Pantailako animazioek edo mugimenduek kalte egiten badizute, murriztu animazio-efektuak.

Ireki **Ezarpenak**, sakatu **Erabilgarritasuna** → **Ikusgaitasun hobekuntzak**, eta, ondoren, sakatu **Murriztu animazioak**, aktibatzeke.

## Gardentasun- eta desfokuratze-efektuak murriztea

Murriztu gardentasun- eta desfokuratze-efektuak pantailaren edukia hobeto ikusteko.

Ireki **Ezarpenak**, sakatu **Erabilgarritasuna** → **Ikusgaitasun hobekuntzak**, eta, ondoren, irristatu **Murriztu gardent. Eta lausotzea** etengailua, aktibatzeke.

## Pantailaren distira murriztea

Jarri pantaila gutxieneko distira-mailatik behera erosoago ikusteko.

Ireki **Ezarpenak**, sakatu **Erabilgarritasuna** → **Ikusgaitasun hobekuntzak**, eta, ondoren, sakatu **Oso ilundua**, aktibatzeke.

## Pantaila handitzea

Pantaila handitzeko eta area jakin batean zooma egiteko.

Ireki **Ezarpenak** aplikazioa, sakatu **Erabilgarritasuna** → **Ikusgaitasun-hobekuntzak** → **Handitzea** → **Lupa lasterbidea** eta, ondoren, sakatu etengailua, aktibatzeke. Ondoren, markatu zer ekintza erabiliko dituzun zuzenean funtzio hori erabiltzen hasteko.

- **Sakatu Irisgarritasuna botoia:** pantaila hurbiltzeko, sakatu  nabigazio-barran.
- **Sakatu funtzio-botoia eta bolumena igotzeko botoia:** handitzeko, sakatu funtzio-botoia eta bolumena igotzeko botoia aldi berean.
- **Sakatu 3 segundoz bolumena igotzeko eta jaisteko botoia:** pantaila handitzeko, sakatu hiru segundoz bolumena igotzeko eta jaisteko botoiak.
- **Sakatu pantaila hiru aldiz:** zooma aplikatzeko, sakatu pantaila hiru aldiz.

Pantailako edozein eremu handitzeko, erabili lupa-leiho. Lupa mugitzeko, irristatu zabaltze-koadroaren ertza.

Irristatu bi hatz pantaila handituan, arakatzeko.

Zoomaren ehunekoa doitzeko, elkartu edo bereizi bi hatz edo gehiago pantaila handituan.



- Pantaila osorik handitzen baduzu, nabigazio-barra eta pantailako teklatuak ez dira handituko.
- Funtzio hori aktibatzean, baliteke aplikazio jakin batzuen errendimenduari eragitea.

## Lupa erabiltzea

Kamera lupa gisa erabil dezakezu, objektuak handitzeko.

Sakatu **Ezarpenak** aplikazioa, **Erabilgarritasuna** → **Ikusgaitasun-hobekuntzak** → **Lupa** → **Lupa lasterbidea**, eta, ondoren, sakatu etengailua, aktibatzeko. Ondoren, markatu zer ekintza erabiliko dituzun zuzenean funtzio hori erabiltzen hasteko. Funtzio hori aktibatutakoan, kamerak lupa gisa funtzionatuko du.

## Kurtsorearen lodiera aldatzea

Ireki **Ezarpenak**, eta sakatu **Erabilgarritasuna** → **Ikusgaitasun-hobekuntzak** → **Kurtsorearen lodiera**.

## Erakuslearen neurria eta kolorea aldatzea

Handitu erakuslea kanpoko sagu bat edo ukipen-pantaila bat erabiltzean. Erakuslearen kolorea ere alda dezakezu.

Ireki **Ezarpenak** eta sakatu **Erabilgarritasuna** → **Ikusgaitasun-hobekuntzak** → **Erakuslearen neurria eta kolorea**.

## Letra-tipo aldatzea

Letraren neurria eta estiloa alda ditzakezu.

Ireki **Ezarpenak**, eta sakatu **Erabilgarritasuna** → **Ikusgaitasun-hobekuntzak** → **Letra neurri eta estiloa**.

## Pantailaren zooma aldatzea

Pantailako elementuen neurria handitu edo txikitu dezakezu.

Ireki **Ezarpenak**, eta sakatu **Erabilgarritasuna** → **Ikusgaitasun-hobekuntzak** → **Pantailaren zooma**.

## Teklatuan idatzitakoa ozen esatea

Teklatuarekin idazten duzuna ozen irakurtzeko moduan konfiguratzeko gailua.

Ireki **Ezarpenak** aplikazioa, sakatu **Erabilgarritasuna** > **Ikusgaitasun-hobekuntzak** → **Irakurri ozen idatzitakoa**, sakatu etengailua aktibatzeke, eta, ondoren, hautatu aukera bat.

## Audio bidezko deskribapenak erabiltzea

Konfiguratu telefonoa audio bidezko deskribapenak dituzten bideoak erreproduzitzean haiek entzuteko.

Ireki **Ezarpenak**, sakatu **Erabilgarritasuna** → **Ikusgaitasun hobekuntzak**, eta, ondoren, sakatu **Audio deskribapena**, aktibatzeke.

## Erabilgarritasunerako Bixby Vision

Aktibatu Bixby Visionen erabilgarritasun-funtzioak Bixby Visionen funtzio osagarriak erabiltzeko.

- 1 Ireki **Ezarpenak**, sakatu **Erabilgarritasuna** → **Ikusgaitasun hobekuntzak** → **Bixby Vision erabilerraztasun**, eta, ondoren, irristatu etengailua, aktibatzeke.
- 2 Sakatu **Ireki Bixby Vision**.
- 3 Hautatu erabili nahi duzun funtzioa.
  - **Eszenen deskribatzailea**: hartutako eszena aztertu eta ahotsarekin deskribatzen du.
  - **Objektu identifikatzailea**: objektuak ezagutu eta ahotsarekin deskribatzen ditu.
  - **Testu irakurgailua**: testua ezagutu eta ahots-goran irakurtzen du.
  - **Kolore detektagailua**: objektuaren kolorea detektatu eta ozen esaten du.



Baliteke zenbait funtzio erabilgarri ez egotea, operadorearen edo modeloaren arabera.

## Ahots-etiketei ahots-grabazioak eranstea

Antzeko forma duten objektuei ahots-etiketak jar diezazkiekezu, bereizteko. Horretarako, grabatu NFC teknologiarekin bateragarria den ahots-etiketa baterako ahots-grabazio bat, eta esleitu hari. Gailua etiketatik hurbil jartzean erreproduzitzen da ahots-grabazioa.

 Funtzio hau erabili aurretik, aktibatu NFC funtzioa.

- 1 Ireki **Ezarpenak**, eta sakatu **Erabilgarritasuna** → **Ikusgaitasun-hobekuntzak** → **Ahots etiketa**. Ahots-grabagailua irekiko da.
- 2 Sakatu  grabatzen hasteko, eta hitz egin mikrofonotik gertu.
- 3 Grabatzen bukatzen duzunean, sakatu **Eginda**.
- 4 Eutsi gailuaren atzeko aldeari ahots-etiketaren gainean. Grabazioaren informazioa ahots-etiketan idatziko da.

## TalkBack (ahots bidezko erantzuna)

### TalkBack aktibatzea edo desaktibatzea

TalkBack aktibatzen duzunean, gailuak hitzezko erantzuna abiaraziko du. Hautatutako funtzioa behin sakatzen baduzu, gailuak pantailako testua irakurriko du ozen. Bi aldiz sakatuz gero, aktibatu egingo da.

Ireki **Ezarpenak** aplikazioa, sakatu **Erabilgarritasuna** → **TalkBack** eta, ondoren, irristatu etengailua, aktibatzeke. TalkBack desaktibatzeke, sakatu etengailua, eta, gero, sakatu pantailaren edozein atal bi aldiz. TalkBack nola erabiltzen den ikusteko, sakatu **Ezarpenak** → **Tutoriala eta laguntza**.

 TalkBack erabiltzen duzunean, funtzio batzuk ez dira erabilgarri egongo.

### Pantaila hatzekin erabiltzea

Hatzaz ukituta erabili ahal izango duzu pantaila, TalkBack erabiltzean.

Eskura dauden hatz-keinuak ikusi eta pertsonalizatzeko, ireki **Ezarpenak** eta sakatu **Erabilgarritasuna** → **TalkBack** → **Ezarpenak** → **Pertsonalizatu keinuak**.

## Irakurketa-menua erabiltzea

TalkBack erabiltzen duzun bitartean, lerratu ezkerrera edo eskuinera hiru hatzekin. Irakurketa-menua bistaratzen da, eta gailuak ozen irakurtzen ditu aukerak. Irristatu pantaila ezkerrera edo eskuinera hiru hatzekin, aukera batetik bestera joateko. Nahi duzuna entzuten duzunean, irristatu pantaila gora edo behera aukera hori erabiltzeko edo aukeraren konfigurazioa doitzeko. Adibidez, **Ahots-abiadura** entzuten duzunean, hitz egiteko duen abiadura doitu dezakezu hatza gora edo behera irristatuta.

## Irudi-etiketak eranstea eta administratzea

Pantailako irudiei etiketak jartzeko aukera duzu. Gailuak ozen irakurriko ditu irudiak hautatzen dituzunean. Gehitu etiketak etiketarik ez duten irudiei gora edo behera, eta ondoren eskuinera, irristatuta. Ondoren, TalkBack-en menuak agertutakoan, sakatu **Gehitu etiketa**.

Etiketak kudeatzeko, ireki **Ezarpenak**, eta sakatu **Erabilgarritasuna** → **TalkBack** → **Ezarpenak** → **Ezarpen aurreratuak** → **Etiketa pertsonalizatuak**.

## TalkBackeko ezarpenak konfiguratzeko

Konfiguratu TalkBack-en ezarpenak erosoago. Ireki **Ezarpenak**, eta sakatu **Erabilgarritasuna** → **TalkBack** → **Ezarpenak**.

- **TalkBack-en eginbide berriak:** TalkBack-en egindako aldaketak eta eguneraketak ikusteko.
- **Testurik hizketara:** TalkBack aktibatzen denean testua ahots bihurtzeko erabiltzen diren funtzioen doikuntzak alda ditzakezu (adibidez, hizkuntza, abiadura eta beste hainbat).
- **Adierazgarritasuna:** ahots bidezko erantzunaren ezarpenen xehetasunak pertsonalizatzeko.
- **Audioa eta dardara:** TalkBack-en soinu-ezarpenak aldatzeko.
- **Pertsonalizatu fokuratzea:** gailua konfiguratzeko elementu bat sakatzen denean agertzen den fokuratze-adierazlearen ertza zabaldu dezan. Adierazlearen kolorea ere alda dezakezu.
- **Pertsonalizatu keinuak:** TalkBack erabiltzen ari zarela pantaila kontrolatzeko zein hatz-keinu erabil ditzakezun ikusteko eta keinuen ezarpenak pertsonalizatzeko.
- **Pertsonalizatu menuak:** zein TalkBack menu eta irakurketa-menu erabili nahi dituzun hautatzeko.
- **Deskribapen automatikoak:** konfiguratu deskribapen automatikoaren doikuntzak. Deskribapenak entzun ditzakezu, etiketatu gabeko ikono bat edo testua duen irudi bat fokuratuta.
- **Braille teklatua:** sei puntuko braille teklatuarekin letrak erraz idazteko.

- **Braille pantaila:** konektatu braille teklatu batekin eta aldatu ezarpenak.
- **Tutoriala eta laguntza:** TalkBack erabiltzen ikasteko.
- **Ezarpen aurreratuak:** TalkBack-en ezarpen aurreratuak konfiguratzeko.
- **Ireki TalkBack Galaxy Store-n:** TalkBack **Galaxy Store**tik irekitzeko eta eguneratzeak bilatzeko.

## Teklatua erabiliz testua sartzea

Teklatua bistartzeko, sakatu testua idazteko eremua, eta, ondoren, sakatu bi aldiz pantailaren edozein toki.

Teklatua sakatzean, gailuak ozen irakurriko ditu sakatuta dauden karaktereak. Nahi duzun karakterea entzuten duzunean, kendu hatza pantailatik, hura hautatzeko. Karakterea idatzi egingo da, eta gailuak testua ozen irakurriko du.

### Karaktere bereziak idaztea

Teklatuko tekla bat luze sakatu tekla horretan aukeran dauden gainerako karaktereak bistartzeko. Leiho gainerakor bat bistaratuko da teklatuaren gainean, aukeran dauden karaktereak bistaratuko dituena. Karaktere bat hautatzeko, arrastatu hatza leiho gainerakorrean, nahi duzun karakterea entzun arte, eta, ondoren, kendu hatza pantailatik.

## Entzumen-hobekuntzak

### Berehalako transkripzioa

Gailua konfiguratu dezakezu zure ahotsa gailuaren mikrofonotik har dezan eta testu bihur dezan pantailan.

Ireki **Ezarpenak**, sakatu **Erabilgarritasuna** → **Entzumen hobekuntzak** → **Istanteko transkripzioa** → **Istanteko transkripzioa lasterbidea**, eta, ondoren, sakatu etengailua, aktibatuzeko. Markatu zer ekintza erabiliko dituzun zuzenean funtzio hori erabiltzen hasteko. Ondoren, egin ahotsa transkribatzeko behar duzuna.

### Azpitutulu automatikoak

Gailua konfiguratu dezakezu ahotsa hauteman dezan eta multimedia- edukia —hala nola, bideoak edo podcastak— erreproduzitzean automatikoki azpitutuluak sor ditzan.

Ireki **Ezarpenak** aplikazioa, sakatu **Erabilgarritasuna** → **Entzumen hobekuntzak** → **Istanteko azpitutuluak**, eta, ondoren, sakatu **Erabili istanteko azpitutuluak** etengailua, aktibatuzeko.



## Azpitituluak konfiguratzeko

Ireki **Ezarpenak**, sakatu **Erabilgarritasuna** → **Entzumen hobekuntzak** → **Azpitituluen hobespena**, eta, ondoren, irristatu **Erakutsi azpigituluak** etengailua, aktibatzeke.

Hautatu aukera bat, azpigituluen ezarpenak konfiguratzeko.

## Audifonoekin erabiltzea

Konfiguratu gailua soinu-kalitatea hobetzeko eta errendimendua hobetzeko audifonoa erabiltzen dutenentzat.



Ireki **Ezarpenak**, sakatu **Erabilgarritasuna** → **Entzumen hobekuntzak** → **Entzungailu bateragarritasuna**, eta, ondoren, irristatu **Audifonoaren bateragarritasuna** etengailua, aktibatzeke.

## Soinuen jakinarazpenak

Konfiguratu gailua soinu jakin batzuk detektatzeko, hala nola ke-detektagailu baten txirrina edo haur baten negarra. Gailuak bibratu egingo du hotsa hautematean, eta erregistro gisa gordeko du.



Ahotsa ezagutzeko funtzioak ez du funtzionatuko funtzio hori aktibatuta dagoenean.

- 1 Ireki **Ezarpenak**, eta sakatu **Erabilgarritasuna** → **Entzumen hobekuntzak** → **Soinu-jakinarazpenak** → **Ireki soinu-jakinarazpenak**.
- 2 Jarraitu pantailan agertuko diren jarraibideei soinuen jakinarazpenaren funtzioa aktibatzeke. Soinua detektatutakoan, kronologian agertuko da erregistroa. Erregistroa ikusteko, sakatu .
- 3 Funtzio hau desaktibatu nahi baduzu, sakatu  eta, ondoren, sakatu **Erabili soinu-jakinarazpenak** etengailua, desaktibatzeke.

## Giro-soinua handiagotzea

Gailua konfiguratu dezakezu inguratzen zaituen soinua handiagotzeko eta hobeto entzuteko entzungailuak erabiltzean.

- 1 Ireki **Ezarpenak**, sakatu **Erabilgarritasuna** → **Entzumen hobekuntzak** → **Areagotu giroko soinua**, eta, ondoren, sakatu **Areagotu giroko soinua lasterbidea** etengailua, aktibatzeke.
- 2 Markatu zer ekintza erabiliko dituzun zuzenean funtzio hori erabiltzen hasteko.
- 3 Konektatu entzungailuak gailura, eta jarri belarrietan.
- 4 Egin ezarritakoa.

## Adapt Sound

Soinu-ezarpenak optimiza ditzakezu soinu-kalitaterik onena konfiguratzeko eta deietan edo multimedia-edukia erreproduzitzean erabiltzeko.

Ireki **Ezarpenak**, sakatu **Erabilgarritasuna** → **Entzumen hobekuntzak** → **Adapt Sound**, sakatu etengailua aktibatzeke, eta, ondoren, optimizatu soinu-ezarpena.

## Soinu guztiak desaktibatzea

Konfiguratu gailua soinu guztiak desaktibatzeke, hala nola multimedia-soinuak eta deietako solaskidearen ahotsa.

Ireki **Ezarpenak** aplikazioa, sakatu **Erabilgarritasuna** → **Entzumen hobekuntzak**, eta, ondoren, irristatu Isilarazi soinu guztiak etengailua, aktibatzeke.

## Mono audioa

Soinu monofonikoak seinale batean konbinatzen du soinu estereoa, eta entzungailuaren bozgorailu guztietatik erreproduzitzen du. Erabili aukera hau entzumen-arazoak badituzu edo entzungailu bakarra erabiltzea erosoagoa iruditzen bazaizu.

Ireki **Ezarpenak**, sakatu **Erabilgarritasuna** → **Entzumen hobekuntzak**, eta, ondoren, irristatu **Mono audioa** etengailua, aktibatzeke.

## Soinuaren balantzea doitzea

Konfiguratu gailua, soinu-balantzea doitzeko.

- 1 Ireki **Ezarpenak**, eta sakatu **Erabilgarritasuna** → **Entzumen hobekuntzak**.
- 2 Irristatu barra ezkerrera edo eskuinera **Ezker/Eskuin soinu balan.** aukeran, eta doitu soinu-balantzea.

## Interakzioa eta trebezia

### Ekintza pertsonalizagarria

Kanpoko etengailu bat konektatuta kontrola daiteke pantaila, edo buru-mugimenduak eta aurpegi-keinuak erabiliz.

- 1 Ireki Ezarpenak, eta sakatu **Erabilgarritasuna** → **Elkarregina eta gaitasun murriztua** → **Ekintza pertsonalizagarria**.
- 2 Irakurri pantailako argibideak, eta sakatu **Gorde**.
- 3 Irristatu etengailua, aktibatzeke.
- 4 Ekintza pertsonalizagarriak gailuan erregistratu gabe badaude, sakatu **Gehitu** etengailua, eta konfiguratu gailua kontrolatzeko ekintzak.



Ekintza pertsonalizagarriaren funtzioa aktibatzeke, gutxienez ekintza batek egon behar du gailuan erregistratuta.

Gailua kontrolatzeko ekintzak konfiguratzeko, sakatu **Botoien** azpiko etengailua. Funtzio hori desaktibatzeke, sakatu funtzio-botoia edo bolumena igotzeko botoia aldi berean.

### Laguntza-menua

#### Laguntzako lasterbideen ikonoa bistaratzea

Gailua konfiguratzeko, aplikazioetara, funtzioetara eta ezarpenetara sartzeko morroiaren lasterbidearen ikonoa erakusteko. Ikonoan laguntza-menuak sakatuz gailua erabiltzeko.

- 1 Ireki **Ezarpenak**, eta sakatu **Erabilgarritasuna** → **Elkarregina eta gaitasun murriztua** → **Laguntza-menua**.
- 2 Irristatu etengailua, aktibatzeke.

Laguntza-lasterbideen ikonoa pantailaren beheko eskuineko aldean agertuko da.

Laguntzailera sartzeko lasterbidearen ikonoaren gardentasun-maila doitzeko, irristatu ezarpenen barra aukera honetara: **Gardentasuna**.

## Laguntza-menuetara sartzea

Laguntza-lasterbideen ikonoa ikono mugikor gisa agertuko da, edozein pantailatik laguntza-menuetara sartzeko.

Sakatzean, ireki egingo da pixka bat, eta laguntza-menuak erakutsiko ditu. Sakatu ezkerreko edo eskuineko gezia, edo irristatu hatza ezkerrera edo eskuinera beste menu batzuk hautatzeko.

## Laguntza-menu hobetuak erabiltzea

Konfiguratu gailua, laguntza-menu hobetuak erakusteko aplikazio jakin batzuetarako.

Ireki **Ezarpenak**, sakatu **Erabilgarritasuna** → **Elkarregina eta gaitasun murriztua** → **Laguntza-menua** → **Hautatu aplikazioak testuinguru menuak erakusteko** eta, ondoren, irristatu aktibatu nahi dituzun aplikazioen ondoan dauden etengailuak.

## Voice Access

Erabili funtzio hau gailua ahots bidez kontrolatzeko.

Ireki **Ezarpenak**, sakatu **Erabilgarritasuna** → **Elkarregina eta gaitasun murriztua** → **Voice Access**, eta, ondoren, sakatu etengailua, aktibatzeko.

## Deiak erantzutea edo bukatzea

Deiak erantzuteko edo bukatzeko modua aldatzeko.

Ireki **Ezarpenak**, sakatu **Erabilgarritasuna** → **Elkarregina eta gaitasun murriztua** → **Deiak erantzutea eta amaitzea** eta, ondoren, sakatu nahi duzun aukeraren ondoan dagoen etengailua.

## Interakzio-kontrola

Aktibatu interakzio-kontrolaren modua, aplikazioak erabiltzen dituzun bitartean egiten dituzun pultsazioekiko gailuaren erreakzioa mugatzeko.

- 1 Ireki **Ezarpenak**, eta sakatu **Erabilgarritasuna** → **Elkarregina eta gaitasun murriztua** → **Elkarreragin kontrola**.
- 2 Sakatu **Elkarregin kontrola lasterbidea** etengailua, aktibatzeko.
- 3 Sakatu funtzio-botoia eta bolumena igotzeko botoia aldi berean aplikazio bat erabiltzen ari zaren bitartean.

4 Doitu markoaren tamaina, edo marraztu marra bat mugatu nahi duzun eremu baten inguruan.

5 Sakatu **Eginda**.

Gailuak eremu mugatua bistaratuko du. Eremu horrek ez du erreakzionatuko hura sakatzean, eta gailuaren teklak blokeatuta egongo dira. Baina funtzioak desblokeatu ditzakezu funtzio-botoia, bolumen-botoia eta teklatura aukerretarako, interakzioa kontrolatzeko moduan.

Interakzioa kontrolatzeko modua desaktibatzeke, sakatu funtzio-botoia eta bolumena igotzeko botoia aldi berean.

Interakzioa kontrolatzeko modua desaktibatutakoan gailuak pantaila blokea dezan, honela konfiguratu behar da: ireki **Ezarpenak** aplikazioa, sakatu **Erabilgarritasuna** → **Elkarregina eta gaitasun murriztua** → **Elkarreragin kontrola**, eta, ondoren, sakatu **Pant. Blokeoa, itzalita dagoela** etengailua, aktibatzeke.

## Luze sakatzea

Ikono edo pantaila bat zenbat denboraz sakatu nahi duzun definitzeko, normal sakatuta egiten ez duen beste ekintza alternatibo bat egin dezan.

Ireki **Ezarpenak** aplikazioa, sakatu **Erabilgarritasuna** → **Elkarregina eta gaitasun murriztua** → **Ukitu eta eutsi atzerapen denborari**, eta, ondoren, hautatu aukera bat.

## Pultsazioaren iraupena

Ezarri zenbat denbora sakatu behar duzun pantailan gailuak pultsazio gisa ezagutu dezan.

Ireki **Ezarpenak**, sakatu **Erabilgarritasuna** → **Elkarregina eta gaitasun murriztua** → **Ukituaren iraupena**, irristatu etengailua, aktibatzeke, eta, ondoren, ezarri denbora-tarte bat.

## Teklen pultsazio errepikatuei kasurik ez egitea

Gailua konfigura dezakezu denbora jakin batean pantaila sarritan sakatu arren pultsazio bakarra onar dezan.

Ireki **Ezarpenak** aplikazioa, sakatu **Erabilgarritasuna** → **Elkarregina eta gaitasun murriztua** → **Egin ez ikusi ukitu errepikatuei**, sakatu etengailua, aktibatzeke, eta, ondoren, ezarri denbora-tarte bat.

## Erakuslea gelditzean egiteko ekintza automatikoa

Konfiguratu gailua, saguaren erakuslea elementu baten gainean jarritakoan elementu hori automatikoki hauta dezan. Saguaren erakuslea pantailaren bazter batean jarritakoan ere aukeratu dezakezu zein ekintza egin nahi duzun.

Ireki **Ezarpenak**, sakatu **Erabilgarritasuna** → **Elkarregina eta gaitasun murriztua** → **Eragin automatikoki erakuslea gelditzean**, eta, ondoren, sakatu **Klik egitea erakuslea gelditzean** etengailua, aktibatzeke. Bazterreko ekintzak esleitzeko, hautatu aukera bat Izkinako ekintzak aukeran, eta hautatu ekintza bat.

## Tekla bereziak

Konfiguratu kanpoko teklatu baten aldatzeko tekla, sakatuta mantentzen daitezela, hauek adibidez: Maius, Ktrl edo Alt tekla Teklatuko lasterbideak erabiltzen laguntzen du horrek, aldi berean bi tekla sakatu beharrik gabe.

Ireki **Ezarpenak**, sakatu **Erabilgarritasuna** → **Elkarregina eta gaitasun murriztua**, eta, ondoren, sakatu **Tekla itsaskorak** etengailua, aktibatzeke.

## Tekla motelak

Konfiguratu zenbatekoa izango den ezagutzeko denbora, kanpoko teklatuan tekla bat sakatzeko.

Ireki **Ezarpenak**, sakatu **Erabilgarritasuna** → **Elkarregina eta gaitasun murriztua** → **Tekla motelak**, sakatu etengailua, aktibatzeke, eta, ondoren, ezarri denbora-tarte bat.

## Ustekabeen errepikatutako tekla

Gailua konfiguratu dezakezu denbora jakin batean tekla bat sarritan sakatu arren pultsazio bakarra onar dezan.

Ireki **Ezarpenak**, sakatu **Erabilgarritasuna** → **Elkarregina eta gaitasun murriztua** → **Tekla nahi gabe ukitzea**, sakatu etengailua, aktibatzeke, eta, ondoren, ezarri denbora-tarte bat.

## Ezarpen aurreratuak

### Irisgarritasun-funtzioak bizkor irekitzea

Konfiguratu aukera hau irisgarritasuneko funtzioak irekitzeko.

Ireki **Ezarpenak**, eta sakatu **Erabilgarritasuna** → **Ezarpen aurreratuak**. Sakatu **Erabilerraztasun botoia** → **Hautatu ekintzak**, edo hautatu **Alboko eta Bol. Igotzeko teklak** edo **Bolumena igotzeko/jaisteko teklak** eta, ondoren, hautatu erabili nahi dituzun irisgarritasun-funtzioak.

### Argi-jakinazpena konfiguratzeko

Konfiguratu ezazu gailua flashak edo pantailak keinu egin dezan alarma bat edo jakinarazpen bat duzunean (adibidez, sarrerako deiak edo mezu berriak).

Ireki **Ezarpenak**; sakatu **Erabilgarritasuna** → **Ezarpen aurreratuak** → **Flash jakinarazpena** eta, ondoren, irristatu aktibatu nahi dituzun aukeren ondoan dauden etengailuak.

### Ekintza bat egiteko denbora

Definitu zenbat denboran bistaratu behar diren ekintza bat egiteko eskatzen dizuten leiho gainerakorrak, hala nola jakinarazpenak edo bolumenaren kontrola.

Ireki **Ezarpenak**, sakatu **Erabilgarritasuna** → **Ezarpen aurreratuak** → **Ekintza bat egiteko denbora**, eta, ondoren, hautatu aukera bat.

## Instalatutako aplikazioak

Gailuan instalatuta dauden irisgarritasun-zerbitzuak ikusteko balio du. Ireki **Ezarpenak**, eta sakatu **Erabilgarritasuna** → **Instalatutako zerbitzuak**.

## Arazoak konpontzea

Samsungen Laguntza Teknikoko Zerbitzuaren zentroarekin edo zerbitzu tekniko baimendu batekin harremanetan jarri aurretik, egin proba hauekin: Litekeena da egoerak batzuk zure gailuan ez aplikatzea.

Halaber, Samsung Members erabil dezakezu gailua erabiltzean sor daitezkeen arazoak konpontzeko.

### **Gailua pizten duzunean edo erabiltzen ari zarenean, kode hauetako bat sartzeko eskatzen dizu:**

- Pasahitza: gailua blokeatuta badago, gailuari ezarri zenion pasahitza idatzi behar duzu.
- PINa: gailua lehen aldiz erabiltzean edo PIN kodearen eskaera aktibatuta dagoenean, SIM edo USIM txartelarekin batera emandako PIN kodea sartu behar duzu. Funtzio hori desaktibatzeke, erabili SIM txartela blokeatu menua.
- PUKa: SIM edo USIM txartela blokeatuta dago; normalean, PINa behin baino gehiagotan gaizki idazteagatik. Operadoreak emandako PUK kodea sartu behar duzu.
- PIN2: PIN 2 kodea eskatzen duen menu batera sartzeko, SIM edo USIM txartelarekin emandako PIN 2 kodea sartu behar duzu. Informazio gehiago lortzeko, jarri harremanetan zure operadorearekin.

### **Zure gailuan sare- edo zerbitzu-errorea ageri da**

- Seinale edo harrera ahula dagoen eremuetan, estaldura gal dezake. Aldatu tokiz eta saiatu berriro. Mugitu bitartean, baliteke errore-mezuak behin baino gehiagotan bistaratzea.
- Aukera batzuetara ezin da sartu harpidetu gabe. Informazio gehiago lortzeko, jarri harremanetan zure operadorearekin.

### **Zure gailua ez da pizten**

Bateria guztiz deskargatuta badago, gailua ez da piztuko. Kargatu bateria erabat gailua piztu aurretik.



## Ukipen-azterketa motela da eta ez dabil ondo

- Baliteke ukipen-azterketa behar bezala ez ibiltzea egoera hauetan:
  - Pantaila-babesle bat edo aukerako osagarriak jartzen badituzu pantailan.
  - Eskularruekin edo esku zikinekin pantaila sakatuz gero, edo pantaila objektu puntadunekin hatz-puntekin ukituz gero.
  - Giro hezeetan edo pantaila bustitzen denean.
- Berrabiarazi gailua softwarearen behin-behineko arazoak ezabatzeko.
- Egiaztatu gailuaren softwarea bertsio berrienekin eguneratua dagoela.
- Pantaila marratua edo kaltetua badago, jo ezazu Samsungen Laguntza Teknikoko Zerbitzura edo zerbitzu tekniko baimendu batera.

## Gailuak ez du erantzuten edo errore larri bat du

Probatu konponbide hauek. Arazoak bere horretan jarraitzen badu, jarri harremanetan Samsungen Laguntza Teknikoko Zerbitzuarekin (LTZ) edo zerbitzu tekniko baimendu batekin.

### Gailua berrabiaraztea

Gailua erabat gelditzen bada edo eseki egiten bada, baliteke aplikazioak itxi behar izatea edo gailua itzali eta berriro piztu behar izatea.

### Berrabiaraztera behartzea

Gailua blokeatu egiten bada eta ez badu erantzuten, sakatu funtzio tekla eta bolumena jaistekoa batera gutxienez 7 segundoz, berrabiarazteko.

### Gailua leheneratzea

Irtenbide horiekin arazoa ez bada konpontzen, berrezarri fabrikako balioak.

Ireki **Ezarpenak**, eta sakatu **Kudeaketa orokorra** → **Berrezarri** → **Berrezarri fabrikako datuak** → **Berrezarri gailua** → **Ezabatu guztia**. Fabrikako datuak berrezarri aurretik, gogoan izan gailuan gordetako datu garrantzitsu guztien segurtasun-kopia egin behar dela.

## Ezin da deirik egin/jaso

- Ziurtatu sare mugikor egokian sartzen ari zarela.
- Ziurtatu markatu nahi duzun telefono-zenbaki hori ez duzula jarri deiak murrizteko aukeran.
- Ziurtatu sarrerako deiaren telefono-zenbakia ez duzula jarri deiak murrizteko aukeran.

## Solaskideak ezin dizu entzuten deia egitean

- Ziurtatu ez zarela ari mugikorraren mikrofonoa estaltzen.
- Ziurtatu mikrofonoa zure ahotik hurbil dagoela.
- Entzungailuak erabiltzen badituzu, ziurtatu behar bezala konektatuta daudela.

## Deiak egitean oihartzuna entzuten da

Doitu bolumena, bolumen-tekla sakatuz, edo mugitu lekuz.

## Sare mugikorrak edo Internet sarri deskonektatzen dira, edo soinua kalitate txarrekoa da

- Ziurtatu ez duzula blokeatu gailuaren barneko antena.
- Seinale edo harrera ahula dagoen eremuetan, estaldura gal dezake. Baliteke konektatzeko arazoak izatea operadorearen oinarri-estazioan arazoren bat dagoelako. Aldatu tokiz eta saiatu berriro.
- Mugitzen ari zarela gailua erabiliz gero, baliteke haririk gabeko sare-zerbitzuak desgaitzea, operadorearen sareko arazoen ondorioz.

## Bateria ez da behar bezala kargatzen (Samsungek onartutako baterietarako)

- Ziurtatu kargagailua ondo konektatuta dagoela.
- Jo ezazu Samsungen Zerbitzu Tekniko batera edo zerbitzu tekniko baimendu batera.

## Gailua erosi nuenean baino azkarrago deskargatzen da bateria

- Gailua edo bateria tenperatura altuegietan edo baxuegietan erabiliz gero, kargagailuaren bizitza erabilgarria murriztu egin liteke.
- Bateria-kontsumoa handitu egiten da funtzioak eta aplikazio jakin batzuk erabiliz gero (adibidez, GPSa, jokoak edo Internet).
- Bateria kontsumitu egiten da; beraz, ohiko kargatzea laburragoa bihurtzen da denborarekin.

## Errore-mezuak agertzen dira kamera irekitzean

Gailuak nahikoa memoria eta bateria izan behar du kameraren aplikazioa erabili ahal izateko. Kamera abiaraztean errore-mezuak agertzen badira, saiatu hau egiten:

- Kargatu bateria.
- Eraman datuak ordenagailu batera edo ezabatu gailutik, memorian toki gehiago egiteko.
- Berrabiarazi gailua.

Iradokizun hauei kasu eginda ere kameraren aplikazioarekin oraindik ere arazoak badituzu, jarri harremanetan Samsungen Zerbitzu Teknikoarekin edo zerbitzu tekniko baimendu batekin.

## Argazkien kalitatea ez da aurrebistarena bezain ona

- Argazkien kalitatea aldatu egin liteke, ingurunearen eta argazkilaritza-tekniken arabera.
- Leku ilunetan, gauez edo leku itxietan argazkiak ateraz gero, baliteke irudiak zarata izatea edo irudiak fokutik kanpo egotea.

## Errore-mezuak bistaratzen dira multimedia-fitxategiak irekitzean

Gailuan multimedia-fitxategiak irekitzean errore-mezuak agertzen badira edo halako fitxategiak ez badira erreproduzitzen gailuan, saiatu hau egiten:

- Eraman datuak ordenagailu batera edo ezabatu gailutik, memorian toki gehiago egiteko.
- Egiaztatu musika-fitxategia ez duela babesten eskubide digitalen kudeaketa-sistema batek (DRM). Babestua badago, egiaztatu fitxategia erreproduzitzeko beharrezkoa den lizentzia edo gakoa duzula.

- Ziurtatu gailuak fitxategi-formatuak onartzen dituela. Fitxategi-formatu bat ez bada bateragarria, hala nola DivX edo AC3, instalatu haiek onartzeko aplikazio bat. Gailuak zer fitxategi-formatu onartzen dituen jakiteko, kontsultatu Samsungen webgunea.
- Gailuarekin ateratako argazkiak eta bideoak onartzen ditu gailuak. Baliteke beste gailu batzuekin egindako argazkiak eta bideoak ondo ez ikustea.
- Zure operadoreak edo zerbitzu gehigarrien hornitzaileek baimendutako multimedia-fitxategiak onartzen ditu gailuak. Baliteke Internetetik hartutako eduki batzuek (melodiak, bideoak edota pantaila-atzealdeak) ondo ez funtzionatzea.

## Bluetootha behar bezala ez badabil

Beste bluetooth gailurik aurkitzen ez bada, konexio-arazoak badaude edo errendimendu baxua badu, saiatu aukera hauekin:

- Ziurtatu zurearekin konektatu nahi duzun gailua bistan edo hari konektatzeko prestatuta dagoela.
- Egiaztatu zure telefonoa eta bluetootha darabilen beste gailua bluetootharen gehieneko irismen-tartearen barruan daudela (10 metro).
- Zure telefonoan, ireki **Ezarpenak** sakatu **Konexioak** eta, gero, sakatu **Bluetooth** etengailua, berriz aktibatzeke.
- Zure gailuan, ireki **Ezarpenak**, eta sakatu **Kudeaketa orokorra** → **Berrezarri** → **Berrezarri wifia eta Bluetootharen ezarpenak** → **Konfigurazioa berrezarri** — sare-ezarpenak berrezartzeko. Berrezarpena egitean, litekeena da erregistratutako informazioa galtzea.

Arazoak bere horretan jarraitzen badu, jarri harremanetan Samsungen Laguntza Teknikoko Zerbitzuarekin (LTZ) edo zerbitzu tekniko baimendu batekin.

## Ez da konexiorik ezartzen gailua ordenagailu bati konektatzean

- Egiaztatu erabiltzen ari zaren USB kablea gailuarekin bateragarria dela.
- Egiaztatu ordenagailuak behar duen kontrolagailua instalatuta eta eguneratuta dagoela.

## Gailuak ezin du aurkitu uneko kokapena

GPS seinaleak ez dira iristen leku batzuetara; adibidez, leku itxietara. Halakoetan, konfiguratu gailua wifia edo sare mugikor bat erabil dezan zure uneko kokapena bilatzeko.

## Gailuan biltegitratutako datuak galdu egin dira

Egin beti gailuan gordetako datu garrantzitsu guztien segurtasun-kopiak. Bestela, ezingo dituzu berrezarri kaltetutako edo galdutako datuak. Samsungek ez du bere gain hartzen gailuan gordetako datuak galtzeagatik erantzukizunik.

## Hutsune txiki bat dago gailuaren zorroaren kanpoaldearen inguruan

- Hutsune hori fabrikazioko nahitaezko ezaugarri bat da, eta baliteke zati batzuk mugitzea edo bibratzea eragitea.
- Denborarekin, aldean kontaktuaren ondorioz, baliteke hutsune hori apur bat handitzea.

## Ez dago nahiko toki gailuaren biltegian

Erabili gailuaren mantentze-lanetarako aplikazioa, edo ezabatu eskuz erabiltzen ez dituzun aplikazioak edo fitxategiak, biltegitratzeko lekua egiteko.

## Hasierako botoia ez da agertzen

Baliteke hasierako botoia dagoen nabigazio-barra desagertzea aplikazio edo funtzio jakin batzuk erabiltzen ari zaren bitartean. Barra ikusteko, irristatu pantailaren beheko aldea gorantz.

## Bateria ateratzea

- **Bateria ateratzeko, jarri harremanetan zerbitzu tekniko baimendu batekin. Bateria ateratzeko jarraibideak ikusteko, zoaz webgune honetara: [www.samsung.com/global/ecodesign\\_energy](http://www.samsung.com/global/ecodesign_energy).**
- Zure segurtasunerako, **ez saiatu bateria ateratzen**. Behar bezala ateratzen ez bada, baliteke bateria nahiz gailua hondatzea, eta horrek kalte pertsonalak eragin diezazkizuke edo zure segurtasuna arriskuan jar dezake gailua erabiltzean.
- Samsungek ez du bere gain hartzen ohar edo jarraibide hauek behar bezala ez segitzeagatik sor daitezkeen kalteen edo galeren erantzukizuna (kontratuzko edo kontratuz kanpoko kalteak, arduragabekeria barne). Hemendik kanpo geratzen dira Samsungen arduragabekeriagatik eragindako heriotzak edo lesio pertsonalak.

## Adostasun-deklarazio sinplifikatua

Honen bidez, SAMSUNGek adierazten du gailu honek Europako Parlamentuaren eta Kontseiluaren 2014ko apirilaren 16ko 2014/53/EB direktiba eta Erresuma Batuko lege-baldintzak betetzen dituela.

## Copyrighta

Copyright © 2024 Samsung Electronics Co., Ltd.

Eskuliburu hau egile-eskubideen nazioarteko legeek babesten dute.

Debekatuta dago eskuliburu honen zatiak erreproduzitzea, banatzea, itzultzea edo bidaltzea bitarteko elektronikoa edo mekanikoa erabiliz (fotokopiak, grabaketak edo informazioa biltegitzeko eta berreskuratzeko edozein sistema).

## Marka komertzialak

- SAMSUNG eta SAMSUNGen logotipoa Samsung Electronics Co. Ltd-en marka erregistratuak dira.
- Bluetooth® SIG Inc.-en marka komertzial erregistratua da Bluetooth®, mundu osoan.
- WiFi Allianceren marka erregistratuak dira Wi-Fi®, Wi-Fi Direct™, Wi-Fi CERTIFIED™, eta WiFi logotipoa.
- Dolby Laboratories-en lizentziapean fabrikatua. Dolby Laboratories-en marka komertzialak dira Dolby Dolby Atmos eta D bikoitzaren sinboloa.
- Gainerako marka komertzialak eta egile-eskubideak beren jabeenak dira.