

**SAMSUNG**

# ERABILTZAILEAREN ESKULIBURUA

SM-F936B/DS

**Euskaltelek itzulitako eta  
ekoiztutako eskuliburua**



Basque. 2022/08. 1.0 berrik.

[www.samsung.com](http://www.samsung.com)

# Edukia

## Hasteko

- 5 Gailuaren diseinua eta funtzioak
- 10 Bateria kargatzea
- 15 NanoSIM txartela eta eSIM
- 17 Gailua piztea eta itzaltzea
- 18 Hasierako konfigurazioa
- 19 Samsung account
- 20 Aurreko gailutik datuak transferitzea (Smart Switch)
- 22 Pantailari buruzko informazioa
- 33 Jakinarazpen-panela
- 35 Gailua tolestuta dagoela erabiltzea (Flex modua)
- 36 Pantaila-argazkiak eta pantaila-grabazioa
- 37 Testua idaztea
- 80 Bixbyren errutinak
- 82 Multiwindow (Hainbat aplikazio batera erabiltzea)
- 85 Samsung Wallet
- 87 Samsung Pay
- 89 Samsung Health
- 90 Samsung Oharrak
- 92 Samsung Members
- 92 Samsung Kids
- 93 Samsung Global Goals
- 93 Samsung TV Plus
- 93 Galaxy Shop
- 93 Galaxy Wearable
- 94 PENUP
- 94 Egutegia

## Aplikazio eta funtzioak

- 40 Aplikazioak instalatzea edo desinstalatzea
- 41 Telefonoa
- 44 Kontaktuak
- 46 Mezuak
- 47 Internet
- 48 Kamera
- 67 Galeria
- 71 EA eremua
- 77 Bixby
- 79 Bixby Vision
- 95 Reminder (Egiteko dauden zereginen jakinarazpenak jasotzea)
- 96 Ahots-grabagailua
- 97 Nire fitxategiak (Fitxategiak egiaztatzea eta kudeatzea)
- 97 Erlojua
- 98 Kalkulagailua
- 98 Game Launcher
- 99 Game Booster (Jokoaren ingurunea konfiguratzeko)
- 100 SmartThings
- 100 Edukiak partekatzea
- 102 Musika partekatzea
- 103 Smart View (Telebista baten pantailan bikoiztea)

- 104 Windowseko lotura (Gailua ordenagailu batera konektatuta erabiltzea)
- 105 Samsung DeX
- 111 S Pen
- 114 Google Apps

## Ezarpenak

- 115 Sarrera
- 115 Samsung account
- 115 Konexioak
  - 117 Wifia
  - 118 Bluetootha
  - 119 NFC bidezko ordainketak eta contactless ordainketak
  - 121 Datuak aurreztea
  - 121 Datu mugikorrek bakarrik ibiltzeko aplikazioak
  - 121 Konexio partekatua
  - 122 Konexio-ezarpen gehiago
- 123 Soinuak eta bibrazioa
  - 124 Soinuaren efektuak eta kalitatea
  - 124 Aplikazioaren soinu independentea
- 125 Jakinarazpenak
- 125 Pantaila
  - 126 Mugimenduen arintasuna
  - 127 Pantaila-modua aldatzea edo bistaratze-kolorea doitzea
  - 128 Pantaila-diseinua eta zooma
- 128 Pantaila-atzealdea eta estiloa
- 128 Gaiak
- 128 Pantaila nagusia
- 129 Blokeo-pantaila
  - 130 Smart Lock

- 130 Always On Display (Pantaila itzalita dagoela informazioa erakustea)
- 131 Datu biometrikoak eta segurtasuna
- 132 Aurpegia ezagutzea
- 134 Hatz-markak ezagutzea
- 136 Samsung Pass
- 138 Karpeta segurua
- 141 Wifi Segurua
- 142 Pribatutasuna
- 142 Kokapena
- 143 Segurtasuna eta larrialdia
- 143 Kontuak eta segurtasun-kopia
  - 144 Samsung Cloud
- 144 Google
- 145 Funtzio aurreratuak
  - 147 Mugimenduak eta keinuak
  - 148 Bideo-deien efektuak
  - 149 Mezularitza duala
- 150 Osasun digitala eta guraso-kontrola
- 150 Mantentze-lanak eta bateria
  - 150 Gailuaren optimizazioa
  - 151 Bateria
  - 151 Biltegitratzea
  - 152 Memoria
  - 152 Gailua babestea
  - 152 Softwarea eguneratzea
  - 152 Diagnostikoa
- 152 Aplikazioak
- 153 Kudeaketa orokorra
- 154 Irisgarritasuna
- 154 Softwarea eguneratzea
- 155 Telefonoari buruz

## Erabilera-abisuak

- 156 Gailua erabiltzean kontuan hartu beharreko neurriak
- 159 Paketearen edukiari eta osagarriei buruzko oharra
- 160 Urarekiko erresistentzia mantentzea
- 161 Gailua gehiegi berotu daitekeen egoerak, eta irtenbideak

## Eranskina

- 164 Irisgarritasuna
- 178 Arazoak konpontzea
- 183 Bateria ateratzea

# Hasteko

## Gailuaren diseinua eta funtzioak

### Zabaldua

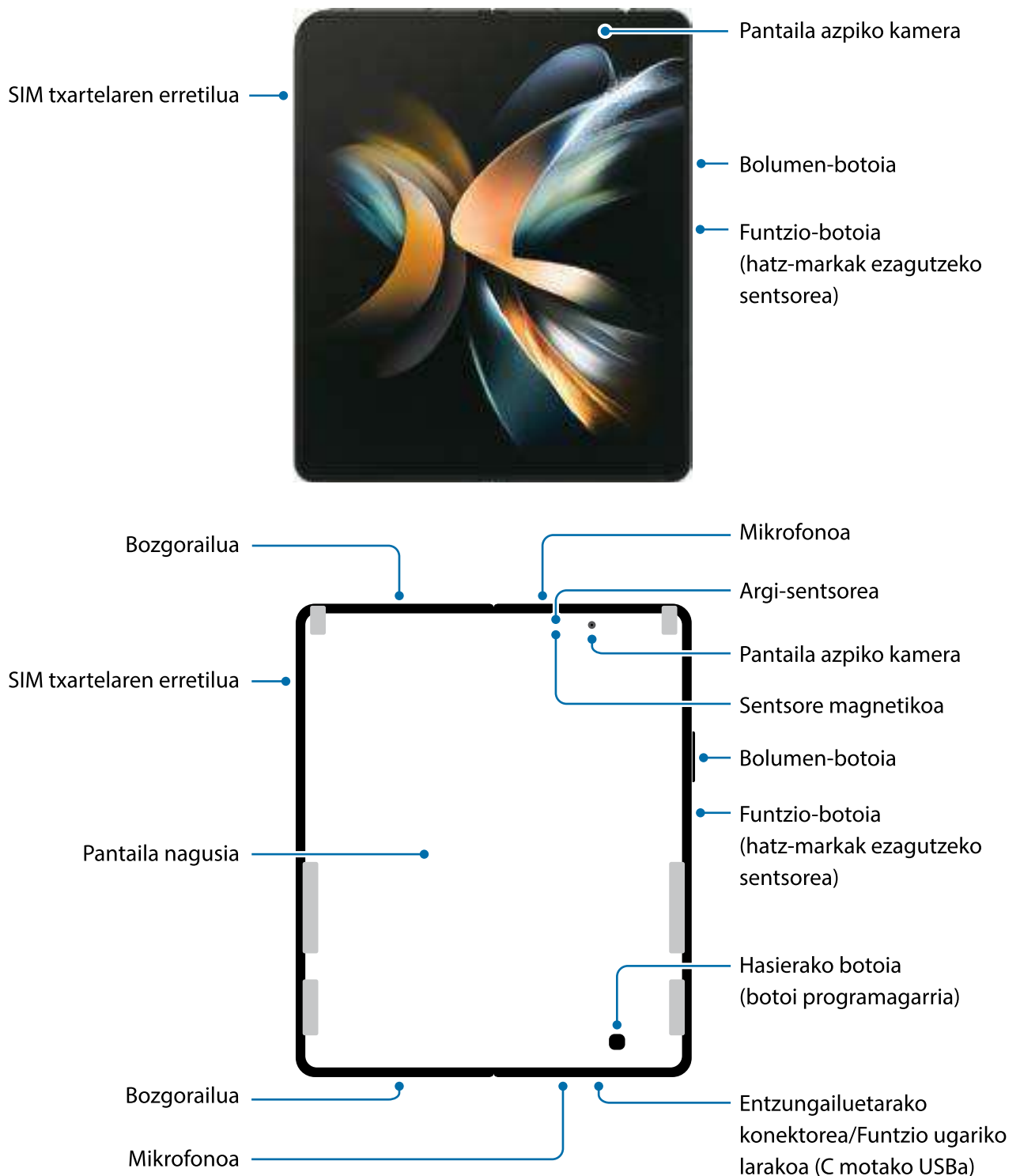

## Tolestua

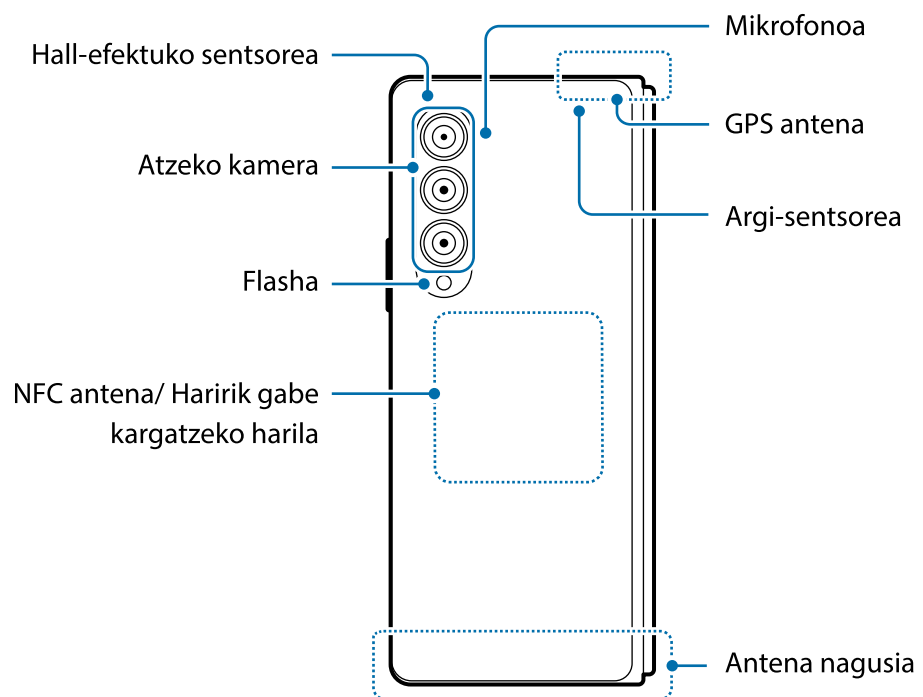
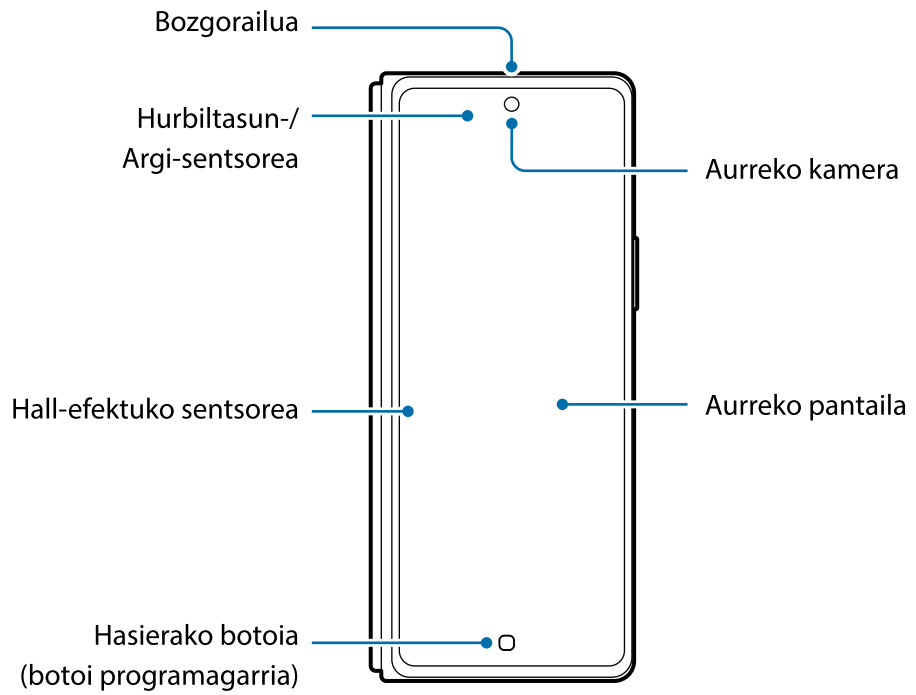



- Interakzio magnetikorik ez dagoen lekuetan erabili gailua, normal funtziona dezan.
- Gailuak imanak ditu. Kreditu-txarteletatik, ezarritako gailu medikoetatik eta imanek eragin diezaieketen bestelako gailuetatik urrun eduki. Gailu medikoak badira, gutxienez 15 cm-ra eduki gailua. Ez erabili gailua gailu medikoarekin interferentziarik sortzen bada, eta galdetu medikuari edo gailu medikoaren fabrikatzaileari. Gailuaren irudian, kolore grisak adierazten du non dauden imanok.
- Gailu kardiako bat baldin badaukazu jarrita, ez jarri gailu hau harengandik gertu dagoen poltsiko batean; adibidez, bularreko poltsikoan edo jaka baten barruko poltsikoan.
- Utzi segurtasun-tartea gailuaren eta imanek eragiten dieten objektuen artean. Gailuaren imanak direla eta, hondatu edo desgaitu egin daitezke zenbait objektu, hala nola kreditu-txartelak, aurrezki-libretak, sarbide-txartelak, ontziratze-txartelak edo aparkaleku-txartelak.
- Ez tolestu gailua atzerantz. Hala eginez gero, hondatzeko arriskua dago.



- Tolestu gailua gorde aurretik. Zabalduta dagoela gordetzen baduzu, baliteke objektuen batek pantaila urratzea, zulatzea edo hondatzea.
- Ez presionatu pantaila eta pantaila azpiko kameraren lentea objektu zurrun edo zorrotzu batekin, hala nola boligrafo batekin edo azazkalekin. Hala eginez gero, kalteak eragin ditzake gailuan, hala nola urradurak, zirrikituak edo pantailako kalteak.
- Ez egin gehiegizko presiorik pantaila tolesten den eremuan. Hala eginez gero, pantaila honda liteke.
- Ez ireki gailua pantaila hatzarekin bultzatuz. Hala eginez gero, kalteak eragin ditzake gailuan, hala nola urradurak, edo pantailako kalteak.
- Pantaila nagusiko babes-xafla berariaz diseinatu da gailu tolesgarrietarako. Pantaila babesteko, ez kentzea gomendatzen da. Hala eginez gero, hondatzeko arriskua dago.
- Ez jarri eranskailurik edo baimendu gabeko bestelako xaflarik. Hala eginez gero, pantaila honda liteke.
- Kontuz ibili, pantailaren estaldura askatu egin baitaiteke ukipen-ekintza berak behin eta berriz egitean; adibidez, hatza pantailan irristatzean.
- Gailua tolestean, ez jarri txartelik, txanponik edo giltzarik edo S Pen-ik pantailen artean, hondatu egin baitaitezke.
- Zure gailua ez da hautsarekiko erresistentea. Partikula txikien (harea, adibidez) eraginpean egoteak kalteak eragin ditzake gailuan, hala nola urradurak edo zirrikituak pantailan.
- Bozgorailuak erabiltzen dituzunean, adibidez multimedia-fitxategiak erreproduzitzeko edo telefonoz hitz egiteko, ez gerturatu gailua belarrietara.
- Ez jarri kameraren lentea argi-iturri indartsu bati begira; adibidez, zuzeneko eguzki-argiari begira. Hala eginez gero, kameraren irudi-sentsorea hondatu egin daiteke, eta ezingo da konpondu. Gainera, argazkietan puntuak edo orbanak ager daitezke.
- Gailua kristal edo zati akriliko hautsiarekin erabiltzen baduzu, baliteke lesio fisikoak jasatea. Samsungen Arreta Teknikoko Zerbitzu (ATZ) batean konpondu ondoren bakarrik erabili gailua.

- Mikrofonoan, bozgorailuan edo hargailuan hautsa edo zikinkeria sartzen bada, baliteke gailuaren soinua moteltzea eta funtzio batzuk erabilgarri ez egotea. Hautsa edo zikinkeria objektu zorrotz batekin ateratzen saiatzen bazara, baliteke gailua hondatzea eta desitxuratzea.
- Kontuz ibili gailua lurrera ez erortzeko; eroriz gero, pantailari kalte egin dakioko, eta ubeldu gisako orbanak edo kolore-puntuak ager daitezke pantailan. Gainera, pantaila tolestean den eremuan kalteak eragin ditzake, eta barruan arrakalak.
- S Pen arkatza bereiz saltzen da. S Pen Pro edo S Pen Fold Edition bakarrik erabili. Gainerako S Pen edo arkatz optikoek pantaila honda dezakete.
- Ez egin gehiegizko presiorik pantailan S Pen-ekin, kalteak eragin baititzake.
- Baliteke pantaila nagusiaren erdian tolestura bat hautematea. Gailuaren ezaugarri normal bat da.
- Egoera hauetan konektagarritasun-arazoak gerta daitezke, edo bateria deskargatu egin daiteke:
  - Gailuaren antenaren tokian metalezko itsasgarriak jartzen badituzu.
  - Metalezko materialekin egindako zorroa jartzen badiozu gailuari.
  - Funtzio jakin batzuk (adibidez, deiak edo datu-konexioak) erabiltzen ari zarela gailuaren antenaren ingurua eskuekin edo beste objektu batekin estaltzen baduzu.
- Pantaila-babesle edo itsasgarriaren bat erabilia goiko mikrofonoaren inguruko eremua estaltzen bada, soinua deserosoak ager daitezke deietan edo multimedia- edukia erreproduzitzean.
- Ez estali hurbiltasun-/argi-sentsorea osagarriekin (adibidez, pantaila-babeslearekin edo zorroarekin). Bestela, akatsak gerta daitezke sentsorearen funtzionamenduan.
- Baliteke deietan argi batek keinu egitea gailuaren goiko aldean, hurbiltasun-sentsoreagatik.



## Botoi fisikoak

Botoiak	Funtzioa
<b>Funtzio-botoia</b>	<ul style="list-style-type: none"> <li>Gailua itzalita badago, luze sakatu gailua pizteko.</li> <li>Sakatu, pantaila pizteko edo blokeatzeko.</li> <li>Luze sakatu <b>Bixbyrekin</b> elkarrizketa bat abiarazteko. Informazio gehiago eskuratzeko, kontsultatu Bixby erabiltzea.</li> <li>Sakatu bi aldiz edo luze sakatu aplikazioa edo konfiguraturutako funtzioa abiarazteko.</li> </ul>
<b>Funtzio-botoia + Bolumena jaisteko botoia</b>	<ul style="list-style-type: none"> <li>Sakatu biak batera pantaila-argazkia egiteko.</li> <li>Luze sakatu biak batera gailua itzaltzeko.</li> </ul>

## Funtzio-botoia konfiguratzeko

Hautatu ezazu zer aplikazio edo funtzio ireki nahi duzun funtzio-botoia bi aldiz edo luze sakatuta.

Ireki **Ezarpenak**, sakatu **Eginbide aurreratuak** → **Funtzio-botoia** eta, ondoren, hautatu nahi duzun aukera.

## Botoi programagarriak

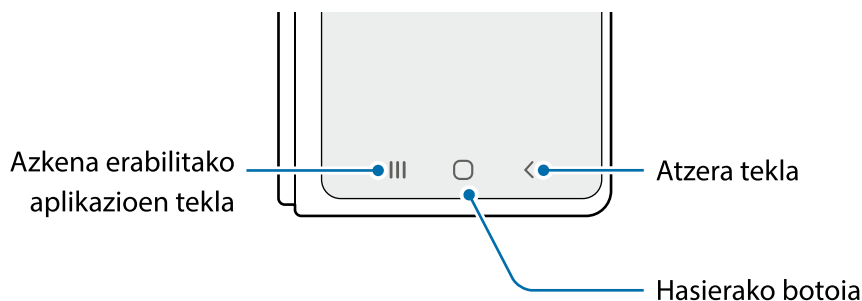

Gailua pizten duzunean, botoi programagarriak pantailaren beheko aldean agertuko dira. Ikusi **Nabigazio-barra (botoi programagarriak)** atala, informazio gehiago lortzeko.

## Bateria kargatzea

Kargatu bateria gailua lehen aldiz erabili aurretik edo denbora luzean erabili ez baduzu.

### Kable bidezko karga

Konektatu USB kablea USB elektrizitate-egokigailuari, eta kablea gailuko erabilera ugariko larakoari, bateria kargatzeko. Bateria guztiz kargatuta dagoenean, deskonektatu kargagailua gailutik.

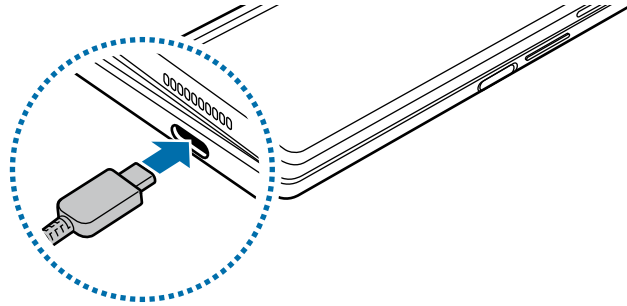

### Haririk gabe kargatzea

Gailuak haririk gabe kargatzeko teknologia du. Bateria kargatu dezakezu haririk gabeko kargagailu bat erabilia (bereiz saltzen da).

Tolestu gailua bateria kargatu aurretik. Jarri gailuaren atzealdearen erdigunea haririk gabeko kargagailuaren erdiaren gainean bateria kargatzen hasteko. Bateria guztiz kargatuta dagoenean, deskonektatu gailua haririk gabeko kargagailutik.

Jakinarazpen-panelean bistaratzen da gutxi gorabehera zenbat denbora beharko duen kargatzeko. Guztiz kargatzeko zenbat denbora behar duen kalkulatzeko, jotzen da gailua ez dela erabiltzen ari. Gainera, denbora hori aldatu egin daiteke karga-kondizioen arabera. Baliteke haririk gabe kargatzeko funtzioa ondo ez ibiltzea osagarri- edo zorro-mota batzuekin. Haririk gabeko karga eraginkorra izan dadin, horiek gailutik kentzea gomendatzen da.

 Konexioa zuzena dela ziurtatzeko, jarri gailuak posizio egokian, irudi honetan agertzen den moduan. Bestela, litekeena da gailua ez ondo kargatzea edo gehiegi berotzea.

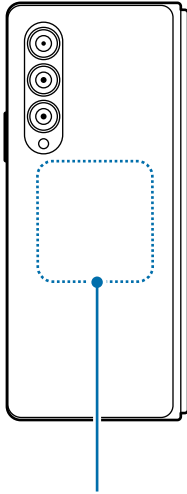

Haririk gabe kargatzeko harila

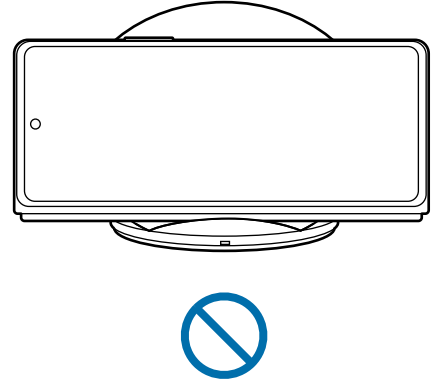
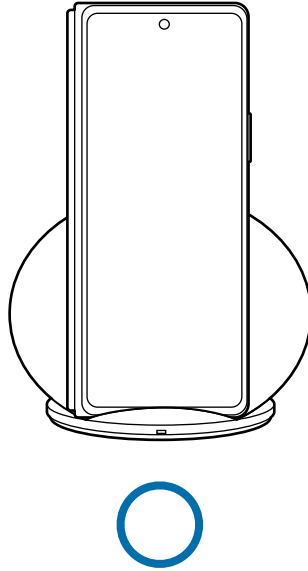

**⚠ Haririk gabe kargatzean kontuan hartu beharreko neurriak**

Ondoren azaldutako neurriak kontuan hartzen ez badituzu, litekeena da gailua ez ondo kargatzea edo gehiegi berotzea, edo gailua eta txartelak hondatzea.

- Ez jarri gailua haririk gabe kargagailuaren gainean, baldin eta kreditu-txartelen bat edo irrati-maiztasunaren bidezko identifikazio-txartelen bat (RFID) (adibidez, garraio-txartel bat edo giltza-txartel bat) baduzu gailuaren atzeko aldearen eta zorroaren artean.
- Ez jarri gailua haririk gabeko kargagailuaren gainean baldin eta material eroaleren bat (adibidez, metalezko objekturen bat edo imanen bat) badago gailuaren eta haririk gabeko kargagailuaren artean.
- Estaldura txikia dagoen lekuetan erabiltzen baduzu haririk gabeko kargagailua, gerta liteke konexioa galtzea.
- Erabili Samsungek onartutako haririk gabeko kargagailuak. Bestela, gerta liteke bateria ez ondo kargatzea.



## Kargatze lasterra

Ireki **Ezarpenak**, sakatu **Mantentze-lanak eta bateria** → **Bateria** → **Bateria ezarpen gehiago**, eta, ondoren, aktibatu nahi duzun funtzioa.

- **Kargatze lasterra:** kargatze lasterreko funtzioa erabiltzeko, erabili bizkor kargatzeko funtzioarekin bateragarria den bateria-kargagailu bat.
  - **Haririk gabeko kargatze lasterra:** funtzio hori erabiltzeko, haririk gabe bizkor kargatzeko funtzioarekin bateragarriak diren kargagailu bat eta osagarriak erabili behar dira.
-  • Bateria bizkorrago kargatuko da gailua edo pantaila itzalita daudenean.
- Haririk gabeko kargagailuak barne-haizagailu bat badu, haizagailuak zarata sor dezake haririk gabeko kargatze lasterrean. Gehitu errutina bat **Bixbyren Errutinak**-ekin, haririk gabeko karga azkarraren funtzioa aurrez ezarritako orduan automatikoki desaktibatzen. Haririk gabe bizkor kargatzeko funtzioa desaktibatzen denean, murriztu egingo dira kargagailuaren haizagailuaren zarata eta egoera-adierazlearen argiaren intentsitatea.

## Karga haririk gabe partekatzea

Zure gailuaren bateriarekin beste gailu bat kargatu dezakezu, baita zurea kargatzen duzun bitartean ere. Baliteke karga haririk gabe partekatzeko funtzioa ondo ez ibiltzea osagarri- edo zorro-mota batzuekin. Funtzio hori erabili aurretik, gomendatzen da osagarriak eta zorroak kentzea.

- 1 Ireki jakinarazpen-panela, irristatu hatza panelean behera, eta, ondoren, sakatu  **Wireless PowerShare** hura aktibatzen. Panel azkarrean  **Karga haririk gabe partekatzea** ikusten ez baduzu, sakatu  eta irristatu hatza beherantz gehitzeko.
- 2 Tolestu gailua.
- 3 Jarri beste gailua zurearen gainean, bien atzealdeek elkar ukitzen dutela.

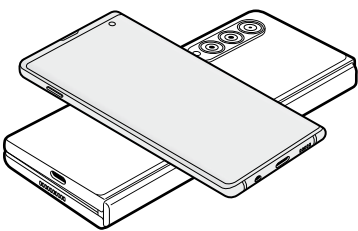

Smartphonea

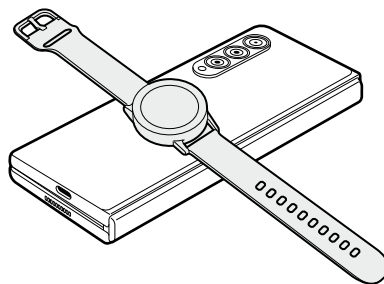

Galaxy Watch

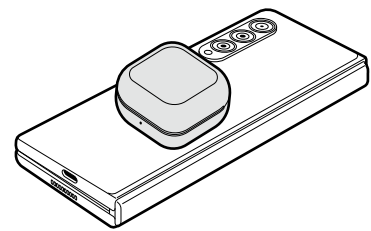

Galaxy Buds

4 Kargatze-prozesua amaitzen denean, deskonektatu beste gailua zure gailutik.



Ez erabili entzungailuak bateria partekatzen ari zaren bitartean. Hala eginez gero, hurbileko gailuei kalte egin diezaiekezu.



- Zure gailuak imanak ditu. Haririk gabe kargatzeko harilaren kokalekua aldatu egin daiteke gailuaren arabera. Konexioa zuzena dela ziurtatzeko, jarri gailuak posizio egokian, irudi honetan agertzen den moduan. Bestela, gailua irristatu egin daiteke, maldaren edo indar magnetikoaren eraginez.
- Funtzio batzuk ez daude erabilgarri bateria partekatzen denean.
- Funtzio honekin bakar-bakarrik karga daitezke haririk gabe kargatzeko funtzioarekin bateragarriak diren gailuak. Baliteke gailu batzuk ez kargatzea. Ikusteko karga haririk gabe partekatze funtzioa zer gailuarekin den bateragarria, begiratu Samsungen webgunean.
- Gailua behar bezala kargatu dadin, ez mugitu eta ez erabili gailuak karga-prozesuan.
- Beste gailuak jasotzen duen karga zure gailuak bidalitakoa baino txikiagoa izan daiteke.
- Zure gailua kargatzen ari zarela beste gailua kargatzen baduzu, mantsotu egingo da karga-abiadura, edo baliteke gailua ondo ez kargatzea, kargagailu-motaren arabera.
- Kargatzearen abiadura eta eraginkortasuna aldatu egin daitezke gailuaren egoeraren edo inguruaren arabera.

## Karga partekatze muga bat ezartzea

Gailua konfiguratu dezakezu karga partekatzeari utz diezaion, geratzen den bateria-karga zehaztutako maila batetik beherakoa denean.

Ireki **Ezarpenak** aplikazioa, sakatu **Gailuaren mantentze lanak eta bateria** → **Bateria** → **Wireless PowerShare** → **Bateria muga** eta, gero, ezarri muga bat.



## Bateria-kontsumoa murriztea

Bateria aurrezten laguntzen duten zenbait funtzio ditu gailuak:

- Optimizatu kontsumoa gailuaren mantentze-lanetarako funtzioa erabilita.
- Gailua erabiltzen ari ez bazara, itzali pantaila, funtzio-botoia sakatuta.
- Aktibatu energia aurrezteko modua.
- Itxi behar ez dituzun aplikazioak.
- Desaktibatu bluetooth funtzioa, behar ez duzunean.
- Desaktibatu sinkronizatu behar diren aplikazioen sinkronizazio automatikoa.
- Gutxitu ezazu pantailaren atzeko argiztapenaren denbora.
- Murriztu pantailaren distira.

## Bateriaren kargatzeari buruzko aholkuak eta oharrak

 Samsungek onartutako eta gailuarentzat bereziki diseinatutako bateriak, kargagailuak eta kableak soilik erabili. Bateragarriak ez diren bateriek, kargagailuek eta kableek lesio fisiko larriak eragin diezazkizukete edo gailua honda dezakete.

-  • Kargagailua gaizki konektatzen baduzu, baliteke gailuari kalte larriak eragitea. Okerreko erabilerak eragindako kalteak ez dira bermean sartzen.
  - Gailuarekin datorren USB-C kablea bakarrik erabili. MikroUSB kable batekin erabiltzen baduzu, hondatu egin daiteke gailua.
  - Erabilera ugariko larakoa bustita dagoela kargatzen baduzu gailua, hondatu egin daiteke. Ongi lehortu kargatzen hasi aurretik.
-  • Kargagailuak ez du pizteko eta itzaltzeko etengailurik, eta, beraz, ez du elektrizitate-hornidura eteteko aukerarik; ondorioz, kendu behar da kargagailua saretik. Gainera, konektatuta dagoenean, entxufetik gertu egon behar du. Energia aurrezteko, kargagailua deskonektatu erabiltzen ari ez zarenean.
- Karga-errendimendua bermatzen duen kargagailu onartu bat erabiltzea gomendatzen da.
  - Bateria batere kargarik gabe badago, ezingo duzu gailua piztu kargagailua konektatu eta berehala. Utzi minutu batzuek kargatzen, berriro saiatu aurretik.
  - Aplikazio bat baino gehiago erabiltzen badituzu aldi berean, sareko aplikazioak nahiz beste gailu batekin konektatu beharrekoak, bateria azkar agortuko da. Datu-transferentzia egin bitartean bateriarik gabe ez geratzeko, bateria osorik kargatu ondoren erabili aplikazio horiek.
  - Kargagailuaz bestelako energia-iturri bat erabiliz gero (adibidez, ordenagailua), baliteke mantsoago kargatzea, korrante elektrikoa baxuagoa baita.
  - Gailua erabil dezakezu kargatzen ari dela, baina guztiz kargatzeko denbora gehiago beharko du.
  - Gailuak, kargatzen ari dela, elikadura ezegonkorra jasotzen badu, gerta liteke ukipen-pantailak ez funtzionatzea. Hori gertatzen bada, deskonektatu kargagailua gailutik.
  - Kargatzen ari den bitartean, gerta liteke gailua eta kargagailua berotzea. Hori normala da, eta ez du eraginik telefonoaren bizitza erabilgarrian edo errendimenduan. Bateria ohikoa baino gehiago berotzen bada, baliteke kargagailuak kargatzeari uztea.
  - Gailua behar bezala kargatzen ez bada, eraman ezazu kargagailuarekin batera Samsungen Laguntza Teknikoko Zerbitzu batera.

## NanoSIM txartela eta eSIM

Sartu telefonia mugikorreko operadoreak emandako SIM edo USIM txartela.

Gailu berean bi telefono-zenbaki edo operadore izateko, aktibatu eSIM edo sartu bi SIM txartel. NanoSIM txartela txartel fisikoa da; eSIM, berriz, SIM digital integratu bat da. NanoSIM txartela eta eSIM erabiltzeak baliteke datuak transferitzeko abiadura moteltzea eremu batzuetan.

-  • Baliteke eSIM erabilgarri ez egotea, herrialdearen, operadorearen edo modeloaren arabera.
- Baliteke sare-konexioa behar duten zerbitzu batzuk erabilgarri ez izatea, zure operadorearen arabera.

### SIM edo USIM txartela sartzea

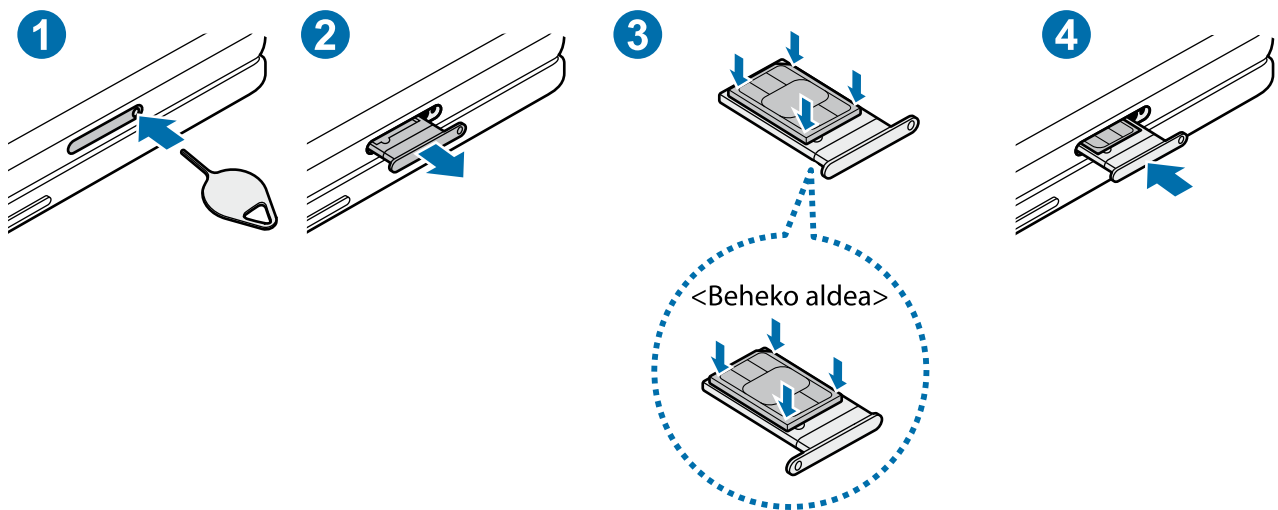

- 1 SIM txartelaren erretilua ateratzeko, sartu ateratze-eraztuna erretiluaren zuloan.
- 2 Atera kontu handiz erretilua zirrikitutik.
- 3 Sartu SIM edo USIM txartela dagokion erretiluan, urre-koloreko kontaktuak gorantz dituela, eta kontu handiz sakatu erretiluaren kontra, ondo egokitu dadin.

#### 4 Sartu berriro erretilua dagokion lekuan.

- ❗ • Erabili nanoSIM txartelak bakarrik.
- Ez galdu SIM edo USIM txartela, eta ez utzi beste inori erabiltzen. Samsungek ez du bere gain hartzen txartelak galtzearen edo lapurtzearen ondorioz sortutako kalte eta eragozpenen ardurarik.
- Ziurtatu ateratze-eraztuna zuloari perpendikular dagoela. Hala ez bada, gailua honda daiteke.
- SIM txartela ez badago ondo jarrita, erretilutik atera edo eror daiteke.
- Erretilua bustita dagoela sartzen baduzu gailuan, gailua hondatu egin daiteke. Ziurtatu une oro erretilua lehorra dagoela.
- Sartu erabat erretilua bere zirrikitan, gailuan likidorik sar ez dadin.

## eSIM bat aktibatzea

Ireki **Ezarpenak**, eta sakatu **Konexioak** → **SIM txartel kudeatzailea** → **Gehitu mugikorreko tarifa**. Gailuak tarifa mugikor bat topatzen duenean, jarraitu pantailako jarraibideei eSIM aktibatzeko.

Operadoreak emandako QR kode bat baldin baduzu, ireki **Ezarpenak**, sakatu **Konexioak** → **SIM txartel kudeatzailea** → **Gehitu mugikorreko tarifa** → **Eskaneatu operadorearen QR kodea**, eta, ondoren, eskaneatu QR kodea.

## SIM txartelen kudeatzailea

Ireki **Ezarpenak**, eta sakatu **Konexioak** → **SIM txartel kudeatzailea**.

- **SIM txartelak:** SIM txartela aktibatzeko aukera ematen du, erabiltzeko eta ezarpenak pertsonalizatzeko.
- **eSIM txartelak:** aktibatu eSIM txartela.
- **SIM txartel lehenetsia:** bi txartel daudenean aktibatuta, funtzio batzuetan SIM txartel horietako bat lehenesteko balio du; adibidez, ahots-deietarako.
- **Datu-aldaketa automatikoa:** txartel lehenetsiak sare-konexiorik ez badu, datu-zerbitzuetarako beste SIM txartel bat erabiltzeko aukera ematen du.
  - 📝 Baliteke gastu gehigarriak ordaindu behar izatea funtzio hau erabiltzeagatik.
- **SIM txartelaren ezarpen gehiago:** deien edo eSIMen ezarpenak pertsonaliza ditzakezu.



## Gailua piztea eta itzaltzea

-  Haririk gabeko gailuak debekatuta dauden eremuetan zaudenean (hegazkinetan eta ospitaleetan, adibidez), bete langileek egindako ohar eta argibide guztiak.

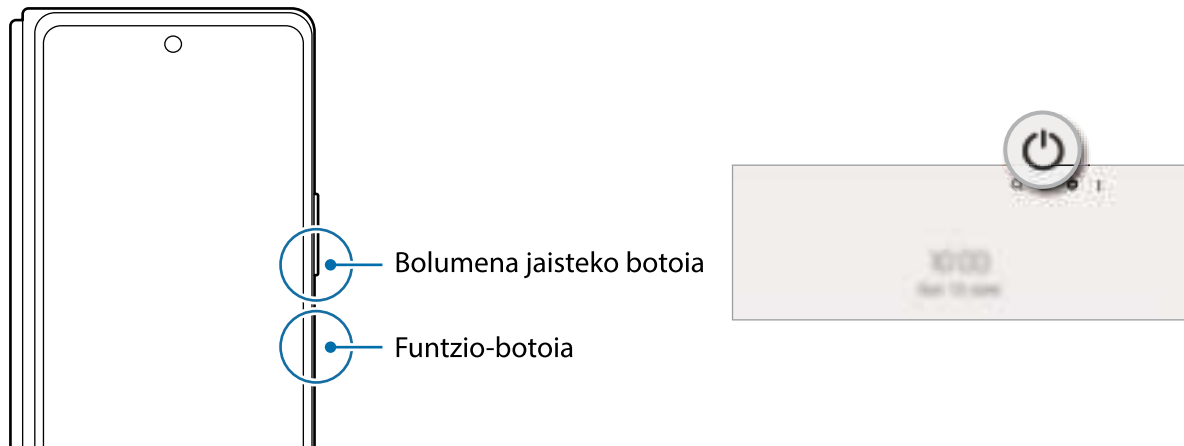

### Gailua piztea

Gailua pizteko, luze sakatu funtzio-botoia segundo batzuez.

### Gailua itzaltzea

- 1 Gailua itzaltzeko, luze sakatu batera funtzio-botoia eta bolumena jaisteko botoia. Bestela, ireki jakinarazpen-panela, irristatu hatza behera, eta, ondoren, sakatu .
- 2 Sakatu **Itzalita**.

Gailua berrabiarazteko, sakatu **Berrabiaraztea**.

-  Funtzio-botoia sakatuta duzunean itzal dadin konfigura dezakezu gailua. Ireki **Ezarpenak** aplikazioa, sakatu **Eginbide aurreratuak** → **Funtzio-botoia**, eta, ondoren, sakatu **Itzaltzeko menua** aukera, **Sakatu eta eutsi** atalean.

### Berrabiaraztera behartzea

Gailua blokeatu egiten bada eta ez badu erantzuten, sakatu funtzio-tekla eta bolumena jaistekoa batera gutxienez 7 segundoz, berrabiarazteko.

## Larrialdi modua

Larrialdi modua aktibatu dezakezu gailuan, bateriaren kontsumoa murrizteko. Aplikazio eta funtzio batzuen erabilera mugatu egingo da. Larrialdi moduan, ekintza hauek egin ditzakezu: larrialdi-dei bat egin, zure uneko kokalekuari buruzko informazioa bidali, larrialdi-alarma bat martxan jarri, eta beste.

Larrialdi modua aktibatzeko, luze sakatu funtzio-botoia eta bolumena jaisteko botoia batera, eta ondoren, sakatu **Larrialdi modua**. Bestela, ireki jakinarazpen-panela, irristatu hatza behera, eta, ondoren, sakatu  → **Larrialdi modua**.

Larrialdi modua desaktibatzeko, sakatu  → **Ezgaitu Larrialdi modua**.



Geratzen den erabilera-denborak erakusten du zenbat denbora gelditzen den bateria erabat agortu arte. Kargatze-denbora aldatu egin liteke, gailuaren ezarpenen eta funtzionamendu-baldintzen arabera.

## Hasierako konfigurazioa

Gailua lehen aldiz piztean, edo fabrikako balioak berrezarri ondoren, jarraitu pantailako argibideei, gailua konfiguratzeko.



Wifi-sare batera konektatzen ez bazara, baliteke gailuko funtzio batzuk konfiguratzeko aukerarik ez izatea hasierako konfigurazioan.

## Samsung account

Samsung account kontu-zerbitzu bat da, aukera ematen duena Samsungen zenbait zerbitzu Samsungen gailu mugikor, telebista eta webgune bidez erabiltzeko.

Zure Samsung accountekin erabil ditzakezun zerbitzuen zerrenda ikusteko, zoaz gune honetara: [account.samsung.com](https://account.samsung.com).

1 Ireki **Ezarpenak** aplikazioa, eta sakatu **Samsung account**.

Beste aukera hau ere baduzu: joan **ezarpenetara**, eta sakatu **Kontuak eta babeskopiak** → **Kontuak** → **Gehitu kontua** → **Samsung account**.

2 Hasi saioa zure Samsung accounten. Samsung account konturik ez baduzu, sakatu Kontua sortu.

### Zure IDa bilatzea eta pasahitza berrezartzea

Zure Samsung accounten IDa edo pasahitza ahazten bazaizkizu, **sakatu ID bilatu** edo **Pasahitza ahaztu duzu?** Samsung account saioa abiarazteko pantailan. Zure IDa bilatzeko edo pasahitza berrezartzeko, sartu beharrezko informazioa.

### Itxi saioa zure Samsung accounten

Samsung accounteko saioa ixten duzunean, zure datu, kontaktu eta gertaera guztiak gailutik ezabatuko dira.

1 Ireki **Ezarpenak** eta sakatu **Kontuak eta segurtasun-kopia** → **Kontuak**.

2 Sakatu **Samsung account** → **Nire profila** eta, ondoren, sakatu **Amaitu saioa**, pantailaren beheko aldean.

3 Sakatu **Amaitu saioa**, sartu zure Samsung account-en pasahitza eta, ondoren, sakatu **Ados**.

## Aurreko gailutik datuak transferitzea (Smart Switch)

Smart Switch erabil dezakezu gailu zaharretik berrira datuak transferitzeko.

Ireki **Ezarpenak** aplikazioa, eta sakatu **Kontuak eta segurtasun-kopia** → **Gailu zaharreko datuak**.



- Baliteke funtzio hau gailu edo ordenagailu batzuetan erabilgarri ez egotea.
- Mugak aplikatzen dira. Ikusi [www.samsung.com/smartswitch](http://www.samsung.com/smartswitch) xehetasun gehiago izateko. Samsungentzat, copyrighta oso garrantzitsua da. Zure edukiak edo eskubideak dituzun edukiak bakarrik transferitu.

### Datuak USB kable bidez transferitzea

Lehenengo gailua uneko gailura konekta dezakezu USB kable baten bidez, datuak bizkor eta erraz transferitzeko.

1 Konektatu gailua aurreko gailura USB kable baten bidez.

Aurreko gailuaren modeloaren arabera, baliteke USB konektore bat behar izatea.

2 Aplikazioak hautatzeko leihoa agertzen denean, sakatu **Smart Switch** → **Jaso datuak**.

3 Lehenengo gailuan, sakatu **Baimendu**.

Aplikazioa ez baldin baduzu, **Galaxy Store**-tik edo **Play Store**-tik deskargatu dezakezu.

Zure gailuak lehenengo gailua ezagutuko du, eta transferi ditzakezun datuen zerrenda bistaratuko du.

4 Gailuan, hautatu nahi duzun aukera, sakatu Hurrengoa, eta, ondoren, jarraitu pantailako jarraibideei datuak transferitzeko.



Ez deskonektatu USB kablea gailutik fitxategiak transferitzen ari diren bitartean. Hala eginez gero, baliteke datuak galtzea edo gailuak kalteak izatea.



Datuak transferitzean gailuak bateria gehiago kontsumitzen du. Datuak transferitu aurretik, ziurta ezazu bateriak nahiko karga duela. Bateria-maila baxua baldin bada, baliteke datu-transferentzia etetea.

## Datuak haririk gabe transferitzea

Datuak transferitu ditzakezu lehengo gailutik gailu berrira Wi-Fi Direct erabilita.

- 1 Lehengo gailuan, abiarazi **Smart Switch**.  
Aplikazioa ez baldin baduzu, **Galaxy Store**-tik edo **Play Store**-tik deskargatu dezakezu.
- 2 Zure gailuan, Ireki **Ezarpenak** aplikazioa, eta sakatu **Kontuak eta segurtasun-kopia** → **Gailu zaharreko datuak**.
- 3 Hurbildu gailuak.
- 4 Lehengo gailuan, sakatu **Bidali datuak** → **Hari gabe**.
- 5 Zure gailuan, sakatu **Jaso datuak**, hautatu zure lehengo sistema operatiboa eta, ondoren, sakatu **Hari gabe**.
- 6 Lehengo gailuan, sakatu **Baimendu**.
- 7 Gailuan, hautatu nahi duzun aukera, sakatu **Hurrengoa**, eta, ondoren, jarraitu pantailako jarraibideei datuak transferitzeko.

## Segurtasun-kopiako datuak ordenagailu batetik transferitzea

Transferitu datuak telefonoaren eta ordenagailuaren artean. Ordenagailuan Smart Switch aplikazioa deskargatu behar duzu hemendik: [www.samsung.com/smartswitch](http://www.samsung.com/smartswitch). Lehengo gailuko datuen segurtasun-kopia bat egin ordenagailuan, eta inportatu datuak zure gailura.

- 1 Ordenagailuan, joan [www.samsung.com/smartswitch](http://www.samsung.com/smartswitch) helbidera, Smart Switch deskargatzeko.
- 2 Ordenagailuan, jarri martxan Smart Switch.
-  Gailu zaharra Samsung gailu bat ez bada, egin datuen segurtasun-kopia bat ordenagailuan, gailuaren fabrikatzaileak emandako programa baten bidez. Ondoren, egin bosgarren urratsa.
- 3 Konektatu lehengo gailua ordenagailura telefonoaren USB kablearen bidez.
- 4 Ordenagailuan, jarraitu pantailako argibideei gailutik datuen segurtasun-kopiak egiteko.  
Ondoren, deskonektatu gailu zaharra ordenagailutik.
- 5 Konektatu gailua ordenagailura USB kable baten bidez.
- 6 Ordenagailuan, jarraitu pantailako argibideei datuak zure gailura transferitzeko.

## Pantailari buruzko informazioa

### Aurreko pantaila eta pantaila nagusia

Gailua tolestuta nahiz zabalduta dagoela erabil ditzakezu bi pantailak. Tolestu aurreko pantaila erabiltzeko eta gailua esku batekin eroso erabiltzeko. Zabaldu pantaila nagusira aldatzeko eta, hala, edukia pantaila handi batean ikusteko.

Pantaila nagusira aldatzean, aplikazio batzuen banaketa automatikoki aldatuko da. Adibidez, **Nire fitxategiak** aplikazioa erabiltzean, kategorien zerrenda eta hautatutako kategoriako karpetak edo fitxategiak bistaratuko dira.

 Baliteke aplikazio batzuen leihoaren tamaina ez egokitzea pantaila nagusira aldatzean.



Aurreko pantaila

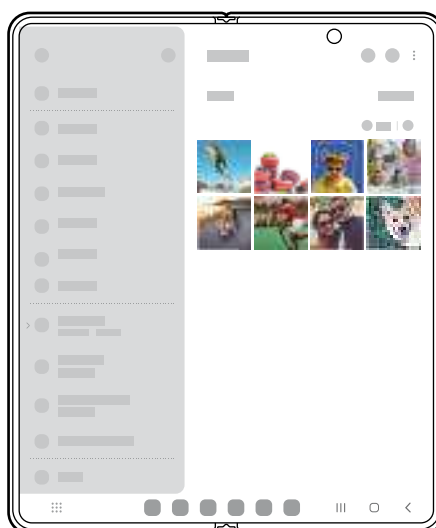

Pantaila nagusia

## Gailua esku bakarrarekin erabiltzea

Gailua tolestuta dagoela esku bakarrarekin heltzeko, deiak egiteko, mezuak ikusteko edo Interneten bizkor nabigatzeko moduan diseinatu da.

Ireki erabili nahi duzun aplikazioa aurreko pantailan, eroso-eroso erabiltzeko.



Telefonoa



Mezuak



Internet

## Aurreko pantailan aplikazioak berrartzea

Konfiguratu gailua tolestutakoan pantaila nagusian erabiltzen ari zaren aplikazioak aurreko pantailara bidal ditzan.

Ireki **Ezarpenak**, sakatu **Pantaila** → **Pasar apps a pantalla frontal** eta, ondoren, sakatu aurreko pantailan erabiltzen jarraitu nahi duzun aplikazioen etengailuak.

Aplikazioa exekutatzeko ari dela gailua tolestean baduzu, aplikazioaren pantaila aurreko pantailan agertuko da.



Litekeena da aplikazio batzuk funtzio horrekin bateragarriak ez izatea.

## Aurreko pantaila bikoiztea

Banaketa bera erabili aurreko pantailan eta pantaila nagusian. Pantaila batean egiten dituzun aldaketak bestean ere ikusiko dira.

Ireki **Ezarpenak** eta sakatu **Pantaila nagusia** → **Duplicar pantalla frontal** → **Activado** → **Ezarri**.

## Ukipen-pantaila kontrolatzea

### Sakatzea

Sakatu pantaila.

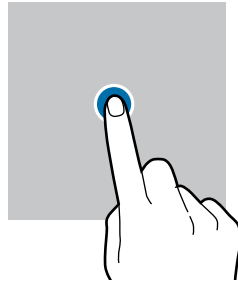

### Luze sakatzea

Luze sakatu pantaila, gutxi gorabehera 2 segundoz

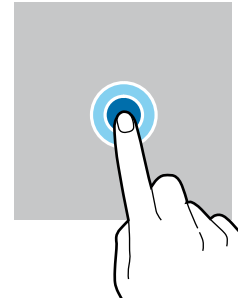

### Mugitzea

Luze sakatu elementu bat, eta eraman nahi duzun kokalekura.

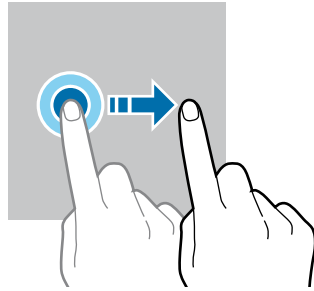

### Bi aldiz sakatzea

Sakatu bi aldiz pantaila

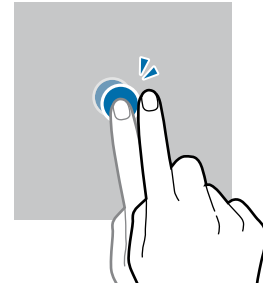

### Irristatzea

Irristatu hatza gora, behera, ezkerrera edo eskuinera.

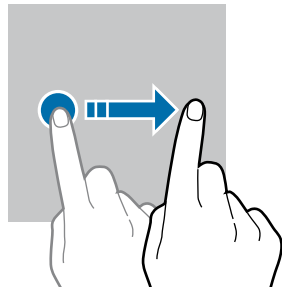

### Atximur egitea

Bereizi edo elkartu bi hatz pantailan.

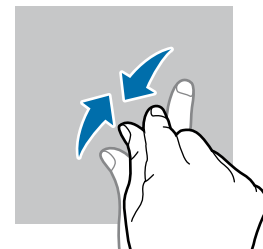
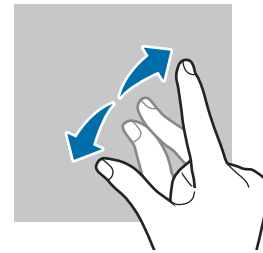

- Ukipen-pantailak ez du ukitu behar beste gailu elektrikorik. Deskarga elektrostatikoen ukipen-pantailaren funtzionamenduan eragin dezakete.
- Ukipen-pantailak kalterik izan ez dezan, ez ukitu edo sakatu objektu puntadunekin, eta ez sakatu gehiegi hatzekin.
- Gomendatzen da ez erabiltzea grafiko finkoak denbora luzez pantaila osoan edo zati batean; bestela, baliteke irudiak bata bestearen gainean (irudi erreak) edo ahulduta agertzea.



Pantailaren ertzetatik hurbil ukituz gero, baliteke gailuak ez ezagutzea, ertzak ukipen bidez idazteko eremutik kanpo daudelako.





## Nabigazio-barra (botoi programagarriak)

Pantaila pizten duzunean, botoi programagarriak nabigazio-barran agertuko dira, pantailaren beheko aldean. Botoi programagarriak honela daude konfiguratuta lehenespenez: azkena erabilitako aplikazioak, Hasierako botoia eta Atzera egiteko tekla.

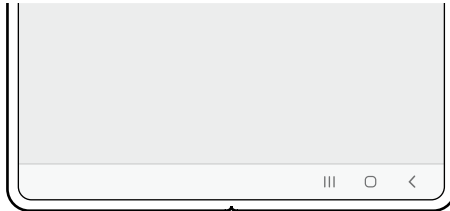
Botoien funtzioak aldatu egin daitezke, erabiltzen den aplikazioaren edo erabilera-ingurunearen arabera.



Botoia/ tekla	Funtzioa
 Azkena erabilitako aplikazioak	<ul style="list-style-type: none"> <li>Sakatu, azkena erabilitako aplikazio-zerrenda irekitzeko.</li> </ul>
 Hasierako botoia	<ul style="list-style-type: none"> <li>Sakatu, pantaila nagusira itzultzeko.</li> <li>Luze sakatu, <b>Google-ren morroia</b> irekitzeko.</li> </ul>
 Atzera tekla	<ul style="list-style-type: none"> <li>Sakatu, aurreko pantailara itzultzeko.</li> </ul>

## Nabigazio-barra ezkutatzea

Ezkutatu nabigazio-barra, pantaila handiagoa eduki dezazun fitxategiak ikusteko edo aplikazioak erabiltzeko. Ireki **Ezarpenak**, sakatu **Pantaila** → **Nabigazio barra** eta, ondoren, sakatu **Irristatze keinuak**, **Nabigazio mota** aukeran. Nabigazio-barra ezkutatu egingo da, eta keinuen iradokizunak bistaratuko dira. Sakatu **Ezarpen gehiago** eta hautatu nahi duzun aukera.

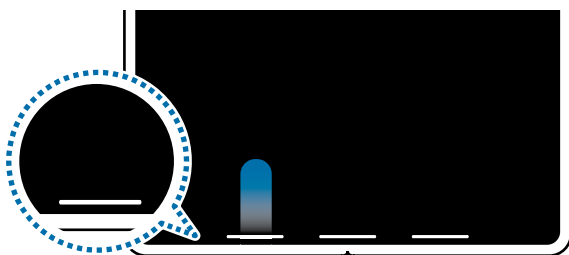

Irristatu behetik hasita



Irristatu behetik eta alboetatik

Keinu-iradokizunak pantailaren beheko aldetik ezkutatu nahi badituzu, sakatu **Keinuen aholkuak** etengailua, hura desaktibatzeke.

## Pantaila nagusia eta aplikazioen pantaila

Gailuaren funtzio guztietara sartzeko abiapuntua da pantaila nagusia. Widgetak, aplikazioetarako lasterbideak eta beste funtzio asko ditu.

Aplikazioen pantailan, aplikazioetako ikonoak daude; baita azkena instalatutakoenak ere.

- Aurreko pantailak eta pantaila nagusiak itxura desberdina izan dezakete.
- Pantaila-atzealde desberdinak erabil ditzakezu baterako eta besterako.
- Baliteke funtzio batzuk ez egotea erabilgarri aurreko pantailan.

### Nola txandakatu pantaila nagusiaren eta aplikazioen pantailaren artean

Pantaila nagusian, irristatu hatza gorantz aplikazioen pantaila irekitzeko.

Pantaila nagusira itzultzeko, irristatu hatza gorantz edo beherantz aplikazioen pantailan. Hasierako botoia edo atzera tekla ere sakatu dezakezu.

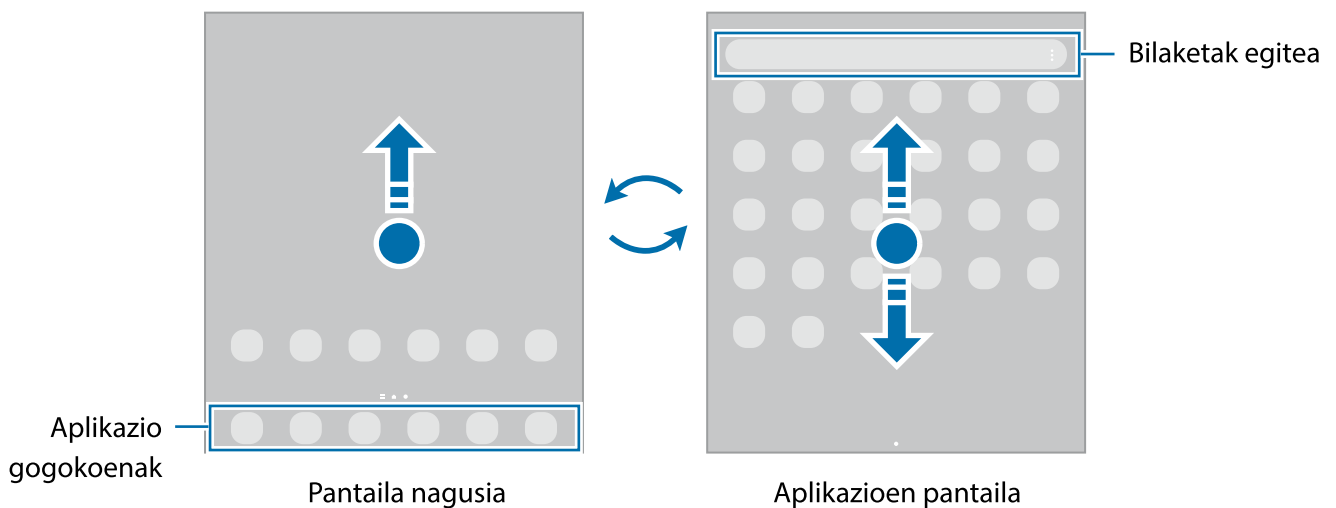



Pantaila nagusian aplikazioen botoia erantsiz gero, aplikazioen pantaila ireki dezakezu botoi hori sakatuta. Pantaila nagusian, luze sakatu eremu huts bat, sakatu **Ezarpenak** eta, ondoren, sakatu **Erakutsi Aplikazioen botoia Pantaila nagusian**, hura aktibatzeko. Aplikazioen botoia pantaila nagusiaren beheko aldean bistaratuko da.



## Pantaila nagusia editatzea

Pantaila nagusian, luze sakatu eremu huts bat, edo egin atximur, editatzeko eskuragarri dauden aukeretara sartzeko. Pantaila-atzealde bat konfiguratu dezakezu, widgetak gehitu ditzakezu, eta askoz gehiago. Horrez gain, pantaila nagusian panelak erantsi, ezabatu edo berrantolatu ditzakezu.

- Panel bat gehitzeko: mugitu hatza ezkerrera, eta, ondoren, sakatu .
- Panelak mugitzeko: luze sakatu panel baten aurrebista, eta, ondoren, mugitu beste kokapen bateraino.
- Panelak ezabatzeko: sakatu  panelean.

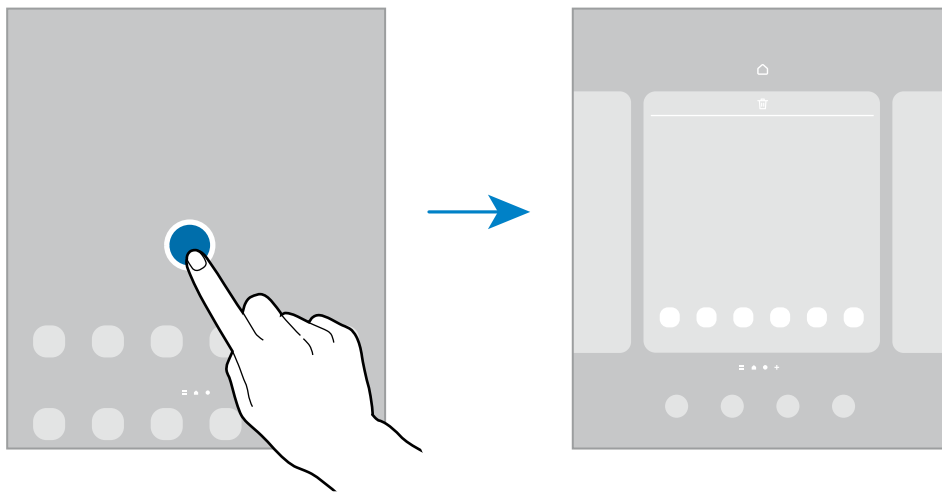

- **Pantaila-atzealdea eta estiloa:** pantaila nagusiaren eta blokeo-pantailaren atzealdearen ezarpenak aldatzeko.
- **Gaiak:** gailuaren gaia aldatzeko. Interfazearen ikusizko elementuak (koloreak, ikonoak eta atzeko planoak) aldatu egingo dira aukeratutako gaiaren arabera.
- **Widgetak:** aplikazio txikiak dira, funtzio jakin batzuk martxan jartzen dituztenak, pantaila nagusian informazioa eta sarbide erosoak izateko. Hautatu widget bat, eta sakatu **Gehitu**. Widgeta pantaila nagusian erakutsiko da.
- **Ezarpenak:** pantaila nagusiaren ezarpenak konfiguratzeko, hala nola pantailaren banaketa.

## Pantaila nagusian aplikazio guztiak bistaratzea

Aplikazioen beste pantaila bat erabili beharrik gabe, gailua konfiguratu dezakezu pantaila nagusian aplikazio guztiak bistara ditzan. Pantaila nagusian, luze sakatu eremu huts bat, eta, ondoren, sakatu **Ezarpenak** → **Pantaila nagusiaren diseinua** → **Pantaila nagusia soilik** → **Ezarri**.

Aplikazio guztietara sartu ahal izango duzu hatza ezkerrera mugituta pantaila nagusian.

## Bilatzailea abiaraztea

Zure gailuko edukia bizkor bila dezakezu.

- 1 Aplikazioen pantailan, sakatu **Bilatu**. Bestela, ireki jakinarazpen-panela, irristatu hatza behera, eta, ondoren, sakatu 🔍.
- 2 Idatzi gako-hitz bat.

Gailuko aplikazioetan eta edukian bilatuko du.

Teklatuan 🔍 sakatzen baduzu, eduki gehiago bilatu ahal izango duzu.

## Elementuak mugitzea

Luze sakatu elementu bat, eta, ondoren, mugitu kokaleku berri batera. Elementu bat beste panel batera eramateko, mugitu pantailaren alboetako bateraino.

Aplikazio baten lasterbide bat eransteko pantaila nagusian, luze sakatu elementua aplikazioen pantailan, eta, ondoren, sakatu **Gehitu Pantaila**. Lasterbidea pantaila nagusian erakutsiko da.

Aukera duzu, halaber, sarrien erabiltzen dituzun aplikazioak lasterbideen eremura eramateko (pantaila nagusiaren beheko aldean).

## Karpetak sortzea

Karpetak sor ditzakezu antzeko aplikazioak gordetzeko eta horietara bizkorrago sartzeko.

Pantaila nagusian edo aplikazioen pantailan, luze sakatu aplikazio bat, eta, ondoren, eraman beste aplikazio batera.

Hautatutako aplikazioak izango dituen karpeta berri bat sortuko da. Sakatu **Karpeta izena**, eta idatzi izen bat.

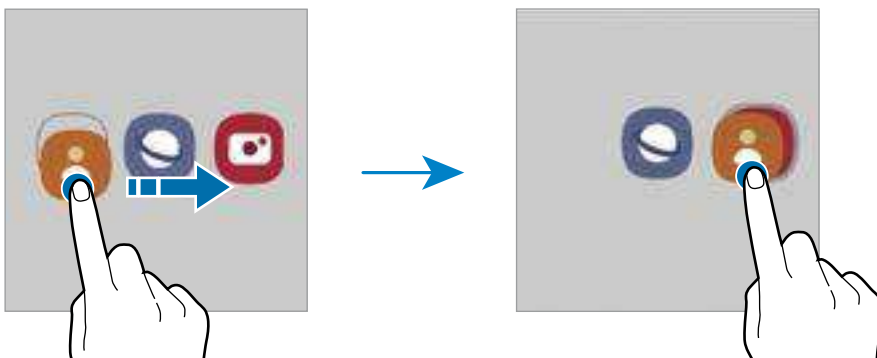

- **Aplikazio gehiago eranstea**

Sakatu + karpetan. Markatu erantsi nahi dituzun aplikazioak, eta sakatu **Eginda**. Bestela, eraman aplikazioa karpeta horretara.

- **Aplikazioak mugitzea karpeta batetik**

Luze sakatu aplikazio bat, kokaleku berri batera mugitzeko.

- **Karpeta bat ezabatzea**

Luze sakatu karpeta bat, eta, gero, sakatu **Ezabatu karpeta**. Karpeta baino ez da ezabatuko; izan ere, barruko aplikazioak aplikazioen pantailan kokatuko dira berriro.

## Ataza-barra

Ataza-barra pantailaren beheko aldean bistaratuko da aplikazioak erabiltzean. Hor agertuko dira pantaila nagusiko aplikazio gogokoenak, berriki erabilitako aplikazioak eta Aplikazio guztiak botoia. Aplikazioa azkar aldatzeko, hautatu nahi duzun aplikazioa ataza-barran.

Aldi berean aplikazio bat baino gehiago ere exekuta ditzakezu. Aplikazio bat erabiltzen ari zarela, luze sakatu nahi duzun aplikazioa ataza-barran, irristatu gorantz eta, ondoren, jarri nahi duzun tokian.

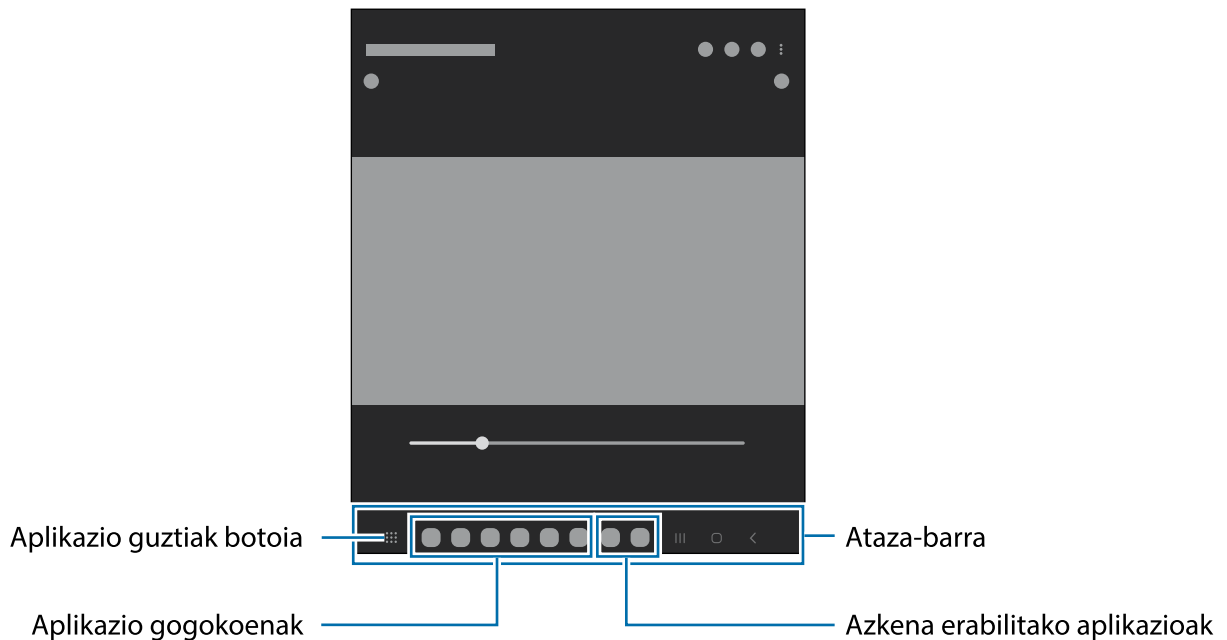

Ataza-barra erabili nahi ez baduzu, ireki **Ezarpenak** aplikazioa, sakatu **Pantaila** eta, ondoren, sakatu **Barra de tareas** etengailua, desaktibatuzko.

## Edge panela

Zure aplikazioetara eta funtzioetara erraz sar zaitezke Edge paneletatik. Irristatu Edge edukien kontrolagailua pantailaren erdialdera.

Edge panelaren kontrolagailua ezin bada ikusi, ireki **Ezarpenak**, sakatu **Pantaila**, eta, ondoren, irristatu **Edge edukiak** etengailua, aktibatzeneko.

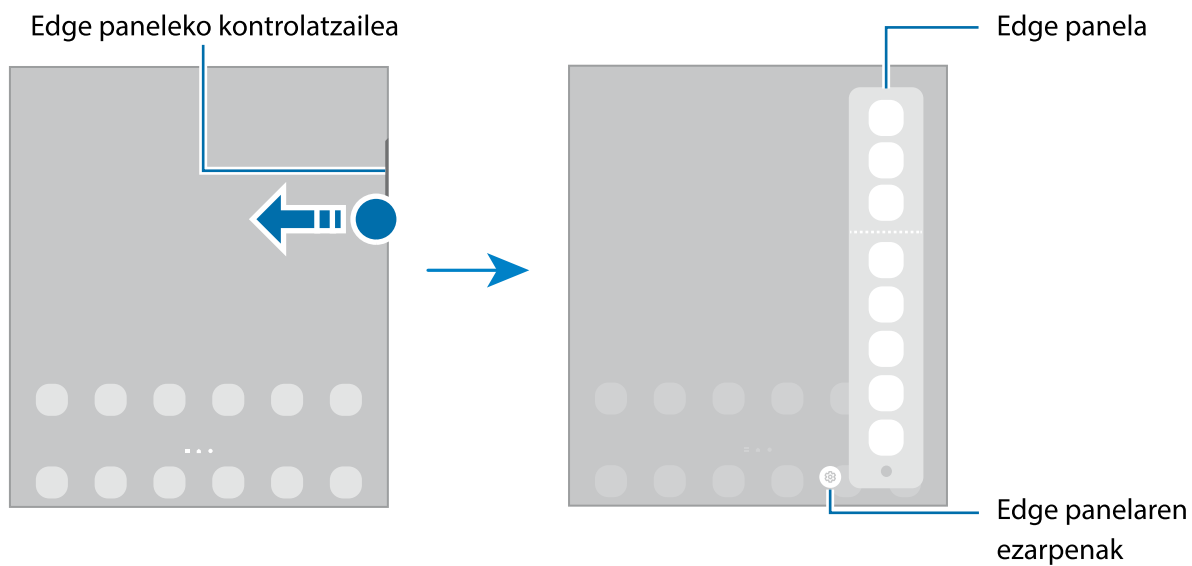

## Blokeo-pantaila

Gailua tolesten baduzu edo funtzio-botoia sakatzen baduzu, pantaila itzali egingo da, eta gailua blokeatu egingo da. Gainera, pantaila itzali eta automatikoki blokeatuko da, gailua denbora-tarte jakin batez erabiltzen ez baduzu.

Pantaila desblokeatzeko, irristatu hatza edozein norabidetan pantaila pizten denean.

Pantaila itzalita dagoenean pizteko, sakatu funtzio-botoia. Bestela, sakatu pantaila bi aldiz.

## Pantaila blokeatzeko modua aldatzea

Pantaila blokeatzeko modua aldatzeko, ireki **Ezarpenak** aplikazioa, sakatu **Pan. Blokeo** → **Pantaila blokeo mota**, eta, gero, aukeratu metodo bat.

Patroi bat, PIN bat, pasahitz bat edo zure datu biometrikoak hautatzen badituzu pantaila blokeatzeko, beste pertsona batzuk zure gailura sartzea eragotziko duzu, eta zure informazio pertsonala babestu dezakezu. Pantaila blokeatzeko modua ezarri ondoren, kode bat behar da gailua desblokeatzeko.













Gailua konfiguratu dezakezu desblokeatzeko kodea zenbait aldiz segidan gaizki sartu eta saiakera-kopuru jakin bat gaindituz gero gailuan fabrikako datuak berrezartzeko moduan. Ireki **Ezarpenak** aplikazioa, sakatu **Pan. Blokeo** → **Pantaila blokeo mota**, desblokeatu pantaila horretarako aukeratutako moduarekin, eta, ondoren, sakatu **Fabrikako ezarp. auto. berrezartzea** etengailua, aktibatzeke.

## Ikono adierazleak

Ikono adierazleak egoera-barran bistaritzen dira, pantailaren goiko aldean. Taula honetan jasotzen dira ikono ohikoenak.

Ikonoa	Esanahia
	Ez dago seinalerik
	Seinalearen intentsitatea
	Desplazamendua (roaminga)
	GPRS sarea konektatuta
	EDGE sarea konektatuta
	UMTS sarea konektatuta
	HSDPA sarea konektatuta
	HSPA+ sarea konektatuta
	LTE sarea konektatuta
	5G sarea konektatuta
	LTE sarea 5G sarea onartzen duen LTE sare batean konektatuta

Ikonoa	Esanahia
	Wifia konektatuta
	Bluetootha aktibatuta
	Erabiltzen ari zaren kokapen-zerbitzuak
	Deia, martxan
	Dei galdua
	Testu-mezu edo multimedia-mezu berria
	Alarma aktibatuta
	Isilik modua/bibrazio modua
	Hegazkin modua aktibatuta
	Errore bat gertatu da edo ohar bat dago.
	Bateria kargatzea/bateria-maila



- Aplikazio batzuetan, baliteke egoera-barra ez bistaratzeko pantailaren goiko aldean. Bistaratzeko, irristatu pantailaren goiko aldea beherantz.
- Ikono adierazle batzuk jakinarazpen-panela irekitzean bakarrik bistaritzen dira.
- Litekeena da ikono adierazleak operadorearen eta modeloaren arabera aldatzea.



## Jakinarazpen-panela

Jakinarazpenak jasotzen dituzunean, ikonoak bistaratuko zaizkizu egoera-barran. Ikonoei buruzko informazio gehiago ikusteko, ireki jakinarazpen-panela, eta ikusi xehetasunak.

Jakinarazpen-panela irekitzeko, irristatu behera egoera-barra. Ixteko, irristatu pantaila gorantz.

Jakinarazpen-panelean, funtzio hauek erabili ahal izango dituzu:

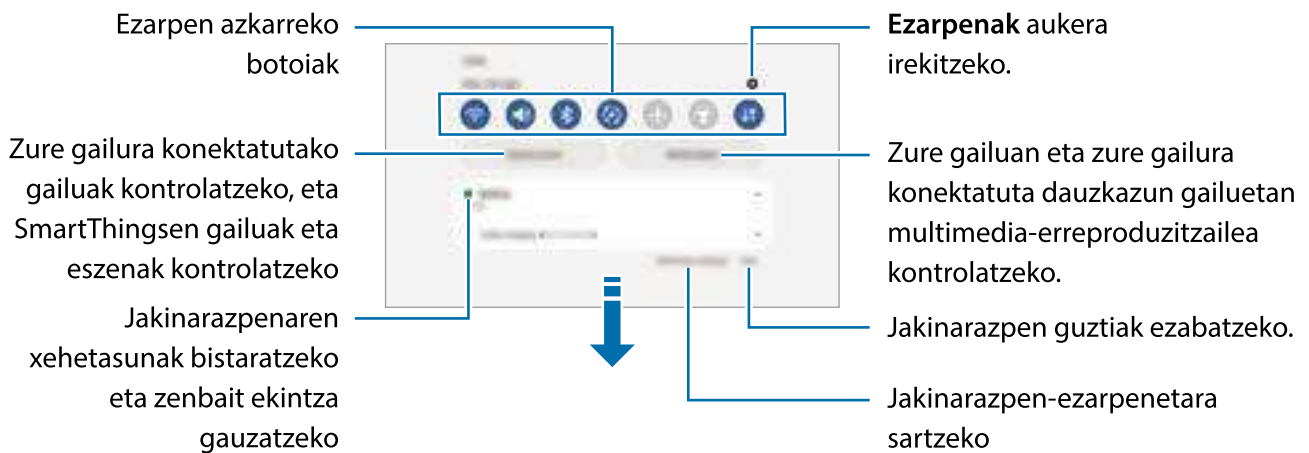

## Ezarpen azkarren botoiak erabiltzea

Sakatu ezarpen azkarreko botoiak, funtzio batzuk aktibatzeko. Mugitu hatza jakinarazpen-panelean gorantz botoi gehiago ikusteko. Botoi gehiago jartzeko, sakatu (+).



Funtzioen ezarpenak aldatzeko, sakatu botoi bakoitzaren azpian dagoen testua. Ezarpen zehatzagoak ikusteko, luze sakatu botoi bat.

Botoiak berrantolatzeko, sakatu  → **Editatu botoiak**, luze sakatu botoi bat, eta, ondoren, eraman beste kokaleku batera.

### **Multimedia-edukiaren erreprodukzioa kontrolatzea**

Multimedia funtzioarekin erraz kontrola ditzakezu musika- eta bideo-erreprodukzioa.

- 1 Ireki jakinarazpen-panela eta sakatu **Multimedia irteera**.
- 2 Sakatu kontrolagailuaren ikonoak, erreprodukzioa kontrolatzeko.

### **Gertu dauden gailuak kontrolatzea:**

Exekutatu funtzio hau bizkor, gertu dauden eta zure gailura konektatuta dauden gailuak eta maiz erabiltzen diren SmartThingsen gailuak eta eszenak jakinarazpen-paneletik kontrolatzeko.

- 1 Ireki jakinarazpen-panela eta sakatu **Kontrola**.  
Gertu dauden eta zure gailura konektatuta dauden gailuak eta SmartThingsen gailuak eta eszenak agertuko dira.
- 2 Hautatu gertu duzun gailu bat edo SmartThings gailu bat kontrolatzeko, edo hautatu eszena bat abiarazteko.

## Gailua tolestuta dagoela erabiltzea (Flex modua)

Gailua tolestuta dagoela erabil dezakezu. Gailua maila jakin batean tolestuta dagoenean, bertikalean jar dezakezu tripodetik gabe.

Gailua tolestean, aplikazio batzuen banaketa automatikoki aldatuko da. Adibidez, **Kamera** aplikazioa erabiltzean, pantailaren goiko aldean dauden argazkiak ateratzeko aukerak beheko aldean agertuko dira, errazago kontrolatzeko. Informazio gehiago eskuratzeko, kontsultatu [Gailua tolestuta dagoela kamera erabiltzea \(Flex modua\)](#).



- Puntu jakin bat gainditzen badu, erabat tolestu edo zabalduko da.
- Aplikazio batzuetan bakarrik alda daiteke pantailaren banaketa.



# Pantaila-argazkiak eta pantaila-grabazioa

## Pantaila-argazkia

Gailua erabiltzen ari zaren bitartean pantaila-argazkia atera dezakezu, eta gainean idatzi, gainean marraztu, moztu edo partekatu egin dezakezu. Uneko pantailaren eta eremu mugigarriaren argazkia atera dezakezu.

### Pantaila-argazki bat egitea

Pantaila-argazkiak egiteko modu hauek dituzu. Pantaila-argazkiak **Galerian** ikus ditzakezu.

**1. metodoa** Pantaila-argazkia botoiekin egitea: sakatu funtzio-botoia eta bolumena jaisteko botoia aldi berean.







**2. metodoa** Desplazamendu bidez pantaila-argazki bat egitea: eskua pantailan ezkerrean eta eskuinera irristatu.

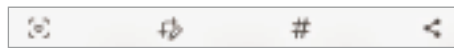

- Zenbait aplikazio eta funtzio erabiltzen ari zaren bitartean ezin dira hartu pantaila-argazkiak.
- Desplazamendu bidez pantaila-argazkia egiteko aukera ez badago aktibatuta, ireki **Ezarpenak** aplikazioa, sakatu **Eginbide aurreratuak** → **Mugimenduak eta keinuak**, eta, ondoren, sakatu **Irristatu esku-azpia kapturatzeko** etengailua, hura aktibatzeko.





Pantaila-argazki bat atera ondoren, pantailaren beheko tresna-barrako aukera hauek erabil ditzakezu:



-  : Uneko edukiaren eta orri zabaldu batean (adibidez, webgune bat) ezkutuan dagoen edukiaren pantaila-argazkia egiteko.  sakatuz gero, pantaila automatikoki mugituko da behera eta eduki gehiago hartuko du.
  -  : pantaila-argazkian idatzi edo marrazteko, edo pantaila-argazkiaren zati bat mozteko. Moztutako eremua **Galeria** karpetan ikus dezakezu.
    - **#** : pantaila-argazkiari etiketak gehitzeko. Pantaila-argazkiak etiketaren arabera bilatzeko, aplikazioen pantailaren goiko aldean sakatu **Bilatu**, eta, ondoren, sakatu **Pantaila-argazkiak** →  Etiketen zerrenda ikus dezakezu, eta nahi duzun pantaila-argazkia erraz bilatu.
  -  : pantaila-argazkia beste pertsona batzuekin partekatzeko.
-  Pantaila-argazkian ez badira aukerak bistaratzen, ireki **Ezarpenak** aplikazioa, sakatu **Eginbide aurreratuak** → **Pantaila kapturak eta pantaila grabagailua**, eta, ondoren, sakatu **Erak. tresna barra kapt. ondoren** etengailua, aktibatzeko.

## Pantaila-grabazioa

Gailua erabiltzen ari zarela graba dezakezu pantaila.

- 1 Ireki jakinarazpen-panela, irristatu hatza behera, eta, ondoren, sakatu  **Pantaila grabagailua** hura aktibatzeko.
  - 2 Hautatu soinu-ezarpen bat, eta sakatu **Hasi grabatzen**. Atzerako kontaketa amaitzen denean hasten da grabatzen.
    - Pantailan idatzi edo marrazteko, sakatu .
    - Leiho bat gehitzeko pantaila grabatzen ari zarela zeure burua ikusteko, sakatu .
  - 3 Bideoa grabatzen bukatzen duzunean, sakatu . Bideoa **Galeria** karpetan ikus dezakezu.
-  Pantailaren grabagailuaren ezarpenak aldatzeko, ireki **Ezarpenak**, eta sakatu **Eginbide aurreratuak** → **Pantaila kapturak eta pantaila grabagailua**.

## Testua idaztea

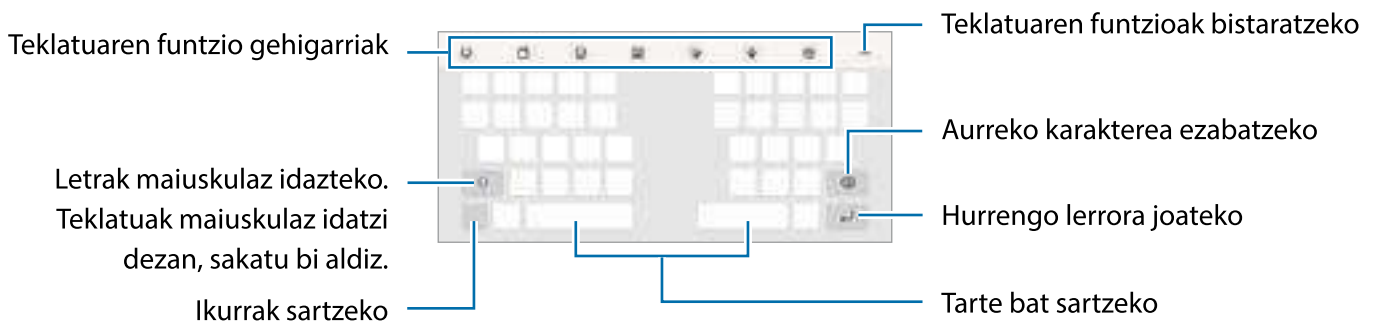

### Teklatuaren kokapena

Testua idaztean, automatikoki agertuko da teklatua.



-  Testua ahoz sartzeko moduak ez du funtzionatzen hizkuntza batzuetan. Testua sartzeko, bateragarria den hizkuntzetako batera aldatu behar duzu idazteko hizkuntza.

## Sarrerako hizkuntza aldatzea

Sakatu  → **Hizkuntzak eta motak** → **Kud. Idazketa Hizkuntzak** eta, gero, aukeratu erabili nahi dituzun hizkuntzak. Bi hizkuntza edo gehiago hautatzen badituzu, batetik bestera aldatu ahal izango duzu  sakatuta.

## Teklatua aldatzea







Sakatu  nabigazio-barran teklatua aldatzeko.

Teklatu-mota aldatzeko, sakatu  → **Hizkuntzak eta motak**, hautatu lehenengo hizkuntza, eta, ondoren, nahi duzun teklatu-mota.









- Baldin eta teklatuaren botoia  ez bada agertzen nabigazio-barran, ireki **Ezarpenak** sakatu **Kudeaketa orokorra** → **Teklatu zerrenda eta lehenespena** eta, ondoren, sakatu **Nabigazio barrako teklatuaren botoia** etengailua hura aktibatzeko.
- **3 x 4 teklatu** batean, tekla bakoitzak hiru edo lau karaktere ditu. Karaktere bat sartzeko, sakatu tekla behin baino gehiagotan, nahi duzun karakterea bistaratu arte.

## Teklatuaren funtzio gehigarriak

-  : emojiak, stickerrak eta beste elementu batzuk sartzeko. Nire emoji aukera erabilita, zure antza duten stickerrak ere sar ditzakezu. Ikusi [AR Emojiren stickerrak erabiltzea txateatzen ari naizenean](#) informazio gehiago izateko.
-  : arbeleko elementu bat gehitzeko.
-  : teklatu modua aldatzeko.
-  : teklatu mugikorrera aldatzeko. Teklatua beste leku batera eraman dezakezu, fitxa tokiz aldatuz.
-  : eskuz idazteko modura pasatzeko.
-  : testua ahots bidez idazteko.
-  : teklatuaren ezarpenak aldatzeko.

Sakatu  teklatuko funtzio gehiago erabiltzeko.



-  : edukia bilatzeko eta idazteko.
-  : testua itzultzeko eta sartzeko.
-  : dokumentu edo irudietako testua ezagutu eta idazteko.
-  : Samsung Pass-en erregistratutako informazio pertsonala sartzeko.
-  : musika-estekak partekatzeko.
-  : bideoen estekak partekatzeko.

- 😊 : emojiak sartzeko.
- 📺 : GIF animatuak eransteko.
- 📄 / 📱 / 🗑️ : stickerrak txertatzeko.
- 📏 : teklatuaren tamaina aldatzeko.
- 🔄 : testua editatzeko panela irekitzeko.



Baliteke zenbait funtzio erabilgarri ez egotea, operadorearen edo modeloaren arabera.

## Kopiatzea eta itsastea

- 1 Luze sakatu testu bat.
- 2 Mugitu  edo  nahi duzun testua aukeratzeko, edo sakatu **Hautatu den.** , testu osoa aukeratzeko.
- 3 Sakatu **Kopiatu** edo **Moztu**.  
Hautatutako testua arbelean gordetzen da automatikoki.
- 4 Luze sakatu testua sartu nahi duzun lekua, eta sakatu **Itsatsi**.  
Aurrez kopiatutako testua itsasteko, sakatu **Arbela**, eta aukeratu testua.



# Aplikazio eta funtzioak

## Aplikazioak instalatzea edo desinstalatzea

### Galaxy Store

Aplikazioak erosi eta deskargatu ditzakezu. Galaxy Storetik, Samsung Galaxy gailuetarako diseinatutako aplikazioak deskargatu ditzakezu.

Ireki **Galaxy Store** aplikazioa. Ondoren, bilatu aplikazioak kategoriaren arabera, edo sakatu  , gako-hitzak bilatzeko.

-  • Baliteke aplikazio hau erabilgarri ez egotea, operadorearen edo modeloaren arabera.
- Automatikoki eguneratzeko ezarpenak aldatzeko, sakatu **Menua** →  → **Eguneratu aplikazioak automatikoki**, eta, gero, hautatu aukera bat.

### Play Store

Aplikazioak erosi eta deskargatu ditzakezu.

Ireki **Play Store** aplikazioa. Ondoren, bilatu aplikazioak kategoriaren arabera, edo gako-hitzen arabera.

-  • Automatikoki eguneratzeko ezarpena aldatzeko, sakatu zure kontuaren ikonoa, sakatu **Ezarpenak** → **Sarearen hobespenak** → **Eguneratu aplikazioak automatikoki**, eta, gero, hautatu aukera bat.

### Aplikazioak kudeatzea

Aplikazioak desinstalatzea edo desaktibatzea

Luze sakatu aplikazio bat, eta hautatu aukera bat:

- **Desinstalatu:** deskargatutako aplikazioak desinstalatzeko.
- **Desaktibatu:** gailuan desinstalatu ezin diren hautatutako zenbait aplikazio lehenetsi desaktibatzeko.

-  Litekeena da aplikazio batzuk funtzio horrekin bateragarriak ez izatea.

### Aplikazioak aktibatzea

Ireki **Ezarpenak**, sakatu **Aplikazioak** →  → **Desgaituta** → **Ados**, hautatu aplikazio bat, eta, ondoren, sakatu **Gaitu**.



## Aplikazioen baimenak konfiguratzeko

Aplikazio batzuek ondo funtziona dezaten, baliteke baimenak behar izatea zure gailuko informazioa erabiltzeko edo ikusteko.

Aplikazioek dituzten baimenen ezarpenak ikusteko, ireki **Ezarpenak** eta sakatu **Aplikazioak**. Ondoren, hautatu aplikazio bat, eta sakatu **Baimenak**. Aplikazioen baimenen zerrenda ikus dezakezu, eta baimenak aldatu.

Aplikazioen baimenen ezarpenak ikusteko edo aldatzeko, baimen-mailaren arabera, ireki **Ezarpenak** eta sakatu **Aplikazioak** →  → **Baimenen kudeatzailea**. Azkenik, aukeratu elementu bat eta aplikazio bat.



 Aplikazioei baimenak ematen ez badizkiezu, baliteke aplikazioen oinarrizko funtzioak behar bezala ez ibiltzea.

## Telefonoa

### Sarrera

Deitu edo erantzun ahots-deiei edo bideo-deiei.

### Deitzea

- 1 Ireki **Telefonoa** aplikazioa eta sakatu **Teklatua**.
- 2 Sartu telefono-zenbaki bat.
- 3 Sakatu  ahots-dei bat egiteko, eta  edo  bideo-dei bat egiteko.

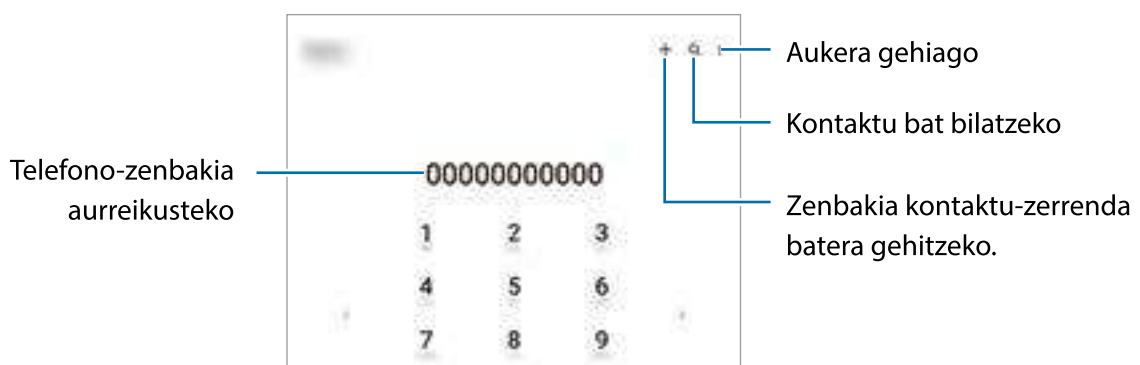

## Erregistro- edo kontaktu-zerrenda erabiliz deiak egitea

Ireki **Telefonoa** aplikazioa, sakatu **Azkenak** edo **Kontaktuak**, eta, ondoren, irristatu eskuinerantz kontaktu edo telefono-zenbaki baten gainean, dei bat egiteko.

Funtzio hau desgaituta badago, sakatu  → **Ezarpenak** → **Deiaren beste ezarpen batzuk** eta, ondoren, sakatu **Aldatu deira edo testu mezura** etengailua, gaitzeko.

## Markaketa bizkorra erabiltzea

Ireki **Telefonoa** aplikazioa, sakatu **Teklatua** edo **Kontaktuak** →  → **Markaketa bizkorra**, hautatu zenbaki bat, eta gero, gehitu telefono-zenbaki bat.

Dei bat egiteko, luze sakatu markaketa bizkorreko zenbakietako bat zenbakizko teklatuan. 10etik aurreragoko markaketa bizkorreko zenbakiak sartu nahi badituzu, sakatu zenbakiaren lehenengo digituak, eta, gero, luze sakatu azken digitua.

Adibidez, **123** markaketa bizkorreko zenbaki gisa konfiguratzeko baduzu, sakatu **1**, sakatu **2** eta, ondoren, luze sakatu **3**.

## Nazioarteko dei bat egitea

- 1 Ireki **Telefonoa** aplikazioa eta sakatu **Teklatua**.
- 2 Luze sakatu **0**, + ikurra bistaratu arte.
- 3 Idatzi herrialdeko kodea, area-kodea eta telefono-zenbakia; eta, ondoren, sakatu .

## Deiak jasotzea



### Dei bati erantzutea

Dei bat jasotzen duzunean, arrastatu  zirkulu handitik kanpora.

### Dei bat ez onartzea

Dei bat jasotzen duzunean, arrastatu  zirkulu handitik kanpora.

Jasotako dei bat ez onartzean mezu bat bidali nahi baduzu, irristatu **Bidali mezua** barra gorantz, eta hautatu bidali nahi duzun mezua.

Uko egiteko mezuak sortzeko, ireki **Telefonoa** aplikazioa, sakatu  → **Ezarpenak** → **Ukatu azkar mezuak**, idatzi mezu bat, eta, ondoren, sakatu .

## Telefono-zenbakiak blokeatzea

Blokea itzazu blokeatuen zerrendan dauden zenbakien deiak.





- 1 Ireki **Telefonoa** aplikazioa, eta sakatu  → **Ezarpenak** → **Blokeatu zenbakiak**.
- 2 Sakatu **Azkenak** edo **Kontaktuak**, hautatu kontaktuak edo telefono-zenbakiak, eta, ondoren, sakatu **Eginda**.

Zenbaki bat eskuz sartzeko, sakatu **Gehitu kontaktuetan**, idatzi telefono-zenbakia, eta, ondoren, sakatu .

Blokeatutako zenbakiak zurekin harremanetan jartzen saiatzen direnean, ez duzu jakinarazpenik jasoko. Deiak deien erregistroan agertzen dira.

-  Halaber, solaskidearen IDa erakusten ez duten pertsonen sarrerako deiak blokeatu ditzakezu. Sakatu **Blok. zk. ezezagunak/pribatuak** etengailua, funtzio hori aktibatzeke.

## Hitz egiten ari zarela dituzun aukerak

- **Gehitu deia:** bigarren dei bat markatzeko. Lehen deia zain geratuko da. Bigarren deia amaitzen duzunean, lehena jarriko da martxan berriro.
- **Jarri deia zain:** deia zain uzteko.
- **Bideo-deia:** bideo-deira aldatzeko.
- **Bluetooth:** audioaren irteera bluetooth entzungailu batera aldatzeko, halakorik badago gailuari konektatuta.
- **Bozgor.:** bozgorailua aktibatzeke edo desaktibatzeke. Bozgorailu bat erabiltzen duzunean, urrundu gailua belarritik.
- **Isilarazi:** mikrofonoa desaktibatzeke, beste solaskideak ez diezazun entzun.
- **Teklatua/Ezkutatu:** teklatua irekitzeko edo ixteko.
-  : uneko deia amaitzeko.
-  : bideo-deia egiten ari zarela, ahots-deira aldatzeko.
-  : gailua konfiguratzeko angelua eta zooma automatikoki alda ditzan, bideo-dei batean zurekin hitz egiten ari den pertsona detektatzeko eta hari jarraitzeko.
-  : bideo-dei bat egiten ari zarela, pantaila blokeatzeko.
- **Efektuak:** bideo-dei bat egin ari zarela, hainbat efektu aplikatzeko.
-  : bideo-deia egiten ari zarela, pantailaren proportzioa aldatzeko.
- **Kamera:** bideo-dei batean kamera itzaltzeko, solaskideak ikus ez zaitzan.
- **Aldatu:** bideo-dei batean aurreko kameraren eta atzekoaren artean aldatzeko.

-  Baliteke zenbait funtzio erabilgarri ez egotea, operadorearen edo modeloaren arabera.

## Kontaktuak

### Sarrera

Sortu kontaktu berriak, edo kudea itzazu gailuan.

### Kontaktuak gehitzea

Kontaktu berria sortzea

- 1 Ireki **Kontaktuak** aplikazioa eta sakatu **+**.
- 2 Non gorde nahi den hautatzeko
- 3 Sartu kontaktuaren xehetasunak, eta sakatu **Gorde**.

### Kontaktuak inportatzea

Zure gailuko beste toki batzuetatik inportatu ditzakezu kontaktuak.

- 1 Ireki **Kontaktuak**, eta sakatu **☰** → **Kudeatu kontaktuak** → **Inportatu/esportatu kontaktuak Inportatu**.
- 2 Jarraitu pantailan agertzen diren argibideei kontaktuak inportatzeko.

### Kontaktuak web-kontuetakoekin sinkronizatzea





Sinkronizatu gailuko kontaktuak web-eko kontuetan (adibidez, Samsung accounten) gordeta dituzun kontaktuekin.

- 1 Ireki **Ezarpenak** aplikazioa, sakatu **Kontuak eta segurtasun-kopia** → **Kontuak**, eta hautatu sinkronizatu nahi duzun kontua.
- 2 Sakatu **Sinkronizatu kontua** eta sakatu **Kontaktuak** etengailua, aktibatzeke.

## Kontaktuak bilatzea

Ireki **Kontaktuak** aplikazioa. Ondoren, sakatu  kontaktu-zerrendaren goiko aldean, eta sartu bilaketa-irizpideak.

Sakatu kontaktua. Gero, egin eragiketa hauetako bat:

-  : ahots-dei bat egiteko.
-  /  : bideo-dei bat egiteko.
-  : mezu bat idazteko.
-  : mezu elektronikoa bat idazteko.

## Kontaktuak ezabatzea

1 Ireki **Kontaktuak** aplikazioa eta sakatu  → **Editatu**.

2 Hautatu kontaktuak, eta sakatu **Ezabatu**.

Banan-banan ezabatzeko, sakatu kontaktu-zerrendako kontaktu bat, eta sakatu **Gehiago** → **Ezabatu**.

## Kontaktuak partekatzea

Kontaktuak beste pertsona batzuekin partekatzeko aukera ugari daude.

1 Ireki **Kontaktuak** aplikazioa eta sakatu  → **Editatu**.

2 Hautatu kontaktuak, eta sakatu **Partekatu**.

3 Hautatu partekatzeko metodo bat.

## Taldeak sortzea

Taldeak sor ditzakezu (adibidez, familia edo lagunak), eta kontaktuak taldeka kudeatu.

1 Ireki **Kontaktuak** eta sakatu  → **Taldeak** → **Sortu taldea**.

2 Segi pantailako jarraibideei, taldea sortzeko.

## Kontaktu bikoiztuak fusionatzea

Kontaktu-zerrendan kontaktu errepikatuak badaude, bateratu bakar batean, zerrenda arintzeko.

1 Ireki **Kontaktuak**, eta sakatu  → **Kudeatu kontaktuak** → **Bateratu kontaktuak**.

2 Hautatu kontaktuak, eta sakatu **Bateratu**.

## Mezuak

### Sarrera

Mezuak bidaltzea eta elkarrizketen arabera ikustea.

Litekeena da atzerrian zaudenean mezuak bidali edo jasotzeagatik kargu osagarriak izatea.

### Mezuak bidaltzea

1 Ireki **Mezuak** aplikazioa eta sakatu .

2 Gehitu hartzaileak, eta idatzi mezu bat.

Ahots-mezu bat grabatzeko edo bidaltzeko, luze sakatu , esan mezua, eta askatu hatza. Grabazioaren ikonoa mezuak idazteko eremua zuri dagoenean bakarrik bistaratuko da.

3 Sakatu  mezua bidaltzeko.

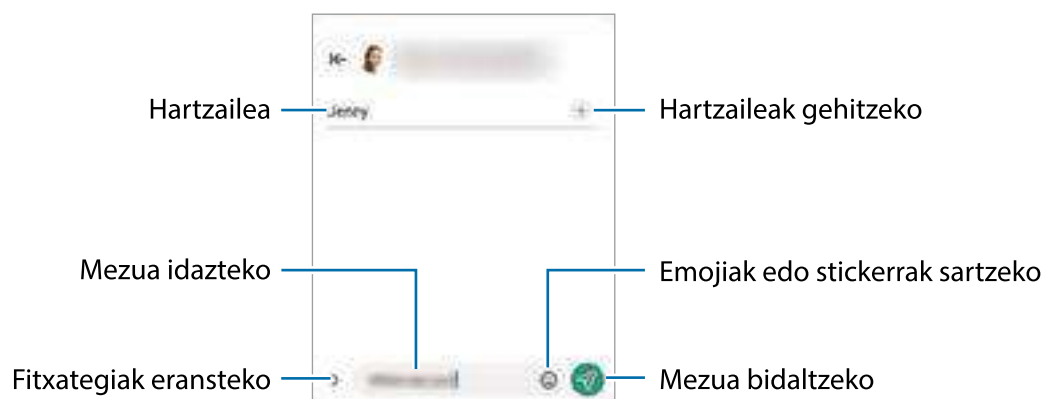

### Mezuak ikustea

1 Ireki **Mezuak** aplikazioa, eta sakatu **Hizketaldiak**.

2 Hautatu mezuen zerrendako kontaktu bat edo telefono-zenbaki bat.

- Mezuari erantzuteko, sakatu mezua idazteko eremua, idatzi nahi duzuna, eta, ondoren, sakatu .
- Letraren tamaina doitzeko, berezi edo elkartu bi hatz pantailan.

## Mezuak ordenatzea

Mezuak kategoriaka ordenatu ditzakezu, eta erraz kudeatu. Ireki **Mezuak** aplikazioa eta sakatu **+**.

Kategoriaren aukera agertzen ez bada, sakatu **⋮** mezu-zerrendaren goiko aldean, sakatu **Ezarpenak**, eta sakatu **Elkarrizketen kategoriak** etengailua, aktibatzeko.

## Mezuak ezabatzea

Luze sakatu mezu bat, eta, gero, sakatu **Ezabatu**.

## Mezuen ezarpenak aldatzea

Ireki **Mezuak** aplikazioa, sakatu **⋮** mezu-zerrendaren goiko aldean eta, ondoren, sakatu **Ezarpenak**. Jaso nahi ez dituzun mezuak blokea ditzakezu, jakinarazpenen ezarpenak aldatu ditzakezu eta askoz gehiago.

# Internet

Interneten nabigatu dezakezu informazioa bilatzeko eta gogoko dituzun webguneak markatu ditzakezu gogoko gisa, haietara erosotasunez sar zaitezten.

- 1 Ireki **Internet** aplikazioa.
- 2 Idatzi web-helbidea edo hitz gako bat, eta sakatu **Joan**.

Tresna-barrak ikusteko, arrastatu poliki hatza pantailan behera.

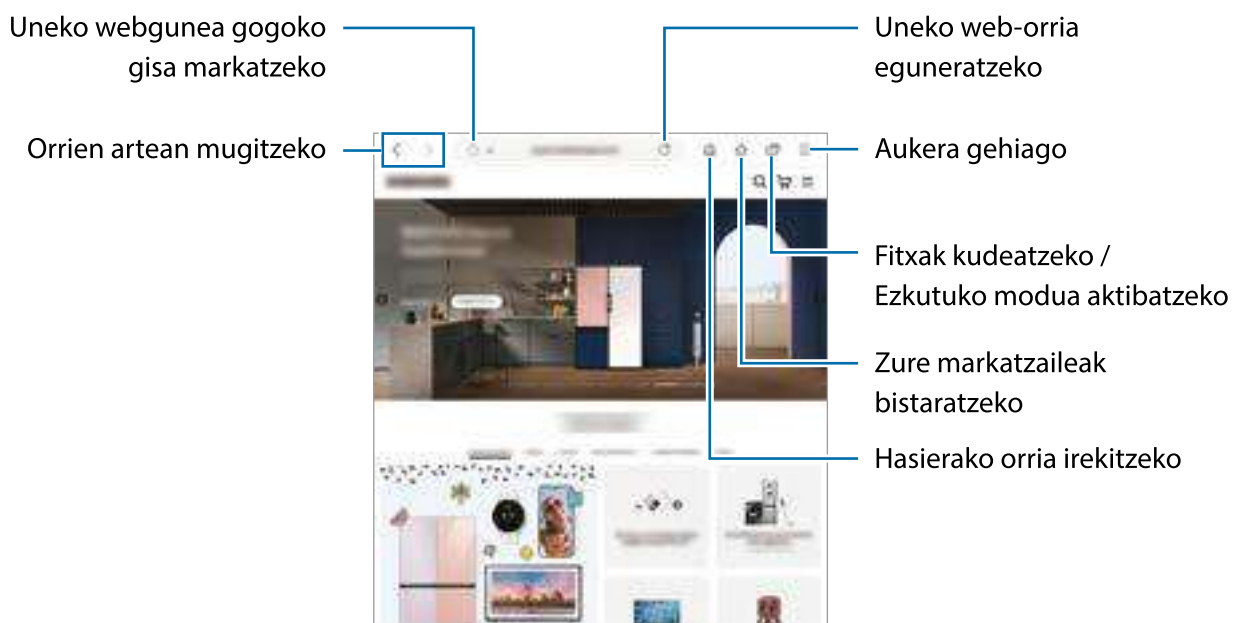

## Ezkutuko modua erabiltzea

Ezkutuko modurako pasahitz bat definitzen baduzu, ekidingo duzu beste batzuek zure bilaketa- eta nabigazio-historia, zure markatzaileak eta gorde dituzun orriak ikustea.

1 Sakatu  → **Gaitu modu sekretua.**

2 Sakatu **M. sekr. blokeatzea** etengailua, aktibatzeke, eta hautatu **Hasi**, eta, ondoren, ezarri ezkutuko moduaren pasahitza.

Ezkutuko moduan, gailuak tresna-barren kolorea aldatuko du. Desaktibatzeke, sakatu  → **Ezgaitu modu sekretua.**

 Ezkutuko moduan ezingo dituzu funtzio batzuk erabili; adibidez, pantaila-argazkia.

## Kamera

### Sarrera

Atera argazkiak eta grabatu bideoak hainbat modu eta ezarpenekin.

#### Kamera erabiltzeko arauak

- Ez egin inori argazkirik edo ez grabatu bideorik baimenik gabe.
- Ez egin argazkirik eta ez grabatu bideorik legez debekatuta dagoen lekuetan.
- Ez egin argazkirik eta ez grabatu bideorik inoren pribatutasunari eragin diezaiokezun lekuetan.

### Argazkiak ateratzea

1 Ireki **Kamera** aplikazioa.

Funtzio-botoia bi aldiz bizkor sakatuz edo blokeatutako pantailako  ezkerrera irristatuz ere ireki dezakezu aplikazioa.

 • Kameraren funtzio batzuk ez dira egoten erabilgarri **Kamera** aplikazioa blokeo-pantailatik abiaraztean edo pantaila itzalita dagoela pantaila blokeatzeko metodo bat konfiguratuta dagoenean.

- Kamera automatikoki itzaliko da erabiltzen ari ez bazara.
- Baliteke zenbait funtzio erabilgarri ez egotea, operadorearen edo modeloaren arabera.

2 Aurrebistako pantailan, sakatu kamerarekin fokuratu nahi duzun irudia.

Irudien distira doitzeko, irristatu marko zirkularren gainean edo azpian agertzen ezarpen-barra.



### 3 Sakatu argazkia ateratzeko.

Argazkiak ateratzeko modua aldatzeko, irristatu ezkerrera edo eskuinera argazkiak ateratzeko moduen zerrenda edo aurrebistaren pantaila.

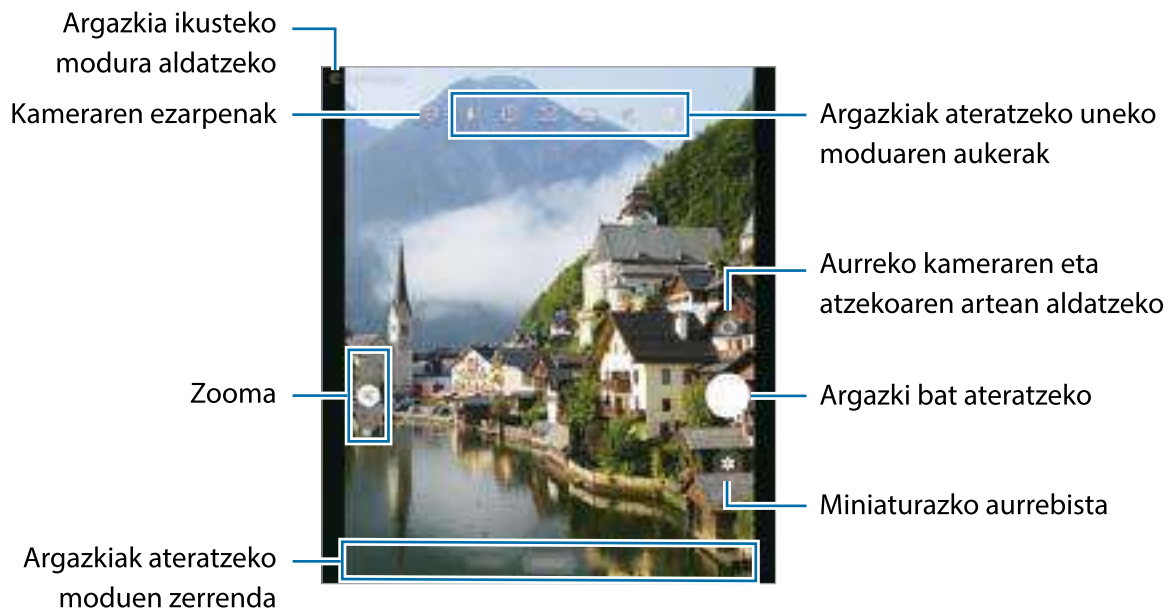

- Aurrebistaren pantaila aldatu egin daiteke argazkia ateratzeko moduaren eta erabiltzen ari zaren kameraren arabera.
- Subjektua oso gertu badago, baliteke ongi fokuratu ezin izatea. Egin argazkiak eta bideoak distantzia egokian.
- Argazkiak lausotuta ateratzen badira, garbitu kameraren lentea eta saiatu berriro.
- Egiaztatu lentea garbi dagoela eta ez dagoela kaltetuta. Garbi ez badago, baliteke gailuak ondo ez funtzionatzea bereizmen handia behar duten modu batzuetan.
- Gailuaren kamerak objektibo angeluhandi bat du. Baliteke lente honekin egindako argazkietan eta bideoetan distortsio txiki bat egotea; horrek ez du esan nahi gailuak funtzionamendu-arazoak dituenik.
- Bideo bat grabatzeko ahalmen maximoa bereizmenaren araberakoa izan daiteke.
- Kamera lurrundu egin daiteke edo kondentsazioa sor daiteke gailuak bat-bateko tenperatura-aldaketak jasaten baditu, kameraren estalkiaren barruko eta kanpoko airearen arteko tenperatura-aldaketek eraginda. Erabiltzeko asmoa baduzu, saiatu halakorik gerta ez dadin. Kamera lurrunduta badago, utzi bere kasara lehortzen, giro-tenperaturan, argazkiak atera edo bideoak grabatu aurretik. Bestela, lausotuta atera litezke.

## Zoom funtzioak erabiltzea

Hautatu 0.6x/1x/3x edo irristatu gora edo behera, pantaila hurbiltzeko edo urruntzeko. Bi hatz pantaila gainean jarri eta elkarrengandik aldentu ditzakezu, pantaila gertuago ikusteko, eta gerturatu, pantaila urrunago ikusteko. Zoomaren ehunekoak maila jakin bat gainditzen badu, mapa bat agertuko da gida batekin, handitzen ari zaren irudiaren lekua adierazteko.  sakatzen baduzu, mapa handitu dezakezu zoom-gidarekin.

- **0.6x:** kamera ultra angeluhandiari esker, argazkiak eta bideoak oso angelu zabalarekin atera daitezke; adibidez, paisaiak.
- **1x:** lente angeluhandiaren bidez oinarritzko argazkiak atera eta bideo arruntak graba ditzakezu.
- **3x:** teleobjektiboa duen kameraren bidez, argazkiak edo bideoak egin ditzakezu subjektua handituta.



Zoomaren funtzioak atzeko kameran bakarrik daude erabilgarri.

## Fokuratze automatikoa (AF) eta esposizioa (AE) blokeatzea

Hautatutako gune baten fokuratzea (AF) eta esposizioa (AE) funtzioak blokea ditzakezu, kamerak ezarpen automatikorik egin ez dezan subjektuetan edo argi-iturrietan egon daitezkeen aldaketen arabera.

Luze sakatu fokuratu beharreko eremua. AF/AE zirkulua azalduko da eremuan, eta fokuratze- eta esposizio-ezarpenak blokeatu egingo dira. Ezarpen hori blokeatuta egongo da argazki bat atera ondoren ere.

























Baliteke funtzio ez egotea erabilgarri batzuetan erabilgarri argazkiak ateratzeko modu batzuetan.

## Kamera botoia erabiltzea

- Luze sakatu Kamera botoia, bideo bat grabatzeko.
- Argazkiak jarraika ateratzeko, irristatu Kamera botoia pantailaren ertzerantz eta eutsi.
- Beste Kamera botoi bat gehitzen baduzu, pantailaren edozein tokitara mugitu ahal izango duzu, eta argazkiak erosoago atera. Aurrebistaren pantailan, aukeratu  → **Argazki metodoak**, eta irristatu **Obturadore botoi mugikorra** aukeraren etengailua, aktibatzeke.

## Argazkiak ateratzeko uneko moduaren aukerak

Aurrebistaren pantailan, erabili aukera hauek:

-  : flasha aktibatzeke edo desaktibatzeke.
-  : automatikoki argazkia ateratzeko zenbat denbora igaroko den hautatzeko.
-  : argazkien formatu-ratioa eta bereizmena hautatzeko.
-  : argazkia mugimenduan ikusteko funtzioa aktibatzeke edo desaktibatzeke. Funtzio hau aktibatzen baduzu, Kamera botoia sakatu baino segundo batzuk lehenago bideo bat ere grabatuko da.
-  : Superegokorra funtzioa aktibatzeke edo desaktibatzeke.
-  : kamera azkarreko bideoetarako bereizmena aukeratzeko.
-  : irudiak transmititzeko abiadura hautatzeko.
-  : bideoen formatu-ratioa hautatzeko.
-  : bideoaren bereizmena hautatzeko.
-  : iragazki bat edo edertasun-efektuak aplikatzeko.
-  : aurreko pantaila pizteko eta itzaltzeko.
-  : neurketa-metodo bat aukeratzeko. Argiztapen-balioak nola kalkulatu zehazten du.  **Erdian** aukerak argazkiaren erdialdeko argia erabiltzen du esposizioa kalkulatzeko;  **Gunea** aukerak eszenaren erdialdeko argia erabiltzen du esposizioa kalkulatzeko; eta  **Matrizea** aukerak eszena osoa neurtzen du.
-  : kolore-tonua doitzeko.
-  : bideoaren argi-banaketa kontsultatzeko grafiko bat bistaratzen edo ezkututzen du.
-  : **JANARI** moduan, objektu bat enkoadraketa zirkularraren barruan fokuratzeko eta enkoadraketaren kanpoan geratzen den irudia desfokuratzeko.
-  : **JANARI** moduan kolore-tonua doitzeko.
-  : mugimendu-detekzioaren funtzioa aktibatzeke edo desaktibatzeke bideo bat kamera supergeldoan grabatzean.
-  : **ZUZENDARI IKUSPEGIA**n, gordetzeko modua aldatzeko.
-  : **ZUZENDARI IKUSPEGIA**n, pantaila aldatzeko.
-  : argazkiak ateratzeko aukerak pertsonalizatzen ditu kaptura bakarreko argazkiak ateratzeko.



Eskuragarri dauden aukerak aldatu egin litezke modeloaren edo argazkia ateratzeko moduaren arabera.

## Gailua tolestuta dagoela kamera erabiltzea (Flex modua)

Gailua tolestu eta bertikalean jar dezakezu, tripoderik erabili gabe, kamera erosoago erabiltzeko. Gailua tolestean, kamerako elementuen banaketa automatikoki aldatuko da. Aurrebistaren pantailan ere ikus dezakezu emaitza.

Gainera, gailua zabaltzean aurrebistaren pantaila bistaratzeko konfiguratu dezakezu. Sakatu  argazkia ikusteko modura aldatzeko.



## Aurreko pantaila erabiltzea

Gailua erabat tolestuta edo zabalduta dagoela atera ditzakezu argazkiak edo grabatu bideoak aurreko pantailarekin.

## Gailua guztiz tolestuta dagoela kamera erabiltzea

Gailua tolestuta dagoela atera ditzakezu argazkiak edo grabatu bideoak, esku bakarrarekin.





Ireki **Kamera** aplikazioa aurreko pantailan.

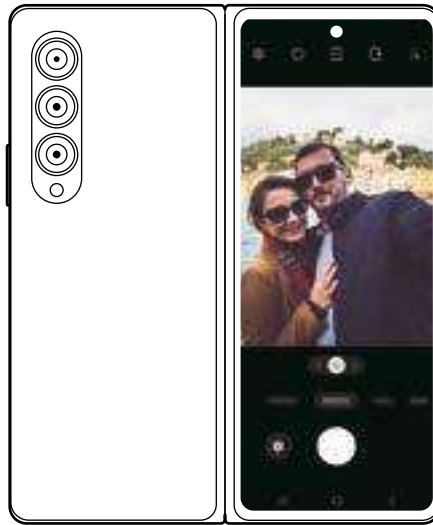

### Atzeko kamerarekin selfieak ateratzea





Aurrebista aurreko pantailan ikusi, eta atzeko kamerarekin selfieak atera ditzakezu.



- 1 Ireki **Kamera** aplikazioa aurreko pantailan.
  - 2 Sakatu **SELFIE**.
  - 3 Zabaldu gailua eta begiratu atzeko kamerari.
  - 4 Sakatu  argazki bat ateratzeko, edo sakatu  bideo bat grabatzeko.
-  • Funtzio hori argazkiak ateratzeko modu batzuetan soilik dago erabilgarri.
  - Aurrebista pantaila nagusira aldatu nahi baduzu, irristatu  pantaila nagusiko edozein norabidetan.

### Aurrebista dualeko pantailak erabiltzea

Pantaila nagusian eta aurreko pantailan argazkia ateratzen ari zaren eszenaren aurrebista bat ikus dezakezu, zer itxura duen ikusteko.

- 1 Aurrebistaren pantailan, sakatu  . Aurreko pantaila piztu egingo da.
  - 2 Sakatu  argazki bat ateratzeko, edo sakatu  bideo bat grabatzeko.
-  Ez erabili flasha begietatik gertu. Ikusmena gal liteke aldi batez, edo begiei kalte egin.
  -  Funtzio hori argazkiak ateratzeko modu batzuetan soilik dago erabilgarri.

## Argazki modua

Kamerak automatikoki doitzen ditu argazkiak ateratzeko aukerak, inguruaren arabera, argazkiak erraz ateratzeko. Kliskatzeko moduen zerrendan, sakatu **ARGAZKIA** eta, ondoren, sakatu  argazkia ateratzeko.

### Bereizmen handiko argazkiak ateratzea

Atera bereizmen handiko argazkiak.

Argazkiak ateratzeko aukeretan, sakatu  → , eta atera argazkia.

**Eszena optimizatzailea** funtzioa aktibatzen baduzu,  sakatuta, argazki garbiagoak egin ahal izango dituzu.

 Eraitza desberdina izan daiteke modeloaren arabera.

### Konposizio-iradokizunak

Kamerak argazkiaren konposizio egokiena iradokitzen du, subjektuaren kokapena eta angelua detektatuta.

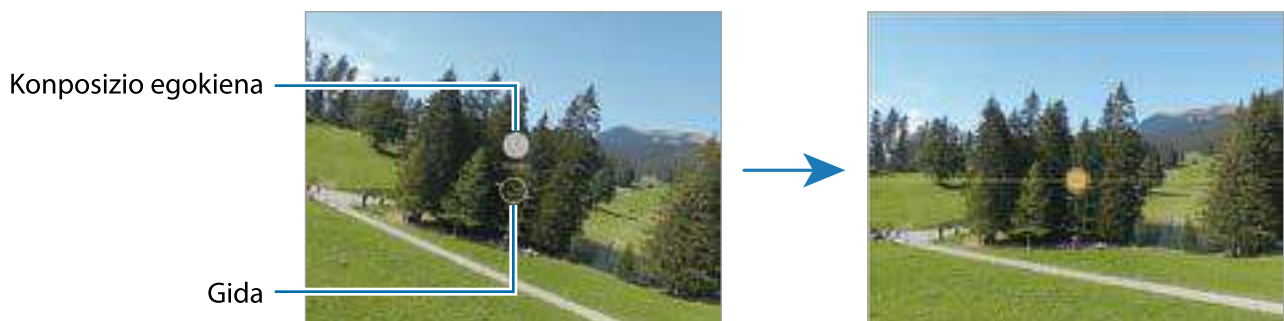

Aurrebistaren pantailan, sakatu , eta, ondoren, irristatu **Argazkien iradokizunak** aukeraren etengailua, aktibatzeko.

- 1 Argazkiak ateratzeko moduen zerrendan, sakatu **ARGAZKIA**. Aurrebistaren pantailan gida bat bistaratuko da.
- 2 Gida erreferentzia hartuta, jarri kamera subjektuari begira.  
Kamerak konposizioa detektatzen du, eta aurrebistaren pantailan gomendatutako konposizioa bistaratzen da.
- 3 Mugitu gailua, gida bat etor dadin gomendatutako konposizioarekin. Konposizio egokiena lortzen duenean, gida hori jarriko da.
- 4 Sakatu  argazkia ateratzeko.



## Selfieak egitea

Atera selfieak aurreko kamerarekin.

- 1 Aurrebistaren pantailan, irristatu hatza gora edo behera, edo sakatu  aurreko kamera aldatzeko eta selfieak ateratzeko.
  - 2 Jarri aurreko kameraren lentearen aurrealdean.
- Paisaiaren edo pertsonen panoramikoarekin selfieak ateratzeko, sakatu .
- 3 Sakatu  argazkia ateratzeko.

## Iragazkiak eta edertasun-efektuak aplikatzea





Argazki bat atera aurretik, iragazki bat hauta dezakezu eta aurpegiko ezaugarriak aldatu (hala nola azalaren tonua edo aurpegiaren forma).

- 1 Aurrebistaren pantailan, sakatu .
- 2 Hautatu efektuak, eta atera argazki bat.

Nire iragazkiak funtzioa erabiltzen baduzu, zeure iragazkia sortu ahal izango duzu **Galeriatik** nahi duzun kolore-tonua duen irudia hartuta

## Bideo modua

Kamerak automatikoki doitzen ditu argazkiak ateratzeko aukerak, inguruaren arabera, argazkiak erraz atera ditzazun.

- 1 Argazkiak ateratzeko moduen zerrendan, sakatu **BIDEOA**, eta, ondoren, sakatu  bideoa grabatzeko.
    - Grabatzen ari zarela aurreko edo atzeko kamerara aldatzeko, irristatu hatza gorantz edo beherantz aurrebistaren pantailan, edo sakatu .
    - Grabatzen ari zarela bideoan grabatzen ari zarenaren argazki bat egin nahi baduzu, sakatu .
    - Bideo bat grabatzean norabide jakin bateko soinua bolumen altuagoan grabatzeko, ipini kamera norabide horretara begira, eta egokitu zooma.
  - 2 Sakatu .
-  • Bideoan zoomaren funtzioa erabiltzen baduzu denbora luzez, grabatzen ari zaren bitartean, baliteke bideo horren kalitatea pixka bat jaistea, gailua gehiegi berotu ez dadin.
  - Baliteke zoom optikoak ez funtzionatzea argi gutxi dagoen lekuetan.

## Bereizmen handiko bideoak grabatzea

Grabatu bereizmen handiko bideoak, 8K-ra bitarteko bereizmenekoak. Sakatu  → , eta grabatu bideo bat.

Bideo bat grabatzen amaitutakoan, erreproduzitu **Galeria** aplikazioan.  sakatzen baduzu gustatzen zaizun fotograma batean, hura bereizmen handiko argazki gisa gordeko da.

## Bideoak egonkortzea (Superegokorra)

Bideoak grabatzean bibrazio handia badago, erabili Superegokorra funtzioa bideoak egonkortzeko.

Sakatu **BIDEOA** argazkiak ateratzeko moduen zerrendan, sakatu  argazkiak ateratzeko aukeretan aukera hori aktibatzeko, eta, gero, grabatu bideo bat.

## Enkoadraketa automatikoa funtzioa erabiltzea

(angelua eta zooma aldatzea, grabatu nahi diren pertsonen jarraitzeko)





Gailua konfiguratu dezakezu grabatzen ari dela jendea ezagut dezan eta jendeari segitzeko angelua eta zooma automatikoki alda ditzan.

Moduen zerrendan, sakatu **BIDEOA**, eta sakatu , aktibatzeko. Ondoren, grabatu bideoa.

Pertsona jakin bati segitzeko angelua doitzeko eta zooma egiteko, sakatu pertsona horren inguruan agertzen den markoa. Jarraipena egiteko funtzioa desaktibatzeko, sakatu markoa berriro.

## Zuzendari modua

Grabatu bideoak hainbat angelutatik ateratako irudiak erabiliz, kamera aldatuz. Aurreko eta atzeko kameretako bideoak bereiz gorde eta editatu ditzakezu. Bideoak hainbat modutan erreproduzi ditzakezu, hala nola ikuspegi bereizian edo picture-in-picture ikuspegian.

- 1 Ireki Kamera aplikazioa aurreko pantailan.
- 2 Argazkiak ateratzeko moduen zerrendan, sakatu **GEHIAGO** → **ZUZENDARI IKUSPEGIA**.
- 3 Hautatu nahi dituzun kameraren eta pantailaren miniatura, eta sakatu  bideo bat grabatzeko.
  - Aurreko eta atzeko kameretako bideoak bereiz gordetzeko, sakatu .
  - Grabatzen hasi aurretik pantaila aldatzeko, sakatu  eta hautatu nahi duzun pantaila.
  - Grabatzen ari zarela, kameraren miniatura alda dezakezu. Ezkutatuta badago, sakatu  bistaratzeko.



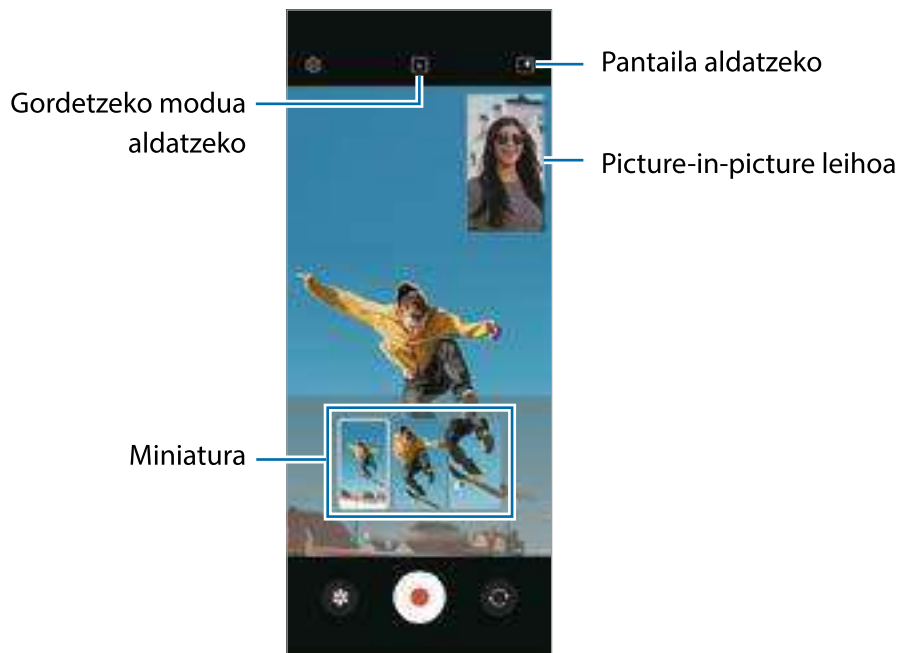

4 Sakatu  bideoaren grabazioa geldiarazteko.



 Modu hori erabiltzen baduzu pantaila nagusian, pantaila aldatzeko aukera ez da egongo erabilgarri.

## Bideoa erreproduzitzen den bitartean Picture-in-picture leihoa kontrolatzea

 **Pantaila txiki gainjarriaren ikuspegia** aukeratzen baduzu pantailarako, picture-in-picture leihoaren neurria eta kokapena alda ditzakezu grabatzen ari zaren bitartean.

1 Aurrebistaren pantailan, sakatu  gordetzeko modua  **Gorde aurreko eta atzeko kamerarekin grabatutako bideoak 16:9 bideo bereizi gisa** modura aldatzeko.

2 Sakatu , bideo bat grabatzeko.

Picture-in-picture leihoaren neurria eta kokapena grabatzen hasi aurretik nahiz grabatzen ari zarela alda ditzakezu.

- Picture-in-picture leihoa handitzeko, sakatu leihoa eta, ondoren, sakatu .
- Picture-in-picture leihoa mugitzeko, irristatu nahi duzun tokira.

3 Sakatu  bideoaren grabazioa geldiarazteko.



Bideoa erreproduzitzen ari zarela ere kontrola dezakezu Picture-in-picture leihoa. Sakatu miniatura aurrebista-pantailan, edo ireki **Galeria** aplikazioa, eta sakatu  → **Ireki Bideo erreproduzizig.**

## Kaptura bakarraren modua

Atera hainbat bideo eta argazki kaptura bakarrarekin.

Gailuak hartualdi onena hautatzen du automatikoki, gero iragazkidun argazkiak sortzeko edo sekzio jakin batzuk errepikatuta bideoak sortzeko.

- 1 Kliskatzeko moduen zerrendan, sakatu **GEHIAGO** → **KAPTURA BAKARRA**.
- 2 Sakatu  nahi duzun eszena hartzeko.
- 3 Amaitutakoan, sakatu aurrebistaren miniatura.

Beste emaitza batzuk ikusteko, irristatu  ikonoa gorantz. Emaitzak bereizita gordetzeko, sakatu **Hautatu**, markatu nahi dituzun elementuak, eta, gero, sakatu .

Argazkiak  
ateratzeko modua  
pertsonalizatzeko





## Erretratu modua/Bideo-erretratu modua

Kamerarekin argazkiak edo bideoak atera daitezke atzealdea lausoturik dutela eta subjektua nabarmenduta. Atzealdean efektu bat ere aplika dezakezu, eta, argazkia atera ondoren, editatu.

1 Kliskatzeko moduen zerrendan, sakatu **ERRETRATUA** edo **GEHIAGO** → **BIDEO ERRETRATUA**.

2 Sakatu , eta hautatu atzealderako zuk nahi duzun efektua.

Atzealdeko efektuaren intentsitatea doitzeko, irristatu doitze-barra.

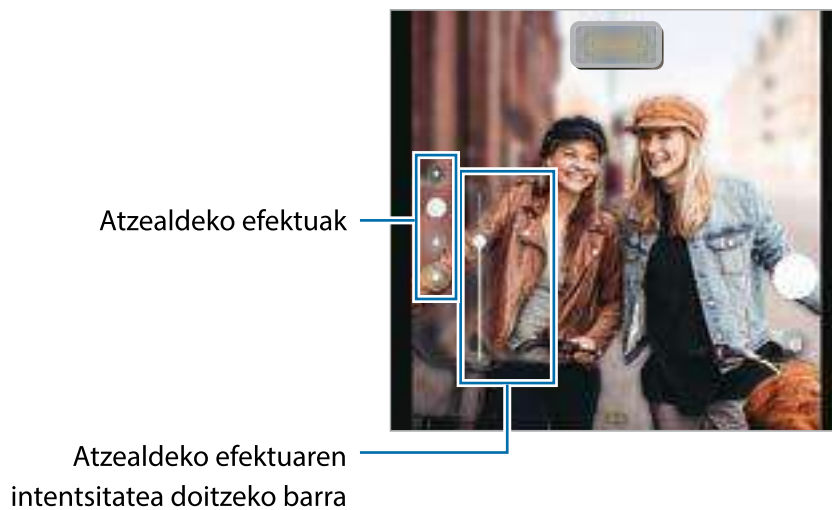

3 Aurrebistaren pantailan **Prest** agertzen denean, sakatu  argazki bat ateratzeko edo  bideo bat grabatzeko.



-  • Eskuragarri dauden aukerak aldatu egin litezke argazkia ateratzeko moduaren arabera.
- Erabili funtzio hori argi asko dagoen lekuetan.
- Baliteke atzealdea ondo ez desfokuratzea ez aplikatzea egoera hauetan:
  - Gailua edo objektua mugitzen ari bada.
  - Subjektu fina edo gardena bada.
  - Subjektuak atzealdearen antzeko kolorea baldin badu.
  - Subjektua edo atzealdea lauak badira.

## Pro modua / Vídeo Pro modua

Atera argazkiak eta bideoak kliskatzeko aukerak eskuz doituta, hala nola esposizio-balioa eta ISO balioa.

Sakatu **GEHIAGO** → **PROFESIONALA** kliskatzeko moduen zerrendan. Hautatu aukerak eta pertsonalizatu ezarpenak, eta, ondoren, sakatu  argazkia ateratzeko edo sakatu  bideo bat grabatzeko.

### Erabilgarri dauden aukerak

- **ZOOM:** zoomaren abiadura doitzeko (Vídeo Pro modua).
- **MIC:** bolumen handiagoz grabatu nahi duzun soinuaren norabidea hautatzeko. USB edo bluetooth mikrofono bat ere erabil dezakezu gailura konektatuz (Vídeo Pro modua).
- **WB** zurien balantze egoki bat aukeratzeko, irudiek errealitateko kolorearen antzekoa izan dezaten.
- **FOCUS:** fokuratzeko modua aldatzeko. Mugitu barra, fokuratzea eskuz doitzeko.
- **EV:** esposizioaren balioa aldatzeko. Kameraren sentsoreak jasotzen duen argi-kantitatea zehazteko. Argi gutxi dagoen lekuetan, esposizio handiagoa erabili behar da.
- **SPEED:** obturadorearen abiadura doitzeko. Obturadorearen abiadura mantsoa bada, argi gehiago pasatzen uzten du, eta, beraz, argazkiak edo bideoak argitsuagoak dira. Aukera hau egokia da paisaiei argazkiak ateratzeko edo grabatzeko, edo gauean ateratzen direnerako. Obturazio-abiadura bizkorragoa bada, argi gutxiago sartzen da. Oso bizkor mugitzen diren objektuei argazkiak edo bideoak ateratzeko egokia da aukera hau.
- **ISO:** ISO balio bat hautatzeko. Kamerak argirako duen sentsibilitatea kontrolatzen du. Balio txikiak objektu finkoetarako edo ondo argiztatuetarako erabiltzen dira. Balio handienak argi gutxiko objektuetarako edo azkar mugitzen direnetarako dira egokiak. Dena den, ISO sentsibilitate-maila altuek zarata eragin dezakete argazkietan edo bideoetan.
-  : ezarpenak berrezartzeko.

### Bereizmen handiko bideo profesionalak grabatzea

Grabatu bereizmen handiko bideo profesionalak, 8K-ra bitarteko bereizmenekoak.

Sakatu  → , eta grabatu bideo profesional bat.

Bideo bat grabatzen amaitutakoan, erreproduzitu **Galeria** aplikazioan.  sakatzen baduzu gustatzen zaizun fotograma batean, hura bereizmen handiko argazki gisa gordeko da.

## Fokuratze-eremua eta esposizio-eremua bereiztea

Fokuratze-eremua eta esposizio-eremua bereizi ditzakezu.

Horretarako, luze sakatu aurrebistako pantaila, eta AF/AE laukia pantailan agertutakoan, irristatu zirkulua fokuratze-eremua eta esposizio-eremua bereizi nahi dituzun tokiraino.



## Gau modua

Argazkiak atera ditzakezu, argi gutxi dagoenean flasha erabili beharrik gabe. Tripode bat erabiltzen baduzu edo gailua gainazal lau batean jarri eta tolestean baduzu, emaitza garbiagoak eta argitsuagoak lor ditzakezu.

1 Kliskatzeko moduen zerrendan, sakatu **GEHIAGO** → **GAUA**.

Behean eskuinean agertzen den denbora **Max** gisa konfiguratzeko baduzu, irudi garbiagoak lortuko dituzu.

2 Sakatu  eta eutsi gailuari sendo kaptura amaitu arte.

## Janari modua

Janarien argazkiak kolore biziagoekin atera ditzakezu.

1 Kliskatzeko moduen zerrendan, sakatu **GEHIAGO** → **JANARIA**.

2 Sakatu pantaila, eta irristatu marko zirkularra nabarmendu nahi duzun eremuaren gainean. Marko zirkularretik kanpoko eremua desfokuratuta ikusiko da.

Markoa berriro aldatzeko, mugitu markoaren izkina bat.

3 Sakatu  eta irristatu ezarpen-barra, kolorearen tonua konfiguratzeko.

4 Sakatu  argazkia ateratzeko.

## Modu panoramikoa

Modu panoramikoan, zenbait argazki atera ditzakezu, eta, ondoren, elkartu eszena zabal bat sortzeko.

1 Argazkiak ateratzeko moduen zerrendan, sakatu **GEHIAGO** → **PANORAMA**.

2 Sakatu , eta mugitu gailua poliki norabide batean.

Mantendu argazkia kameraren bisorearen markoaren barruan. Aurrebistako irudia gidari gisa balio duen markotik kanpo baldin badago edo gailua mugitzen ez baduzu, gailuak automatikoki utziko dio argazkiak ateratzeari.

3 Sakatu  argazkiak ateratzeari uzteko.

 Saiatu ez ateratzen argazkiak xehetasunik gabeko atzealdeekin (zeru hutsa edo horma laua).

## Kamera supergeldoaren modua

Kamera supergeldoaren funtzioak bizkor gertatu den eszena bat grabatzen du, gero kamera geldoan ikus dezazun.

1 Argazkiak ateratzeko moduen zerrendan, sakatu **GEHIAGO** → **SUPERGELDOA**, eta sakatu  bideoa grabatzeko. Gailuak unea kamera supergeldoan hartuko du, eta bideo gisa grabatuko du.

2 Aurrebistaren pantailan, sakatu aurrebistaren miniatura.

Sekzioa kamera supergeldoan editatzeko, sakatu , eta irristatu sekzioa editatzeko barra ezkerrera edo eskuinera.



 Erabili funtzio hori argi asko dagoen lekuetan. Bideoak leku itxietan edo argi gutxi dagoen tokietan grabatzean, baliteke pantaila ilun edo pikortsu agertzea. Gainera, baliteke argiztapen-egoera batzuetan —argi fluoreszente bat badago, adibidez— pantaila dardarka hastea.

## Kamera supergeldoko bideoak grabatzea automatikoki

Mugimendua detektatzeko eremuan mugimendua detektatutakoan unea kamera supergeldoan hartzeko, sakatu . Mugimendua detektatzeko funtzioa aktibatuko da, eta mugimendua detektatzeko eremua aurrebistaren pantailan bistaratuko da.



Sakatu , grabatzen hasteko. Mugimendua detektatutakoan, gailua bideo bat grabatzen hasiko da kamera supergeldoan.

 Kamera supergeldoan grabatzen has daiteke konturatu gabe, egoera hauetako bat gertatuz gero:

- Mugimendua detektatzeko eremuaren barruko subjektutik gertu objektu bat mugitzen ari denean edo gailua bera mugitzen denean.
- Argi keinukari batekin (adibidez, argi fluoreszentea dagoen toki batean) egiten denean grabazioa.

## Kamera geldoa modua

Grabatu bideo bat, kamera geldoan ikusteko. Kamera geldoan erreproduzitu nahi dituzun bideo-sekzioak zehaztu ditzakezu.

- 1 Argazkiak ateratzeko moduen zerrendan, sakatu **GEHIAGO** → **KAMERA GELDOA**, eta, ondoren, sakatu  bideoa grabatzeko.
- 2 Grabatzen bukatzen duzunean, sakatu  grabazioa gelditzeko.
- 3 Aurrebistaren pantailan, sakatu miniatura.

Bideoaren zati bizkorrena kamera geldoko sekzio bezala konfiguratuko da, eta bideoa erreproduzitzen hasiko da. Bideoaren arabera, kamera geldoko bi sekzio sor daitezke.

Sekzioa kamera geldoan editatzeko, sakatu , eta irristatu sekzioa editatzeko barra ezkerrean edo eskuinera.



## Kamera lasterra modua

Grabatu eszenak (adibidez hodeiak mugitzen edo pertsonak pasatzen), eta bistaratu bideo gisa, kamera bizkorrean.

1 Kliskatzeko moduen zerrendan, sakatu **GEHIAGO** → **KAMERA LASTERRA**.

2 Sakatu , eta hautatu irudiak transmititzeko abiadura-aukera bat.

Irudiak transmititzeko abiadura  aukeran konfiguraturuz gero, gailuak automatikoki doitzen du abiadura, eszenaren abiadura-aldaketan arabera.

3 Sakatu , grabatzen hasteko.

4 Sakatu , grabazioa amaitzeko.

## Kameraren ezarpenak pertsonalizatzea

Aurrebistaren pantailan, sakatu . Baliteke aukera batzuk erabilgarri ez egotea, argazkia ateratzeko hautatutako moduaren arabera.

### Funtzio adimendunak

- **Eszena optimizatzailea:** gailua konfiguratzeko automatikoki ezarri dezan kolorearen konfigurazioa eta optimizatutako efektua aplika dezan, subjektuaren edo eszenaren arabera.
- **Argazkien iradokizunak:** gailua konfiguratzeko kamerak argazkiaren konposizio egokiena iradoki dezan, subjektuaren kokapena eta angelua detektatuta.
- **Eskaneatu QR kodeak:** gailua konfiguratzeko aurrebistako pantailan QR kodeak eskanea ditzan.

### Irudiak

- **Kamera botoia aldatzea:** kameraren botoia pantailaren ertzerantz irristatu eta luze sakatuta duzula zer ekintza egitea nahi duzun hautatzeko.
- **Irudiaren formatuak:** irudia nola gorde nahi duzun hautatzeko.
  - **Efizientzia handiko irudiak:** argazkiak HEIF (High Efficiency Image Format) formatuan ateratzeko.
  - **RAW kopiak:** konfiguratu gailua argazkiak RAW fitxategi-formatuan gordetzeko, konprimitu gabe (DNG fitxategi-formatuan), Pro moduan. RAW fitxategiek argazkien datu guztiak gordetzen dituzte, argazkiak kalitate gorena edukitzen segitu dezan, baina memorian toki gehiago hartzen dute. **RAW kopiak** funtzioa erabiltzen duzunean, argazki bakoitza bi formatutan gordeko da: DNG eta JPG.

### Selfieak

- **Gorde selfieak aurreikusi bezala:** argazkiak aurrebistaren pantailan agertzen diren bezala gordetzeko, aurreko kamerarekin aterata bezala eta buelta eman gabe.
- **Selfiaren kolorearen tonua:** konfiguratu zer tonu aplikatzea nahi duzun selfieak ateratzean.



### Bideoak

- **FPS automatikoa:** fotogramen abiadura automatikoki optimizatuta, gailua konfiguratu dezakezu argi gutxi dagoenean bideo argiagoak grabatzeko.
  - **Bideo egonkortzea:** aktibatu bibrazioen aurkako funtzioa, bideoa grabatzean kamera mugitzeak eragiten duen efektu lausoa murrizteko edo kentzeko.
  - **Grabaketa aukera aurreratuak:** gailua konfiguratzeko grabaziorako aukera aurreratua erabil dezan.
    - **Fitxategiaren tamaina txikitzea:** bideoak eraginkortasun handiko Códec bideo-formatuan (HEVC) graba ditzakezu. Zure HEVC bideoak artxibo konprimitu gisa gordeko dira, gailuan memoria aurrezteko.
    - **Bideo HDR10+** funtzioa aktibatzen baduzu, grabatzen dituzun bideoetan kontrastea eta kolorea optimiza daitezke eszena bakoitzean.
    - **Audio zooma:** bideo bat grabatzean, zooma egin zaion norabideko soinua bolumen handiagoan graba daiteke.
-  • Ezin dira erreproduzitu HEVC bideoak beste gailu batzuetan, ez eta Internet bidez partekatu ere.
- Kamera supergeldoko eta kamera geldoko bideoak ezin dira grabatu HEVC formatuan.
  - HDR10+ bideoa behar bezala erreproduzitzeko, gailuak bateragarria izan behar du HDR10+ funtzioarekin.

### Orokorra

- **Fokuratzeko auto. jarraipena:** doitu gailua arakatze bat egiteko eta hautatutako objektu batean fokuratzeko automatikoki. Aurrebistaren pantailan objektu bat hautatzen baduzu, gailuak fokuratu egingo du, baita mugitzen ari bada ere edo kameraren posizioa aldatzen bada ere.
-  Baliteke objektu baten arakatzeak huts egitea, kondizio hauetan:
- Objektua handiegia edo txikiegia da.
  - Objektua asko mugitzen da.
  - Objektuak argia du atzeko planoan edo toki ilun batean dago.
  - Objektuaren koloreak edo patroiak atzeko planoarenaren berdinak dira.
  - Objektuak patroia horizontalak ditu, pertsiana baten bezalakoak.
  - Kamera gehiegi mugitzen da.
  - Bideoa bereizmen handian dago.
  - Zoom optikoa gerturatzean edo urruntzean.

- **Sareta lerroak:** bisorean gidak agertzeko, helburuak hautatzean argazkia osatzen laguntzeko.
- **Kokapen etiketak:** erantsi GPS kokapeneko etiketa bat argazkiari.
  -  Baliteke GPSaren seinalearen intentsitatea gutxitzea seinalea oztopatzen den kokalekuetan —besteak beste, eraikinen artean edo eremu baxuetan— edo eguraldi txarra egiten duenean.
  - Zure kokapena argazkietan ager liteke Internetera igotzen dituzunean. Halakorik ez gertatzeko, desaktibatu kokapen-etiketaren ezarpena.
- **Argazki metodoak:** argazkiak ateratzeko edo bideoak grabatzeko kliskatzeko modu gehigarriak hautatzeko.
- **Mantendu beharreko ezarpenak:** kamera irekitzean, erabilitako azken ezarpenak erabiltzen ditu, hala nola argazkiak ateratzeko modua.
- **Bibrazio-erantzuna:** gailua konfiguratzeko, egoera jakin batzuetan bibra dezan; Kamera botoia sakatzean, adibidez.

### Pribatutasuna

- **Pribatutasun-oharra:** pribatutasun-oharra ikusteko aukera ematen du.
  - **Baimenak:** kamera aplikazioa erabiltzeko behar diren baimenak erakusten ditu.
  - **Konfigurazioa berrezarri:** kameraren ezarpenak berrezartzeko.
  - **Kamerari buruz:** Kamera aplikazioaren bertsioa eta lege informazioa bistartzeko.
  - **Jarri gurekin harremanetan:** galderak egin ditzakezu, edo sarrien egiten diren erantzunak ikusi.
-  Baliteke funtzio batzuk erabilgarri ez egotea modeloaren arabera.

# Galeria

## Sarrera

Zure gailuan gordetako argazki eta bideoak ikus ditzakezu. Horrez gain, argazki eta bideoak kudeatu ditzakezu bildumen arabera, edo istorioak sortu.

## Galeria erabiltzea

**Galeria** irekitzeko.

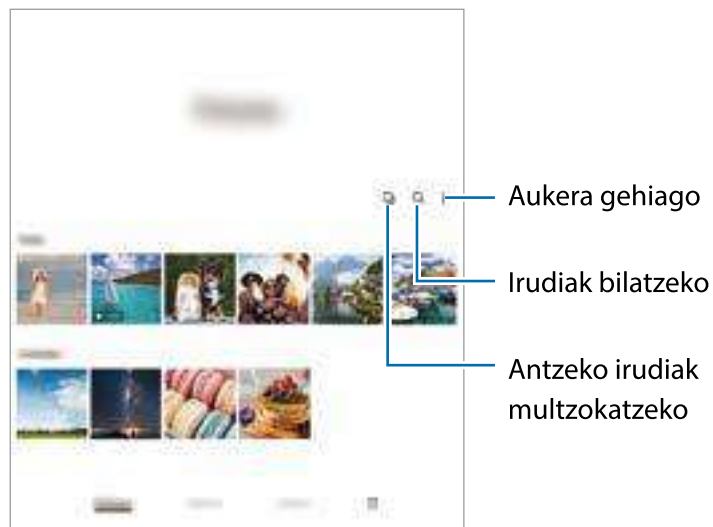

## Antzeko irudiak multzokatzea

Ireki **Galeria** aplikazioa, eta sakatu  antzeko irudiak multzokatzeko eta onenak bakarrik bistartzeko aurrebista gisa. Aurrebista sakatzen baduzu, multzoko irudi guztiak ikusi ahalko dituzu.

## Irudiak ikustea

Ireki **Galeria**, eta hautatu irudi bat. Beste fitxategi batzuk ikusteko, irristatu hatza pantailaren ezkerrera edo eskuinera.

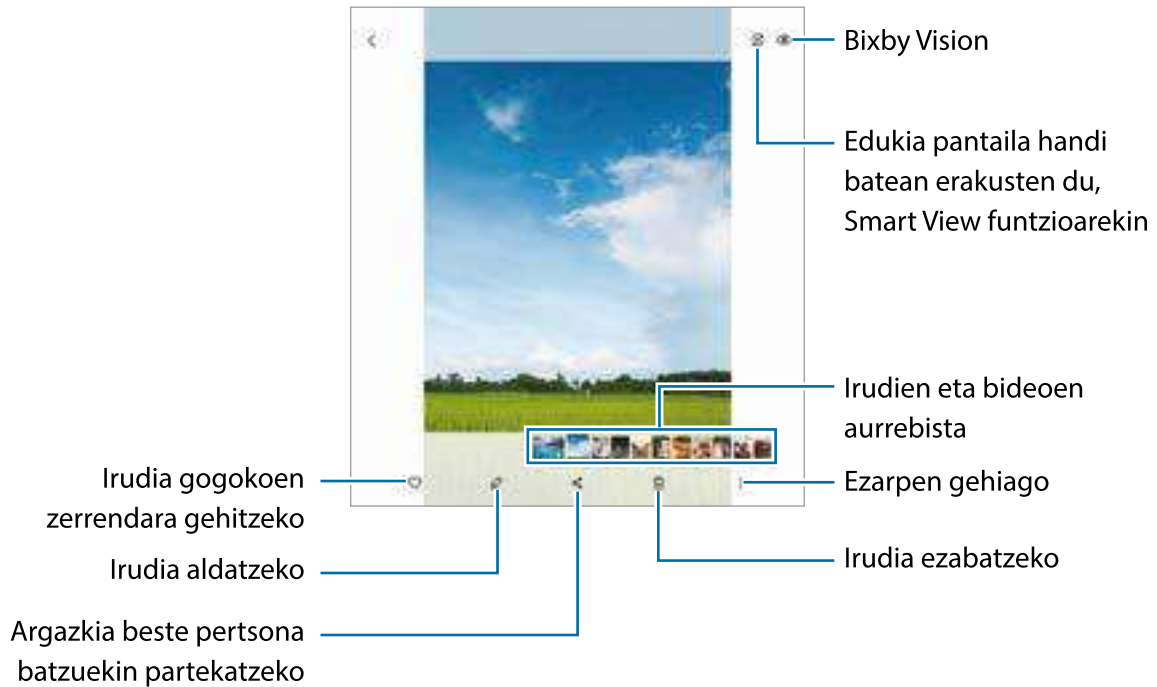

## Irudi handiak ebakitzea

- 1 Ireki **Galeria**, eta hautatu irudi bat.
- 2 Ipini bi hatz gorde nahi duzun eremuaren gainean eta elkarrengandik aldentu. Ondoren, sakatu . Ebakitako eremua fitxategi berri gisa gordetzen da.



## Bideoak ikustea

Ireki Galeria aplikazioa, eta hautatu bideo bat erreproduzitzeko. Beste fitxategi batzuk ikusteko, irristatu hatza pantailaren ezkerrean edo eskuinera.

Erreproduzitzean aukera gehiago izateko, sakatu  → **Ireki Bideo erreproduzigi.**



Distira doitzeko, irristatu hatza gorantz edo beherantz, erreprodukzio-pantailaren ezkerrean; edo bolumena doitzeko, eskuineko aldean.

Aurrera edo atzera bizkor joateko, erreprodukzio-pantailan arrastatu hatza ezkerrean edo eskuinera.

## Bideoak kolore biziagoekin eta garbiago ikustea

Zure bideoen irudi-kalitatea hobetzen du, kolore biziagoak izateko. Ireki Ezarpenak eta sakatu **Eginbide aurreratuak** → **Bideoaren argitasuna** → **Argia**.

-  Funtzio hau aplikazio batzuetan bakarrik dago eskuragarri.
- Funtzio hau erabiltzean bateria gehiago kontsumitzen da.

## Bildumak

Sortu albumak eta antolatu irudiak eta bideoak.

- 1 Ireki **Galeria** aplikazioa, eta sakatu **Albumak** →  → **Sortu albuma**.
- 2 Hautatu albuma, sakatu **Hautatu elementuak**, eta kopiatu edo mugitu nahi dituzun irudiak eta bideoak.

## Istorioak

Irudiak eta bideoak egiten edo gordetzen badituzu, gailuak haien kokapen-etiketak eta data irakurriko ditu, irudiak eta bideoak ordenatuko ditu, eta istorioak sortuko.

Ireki **Galeria** aplikazioa, sakatu **Istorioak**, eta, ondoren, hautatu istorio bat.

Irudiak edo bideoak gehitzeko edo ezabatzeko, hautatu historia bat eta sakatu  → **Gehitu** edo **Editatu**.

## Argazkiak eta bideoak sinkronizatzea

Ireki **Galeria** aplikazioa, sakatu  → **Ezarpenak** → **Sinkronizatu OneDrive zerbitzuare...**, eta jarraitu pantailako jarraibideei sinkronizazioa amaitzeko. Galeria aplikazioa eta hodeia sinkronizatu egingo dira.

Zure **Galeria** hodeiarekin sinkronizatzen duzunean, ateratako argazki eta bideoak ere hodeian gordeko dira. Hodeian gordetako argazkiak eta bideoak **Galerian** ikus ditzakezu, bai eta beste gailu batzuetan ere.



 Samsung account eta Microsoft-en kontua konektatzen dituzunean, Microsoft OneDrive hodeiko biltegi gisa konfiguratu dezakezu.

## Irudiak edo bideoak ezabatzea

Ireki Galeria, sakatu luze ezabatu nahi duzun bideo, irudi edo istorioa, eta sakatu **Ezabatu**.

## Zakarrontzia erabiltzea

Ezabatutako argazkiak eta bideoak zakarrontzian geratzen dira. Fitxategiak denbora-tarte jakin bat pasatu ondoren ezabatuko dira.

Ireki **Galeria**, sakatu  → **Ezarpenak**, eta, ondoren, irristatu **Zaborra** etengailua, aktibatzeko. Zakarrontziko fitxategiak ikusteko, ireki **Galeria**, eta sakatu  → **Zaborra**.

## EA eremua

### Sarrera

EA eremuak errealitate areagotuarekin lotutako funtzioak eskaintzen dizkizu. Aukeratu funtzio bat, eta egin argazki edo bideo dibertigarriak.

### EA eremua irekitzea

Honela ireki dezakezu EA eremua:

- Ireki **EA Eremua** aplikazioa.
- Ireki **Kamera** eta sakatu **GEHIAGO** → **EA EREMUA**.



Baliteke zenbait funtzio erabilgarri ez egotea, operadorearen edo modeloaren arabera.

### AR Emoji estudioa

Sortu emojiak nahieran, eta ondo pasatu nahi duzun funtzioetan erabiliz.

#### AR Emoji bat sortzea

- 1 Ireki **EA eremua** aplikazioa, eta sakatu **AR Emoji estudioa**.
- 2 Aurrez konfiguratutako emoji bat hauta dezakezu azkar hasteko. Irristatu hatza ezkerrera edo eskuinera, hautatu emoji bat eta, ondoren, sakatu .

Zeure emoji sortu nahi baduzu, atera selfie bat edo hautatu irudi bat.

### 3 Segi pantailako jarraibideei emoji bat sortzeko.

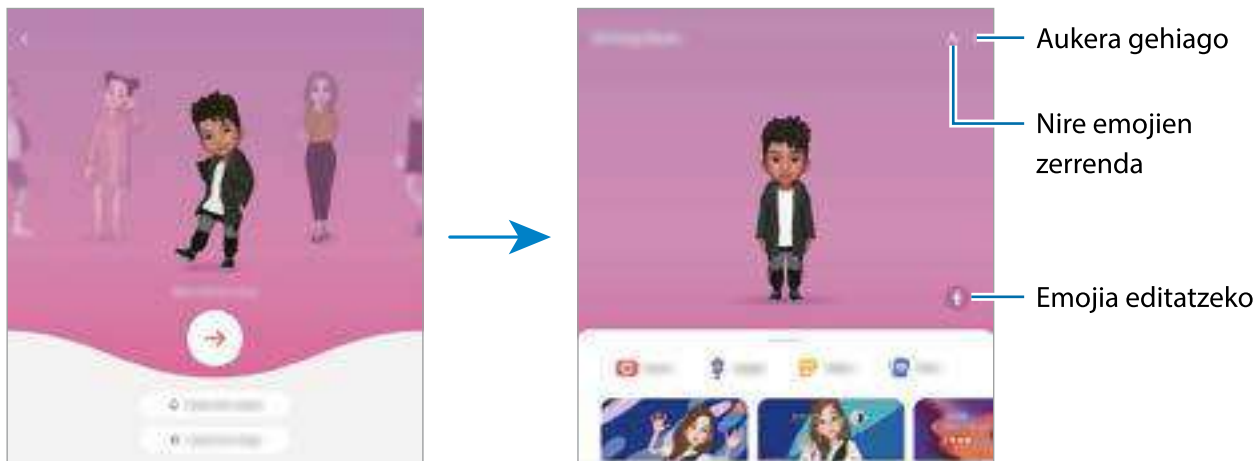

#### AR emoji bat hautatzea erabiltzeko

Ireki **EA eremua**, sakatu **AR Emoji estudioa** →  eta hautatu nahi duzun emoji.

#### AR Emoji ezabatzea

Ireki **EA eremua** aplikazioa, sakatu **AR Emoji estudioa** →  →  , hautatu ezabatu nahi dituzun emojiak, eta, ondoren, sakatu **Ezabatu**.

#### AR Emojiren bideo labur bat sortzea eta harekin gailua apaintzea

Bideo labur bat sor dezakezu emoji batekin, eta pantaila-atzealde edo atzealdeko irudi gisa erabili deietarako.

1 Ireki **EA eremua** aplikazioa, eta sakatu **AR Emoji estudioa**.

2 Hautatu **Sortu bideo bat**, **Deuen pant.** edo **Blokeo pant.**

3 Hautatu nahi duzun pantaila.

Atzeko irudia aldatzeko, sakatu .

4 Sakatu **Gorde** bideoa gordetzeko. **Galeria** karpetan ikus dezakezu gordetako bideoak.

5 Zuzenean bideoa erabiltzeko, hautatu pantailaren beheko aldeko aukera bat.



## AR Emoji batekin zure kontaktu-profila sortzea

Emoji bat erabil dezakezu zure Samsung account-eko edo Kontaktuak aplikazioko profileko argazki gisa. Jarrera bat edo beste bat hauta dezakezu, edo zeure espresioa sortu.

- 1 Ireki **EA** eremua aplikazioa, eta sakatu **AR Emoji estudioa**.
- 2 Sakatu **Perfila** eta hautatu emoji bat.
- 3 Sakatu  zure espresioa atzitzeko edo nahi duzun jarrera hautatzeko.
- 4 Sakatu **Eginda** → **Gorde**.

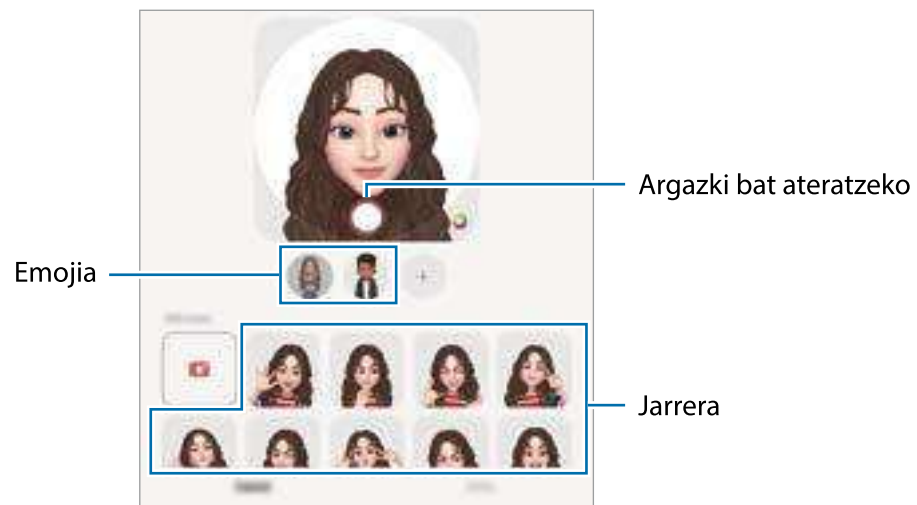

## AR Emoji kamera

Emojiak duten argazki eta bideo dibertigarriak sor ditzakezu kliskatzeko moduak erabilita.

- 1 Ireki **EA eremua** aplikazioa, eta sakatu **Kamera AR Emoji**.
- 2 Hautatu emojiak eta erabili nahi duzun modua. Eskuragarri dauden aukerak hautatutako emojiaren araberakoak dira.
  - **ESZENA:** zure emojiak zure espresioak imitatzen ditu. Atzeko irudia ere alda dezakezu.
  - **MASKARA:** zure emojiaren aurpegia zurearen gainean agertzen da, maskara bat daramazula irudikatzen.
  - **ISPILUA:** zure emojiak zure gorputzaren mugimenduak imitatzen ditu.
  - **JOKOA:** zure emojiak atzealde erreal batean mugitzen da.

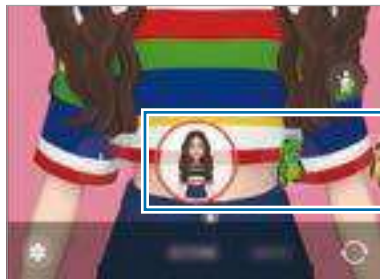

- 3 Sakatu emojiaren ikonoa argazki bat ateratzeko, edo luze sakatu ikonoa bideo bat grabatzeko. **Galerian** ateratako argazkiak eta grabatutako bideoak ikus ditzakezu, eta horiek partekatzeko aukera duzu.

## AR emojiaren stickerrak

Zure emojiaren espresioak eta ekintzak dituzten stickerrak sor ditzakezu. Mezuak idaztean edo sare sozialetan ari zarenean, zure emojiarekin sortutako stickerrak erabil ditzakezu.

### Zure stickerrak sortzea

- 1 Ireki **EA eremua** aplikazioa eta sakatu **AR Emojiaren stickerrak**.
- 2 Sakatu **+** stickerren zerrendaren goiko aldean.
- 3 Editatu stickerrak nahi bezala, eta sakatu **Gorde**.  
Sortu dituzun stickerrak ikusteko, sakatu **Pertsonalizatu**.

## AR Emojiren stickerrak ezabatzea

Ireki EA eremua aplikazioa, eta sakatu **AR Emojiaren stickerrak** →  → **Ezabatu**. Aukeratu ezabatu nahi dituzun emoji-stickerrak, eta sakatu **Ezabatu**.

## AR Emojiren stickerrak erabiltzea elkarrizketetan

Mezuetako edo sare sozialetako elkarrizketetan, emojiarekin sortutako stickerrak erabil ditzakezu. Adibide batzuk dituzu hemen **Mezuak** aplikazioan stickerrak nola erabili ikusteko.

- 1 **Mezuak** aplikazioan mezuak idazten ari zarela, sakatu  Samsungen teklatuan.
- 2 Sakatu emojiaren ikonoa.
- 3 Hautatu zure emojiaren stickerretako bat. Emojiaren stickerra gehitu egingo da.



## AR marrazkiak

### (Bideoak grabatzea errealitate areagotuko funtzioarekin)

Bideo dibertigarriak graba ditzakezu, eta irudietan eskuz idatzi, edo aurpegietan edo pantailako edozein tokitan marrazki birtualak jarri. Kamerak aurpegi bat edo atzealde bat ezagutzen duenean, aurpegiko zirrimarrek aurpegiari segituko diote mugitzen bada. Atzealdeko irudiak, berriz, ez dira mugituko kamera mugitu arren.

- 1 Ireki **EA eremua** aplikazioa, eta sakatu **AR Marrazkiak**.

Kamerak subjektua ezagutzen duenean, ezagutze-eremua bistaratuko da pantailan.

2 Sakatu  eta idatzi edo marraztu ezagutze-eremuan.

- Atzeko kamera erabilia ere idatz edo marraztu dezakezu ezagutze-eremutik kanpo.
-  sakatzen baduzu, bideo bat egin dezakezu marrazten duzun bitartean.

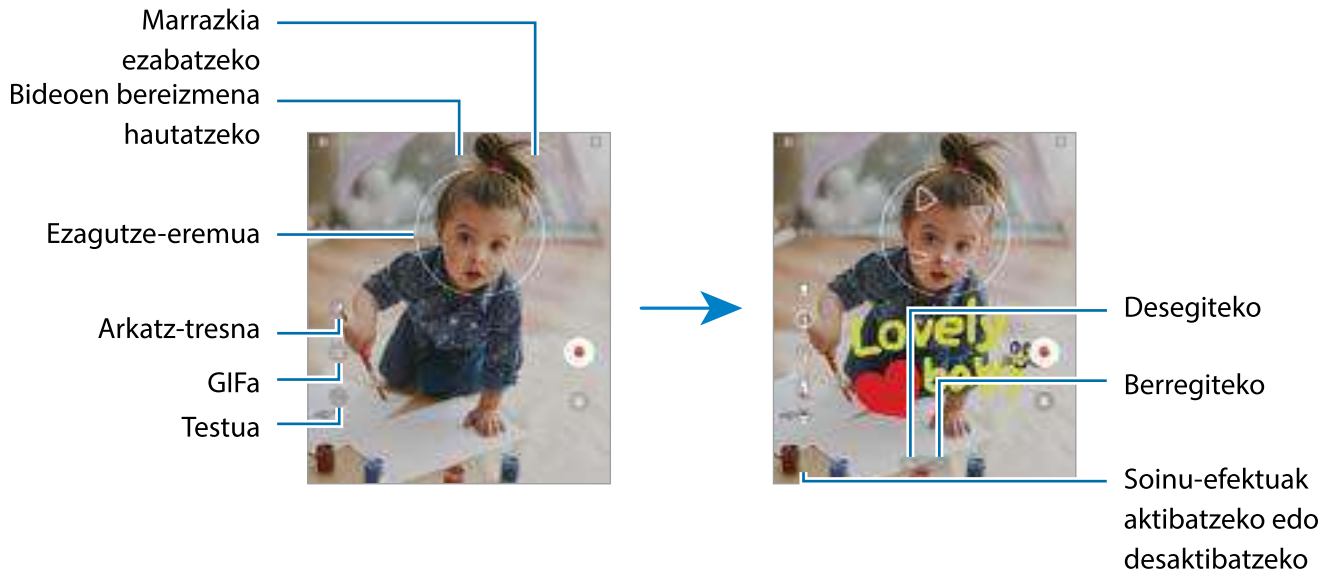

3 Sakatu , bideo bat grabatzeko.

4 Sakatu  bideoaren grabazioa geldiarazteko.

Galerian ere ikus eta parteka ditzakezu bideoak.

 Aurrebistaren pantailan eskura dauden funtzioak aldatu egin daitezke erabiltzen ari zaren kameraren arabera.

# Bixby

## Sarrera

Erabiltzailearen interfaze bat da Bixby, gailua erosoago erabiltzen laguntzen dizuna.

Bixbyrekin hitz egin dezakezu, edo testua idatzi. Bixbyk eskatutako funtzioa exekutatu du, edo eskatutako informazioa bistaratuko. Sartu [www.samsung.com/bixby](http://www.samsung.com/bixby) webgunean informazio gehiago eskuratzeko.



Bixby hizkuntza batzuetan bakarrik dago, eta baliteke eskualde batzuetan erabilgarri ez egotea.

## Bixby irekitzea

Luze sakatu funtzio-botoia Bixby irekitzeko, eta hasierako orria agertuko da. Bixbyren hizkuntza hautatu ondoren, hasi saioa zure Samsung accounten, eta osatu konfigurazioa, pantailako jarraibideei jarraituz. Amaitutakoan, Bixbyren pantaila irekiko da.

## Bixby erabiltzea



Funtzio-botoia luze sakatuta, esan nahi duzuna Bixbyri, eta, ondoren, altxatu hatza botoitik. Bestela, "Hi, Bixby" ere esan dezakezu, eta, ondoren, egin nahi duzuna.

Adibidez, funtzio-botoia sakatuta duzun bitartean, esan "¿Qué tiempo hace hoy?" Gailuaren pantailan eguraldiari buruzko informazioa agertuko da.

Bixbyk elkarrizketa batean galdera bat egiten badizu, funtzio-botoia sakatu gabe jarrai dezakezu hizketan, edo  sakatu.

## Bixby ahots bidez aktibatzea

Bixbyrekin elkarrizketak "Hi, Bixby" esanda abiaraz ditzakezu. Erregistratu zure ahotsa Bixbyk erantzun dezan "Hi, Bixby" esaten diozunean.

- 1 Ireki Bixby aplikazioa, eta sakatu  →  → **Ezarpenak** → **Activación por voz**.
- 2 Sakatu **Activar** con "Hi, Bixby" etengailua, aktibatzeko.
- 3 Funtzio hori aktibatzeko, sakatu **Reconocer voz** etengailua.
- 4 Segitu pantailan agertuko diren jarraibideei konfigurazioa osatzeko. Orain, "Hi, Bixby" esan eta elkarrizketa bat has dezakezu.

## Testua idatzita komunikatzea

Zarata asko dagoen toki batean zaudelako edo behar bezala hitz egiteko aukerarik ez duzulako zure ahotsa ezagutzen ez badu, idatziz komunikatu zaitezke Bixbyrekin.

Ireki **Bixby** aplikazioa, sakatu  , eta, ondoren, idatzi nahi duzuna.

Komunikazioan, Bixbyk ere idatziz erantzungo dizu, ahots bidez egin beharrean.

## Bixby Vision

### Sarrera

Bixby Vision zerbitzuak funtzio batzuk eskaintzen dizkizu irudia ezagutzean oinarrituta. Bixby Visionen funtzioak erabil dezakezu objektuak ezagutzean informazioa bizkor bilatzeko.



- Irudi-bereizmenaren, -tamainaren edo -formatuaren arabera, baliteke funtzio hau eskura ez egotea edo bilaketa-emaiza zuzenak ez ematea.
- Samsung ez da Bixby Vision-ek produktuei buruz ematen duen informazioaren erantzule.

### Bixby Vision abiaraztea





Abiarazi Bixby Vision, modu hauetako bat erabilita:

- **Kameran**, sakatu **GEHIAGO** argazkiak ateratzeko moduen zerrendan eta sakatu **BIXBY VISION**.
- **Galeria** aplikazioan, hautatu irudi bat eta sakatu .
- **Internet** aplikazioan, luze sakatu irudi bat eta sakatu **Buscar con Bixby Vision**.
- Aplikazioen pantailan Bixby Vision aukeraren ikonoa eransten baduzu, sakatu aplikazioa irekitzeko.

### Bixby Vision erabiltzea

1 Bixby Vision abiaraztea

2 Hautatu erabili nahi duzun funtzioa.

-  : dokumentu edo irudietako testua ezagutu eta itzultzeko.
-  : dokumentu edo irudietako testua ezagutu eta erauzteko.
-  : atzemandako objektuaren antzeko irudiak eta harekin erlazionatutako informazioa Interneten bilatzeko.
-  : produktuei buruzko informazioa bilatzeko.



Eskura dauden funtzioak eta bilaketa-emaizak desberdinak izan daitezke eskualdearen edo operadorearen arabera.

## Bixbyren errutinak

### Sarrera

Gailua modu praktikoagoan erabiltzeko, errutina batzuk gehitu diezazkiokezu, zure ohituretan oinarrituta.

Adibidez, "Ohera joan aurretik" errutinak hainbat gauza egingo ditu, hala nola Isilik modua eta Modu iluna aktibatu, ikusmeneko eta entzumeneko eragozpenak arintzeko gailua oheratu aurretik erabiltzen duzunean.

### Errutinak gehitzea

- 1 Ireki Ezarpenak aplikazioa eta sakatu **Eginbide aurreratuak** → **Bixby routines**.
- 2 **Ezagutu** zerrendan, hautatu nahi duzun errutina edo sakatu **Gehitu errut.**, zure errutinak gehitzeko.
  - Errutinen baldintzak eta ekintzak ezartzeko, **Ezagutu** zerrenda erabil dezakezu.
  - Errutina eskuz aktibatzea hautatu nahi baduzu, sakatu **Hasi eskuz**. Aukera hori ez da bistaratuko aurrez ez badago ezarrita aktibatzeko baldintzarik. Ohartarazpenen leiho gainerakor bat agertzen denean, sakatu **Gehitu**. Errutina pantaila nagusian erants dezakezu widget gisa, eta hartan bizkor sartu.





## Errutinak erabiltzea

### Errutina automatikoak aktibatzea

Errutina automatikoak automatikoki aktibatzen dira, ezarritako baldintzak betetzen direnean.

### Eskuzko errutinak aktibatzea

Aktibazio-baldintza gisa Hasi eskuz ezarrita daukaten eskuzko errutinak eskuz abiaraz ditzakezu nahi duzunean, botoia sakatuta.

Ireki **Ezarpenak**, sakatu **Eginbide aurreratuak** → **Bixby routines** → **Nire errutinak** eta sakatu  abiarazi nahi duzun errutinan, edo sakatu errutinaren widgeta pantaila nagusian.

### Ikusi errutina aktiboak

Aktibo dauden errutinak jakinarazpen-panelean bistaratuko dira. Errutina baten xehetasunak ikusteko, sakatu jakinarazpena.

Aktibo dauden errutinak bizkor geldiaraz ditzakezu. Jakinarazpen-panelean, sakatu  errutinaren ondoan, eta sakatu **Gelditu**.

### Errutinak kudeatzea

Ireki **Ezarpenak** aplikazioa, eta sakatu **Eginbide aurreratuak** → **Bixby routines** → **Nire errutinak**. Zure errutinak bistaratuko dira.

Errutina bat desaktibatzeko, sakatu errutina → **Gehiago** → **Desgaitu errutina hau**.

Errutinak ezabatzeko, sakatu  → **Editatu**, markatu ezabatu nahi dituzunak, eta, ondoren, sakatu **Ezabatu**.

## Multiwindow

### (Hainbat aplikazio batera erabiltzea)

#### Sarrera

Multiwindow-rekin, hiru aplikazio batera abiarazi daitezke pantaila zatituaren ikuspegian. Halaber, hainbat aplikazio batera ireki ditzakezu pantaila gainerakorraren ikuspegian.

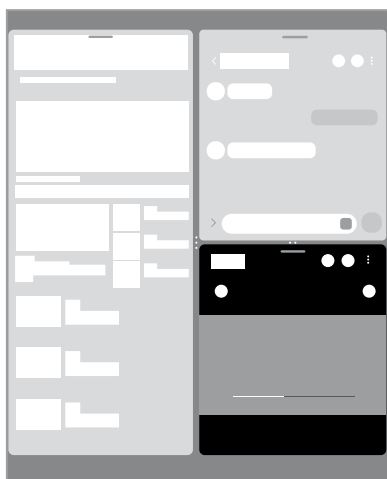

Bereizitako pantaila-ikuspegia

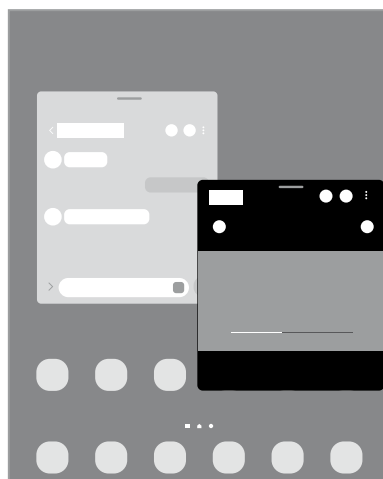

Pantaila gainerakorraren ikuspegia



- Litekeena da aplikazio batzuk funtzio horrekin bateragarriak ez izatea.
- Baliteke funtzio batzuk ez egotea erabilgarri aurreko pantailan.

### Pantaila zatituaren ikuspegia

- 1 Sakatu Azkena erabilitako aplikazioen tekla, azkena erabilitako aplikazioen zerrenda irekitzeko.
- 2 Arrastatu pantaila eskuinera edo ezkerrera, sakatu aplikazio baten ikonoa, eta, ondoren sakatu **Ireki bereizitako pantaila ikuspegian.**



Aplikazio bat luze saka dezakezu, eta, ondoren, Jaregin hemen irekitzeko agertzen den lekura eramán, irekitzeko.

- 3 Zerrendan, hautatu beste aplikazio bat abiarazteko.

## Aplikazioak zuzenean Edge paneletik irekitzea

- 1 Aplikazio bat erabiltzen ari zarela, irristatu Edge panelaren kontrolagailua pantailaren erdialdera.
- 2 Luze sakatu aplikazio bat, arrastatu ezkerretara, eta, ondoren, **Jaregin hemen irekitzeko** aukera agertzen den posizioan jarri.

Hautatutako aplikazioa pantaila zatituan abiaraziko da.

-  Aplikazio bat pantaila zatituaren ikuspegian ireki dadin ezar dezakezu, behin sakatuta. Sakatu  → **Editatu** →  eta, ondoren, sakatu **Ireki bereizitako pantaila ikuspegian** aukeran. **Azkena erabilitako aplikazioak** etengailua irristatzen baduzu, azkena erabilitako aplikazioak ireki ditzakezu Edge paneletik pantaila zatituaren ikuspegian.

## Aplikazio-pareak eranstea

Erantsi gehien erabiltzen dituzun aplikazioak aplikazio-pare gisa, batera ireki daitezzen pantaila zatituaren ikuspegian ukitu bakarrarekin.

- 1 Pantaila zatituaren ikuspegian, sakatu aplikazioen leihoen artean dauden zirkuluak.
- 2 Sakatu .
- 3 Hautatu non gehitu nahi duzun aplikazio-parea.

Pantaila zatituaren ikuspegian erabiltzen ari zaren aplikazioak aplikazio-pare gisa gordeko dira zuk hautatutako tokian.

## Leihoaren tamaina doitzea

Leihoen tamaina doitzeko, mugitu zirkuluak aplikazio-leihoen artean.

Leihoen arteko zirkuluak pantailaren ertzera eramandakoan, leihoa maximizatu egingo da.

## Pantaila gainerakorraren ikuspegia

- 1 Sakatu Azkena erabilitako aplikazioen tekla, azkena erabilitako aplikazioen zerrenda irekitzeko.
- 2 Irristatu eskuinera edo ezkerrera, sakatu aplikazio baten ikonoa, eta, ondoren, sakatu **Ireki ikuspegi gainerakorrean**.

Aplikazio bat luze saka dezakezu, eta, ondoren, **Utzi hemen ikuspegi gainerakorra izateko** agertzen den lekura eraman.

Pantaila gainerakorraren ikuspegian azalduko da aplikazioen pantaila.

Leiho gainerakor batean zaudela Hasierako botoia sakatzen baduzu, leihoa ikonotu egingo da eta aplikazio-ikono gisa agertuko da. Leiho gainerakorra berriro erabiltzeko, sakatu aplikazioaren ikonoa.

## Aplikazioak zuzenean Edge paneletik irekitzea

- 1 Irristatu Edge edukien kontrolagailua pantailaren erdialdera.
- 2 Luze sakatu aplikazio bat, arrastatu ezkerrera, eta, ondoren, ipini **Utzi hemen ikuspegi gainerakorra izateko** aukera agertzen den posizioan jarri.

Hautatutako aplikazioa pantaila gainerakorraren ikuspegian abiaraziko da.

## Leiho gainerakorrak lekuz aldatzea

Leiho gainerakor bat mugitzeko, sakatu leihoaren tresna-barra, eta mugitu leihoa beste toki batera.

## Ataza-barratik aplikazioak irekitzea

Aplikazio bat erabiltzen ari zarela, luze sakatu nahi duzun aplikazioa ataza-barran, irristatu gorantz eta, ondoren, jarri nahi duzun tokian.

## Samsung Wallet

Funtzio praktiko ugari ditu Samsung Walletek. Ordainketa bat egin dezakezu, datu biometrikoak erabiliz zure identitatea egiaztatu, sarrerak edo ontziratze-txartelak kontsultatu, eta askoz gehiago.

Ireki **Samsung Wallet** aplikazioa, eta hautatu nahi duzun funtzioa.



- Baliteke aukera hau erabilgarri ez egotea toki batzuetan.
- Baliteke funtzio batzuk erabilgarri ez egotea eskualdearen arabera.

### Ordainketak egitea

Erregistratu zure txartelak Samsung Pay-n, ordainketak online eta konexiorik gabe azkar eta seguru egiteko. Informazio gehiago nahi baduzu, ikusi [Samsung Pay](#) atala.

### Identitatea egiaztatzea

Samsung Pass-en zure datu biometrikoak erregistra ditzakezu, eta zure identitatea erraz egiaztatu, saioa hasteko pasahitza edo informazio pertsonala behar duten zerbitzuak erabiltzean. Informazio gehiago nahi baduzu, ikusi [Samsung Pass](#) atala.

### Sarrerak erabiltzea

Gorde ontziratze-txartelak, zinemarako sarrerak, kirol-ekitaldietakoak eta abar leku bakar batean, ikusteko eta erabiltzeko.

### Giltza digitala erabiltzea

Erregistratu zure ibilgailuaren giltza digitala zure smartphonean atea blokeatu eta desblokeatu ahal izateko eta abiarazteko.

Giltza digital bat erregistratzen hasteko, instalatu zure ibilgailuaren giltza digitalaren aplikazioa edo jarraitu ibilgailuaren fabrikatzaileak posta elektronikoz edo mezu bidez bidalitako jarraibideei. Gero, erregistroa amaitzeko, jarraitu ibilgailuaren nabigazio-pantailako eta smartphonearen Samsung Walleten pantailako jarraibideei.



- Baliteke funtzio hau ez egotea erabilgarri toki batzuetan eta modelo batzuetan.
- Giltza digitala erabiltzeko, ibilgailuak bateragarria izan behar du. Galdetu ibilgailuaren fabrikatzaileari ibilgailua giltza digitalarekin bateragarria den.
- Giltza digital erregistratua smartphonean bakarrik gordetzen da; beraz, aldatuz gero, berriro erregistratu behar da.
- Baliteke funtzio batzuk ez egotea erabilgarri modelo batzuetan. Kontsultatu ibilgailuaren erabiltzaile-eskuburua informazio gehiago eskuratzeko.

### Giltza digital bat erabiltzea NFC funtzioarekin

Sakatu giltza erregistratua duen smartphonearen NFC antenaren eremua ibilgailuaren atean. Atea blokeatu edo desblokeatu egingo da.

Smartphonea ibilgailuaren kargatze-panelean jarrita eta giltza digitala autentifikatuta, ibilgailua abiaraz dezakezu, hasteko botoiari sakatuta.



- Funtzio hori erabiltzeko, smartphoneak eta ibilgailuak bateragarriak izan behar dute NFC funtzioarekin.
- Smartphonean NFC funtzioa aktibatzeke, ireki **Ezarpenak**, sakatu **Konexioak** → **NFC bidezko ordainketak eta contactless ordainketak**, eta, ondoren, sakatu etengailua aktibatzeke.
- Kargatze-panela non dagoen eta NFC funtzioarekin bateragarriak zein ate diren jakiteko, begiratu ibilgailuaren erabiltzaile-eskuliburuan.

### Giltza digital bat erabiltzea banda ultrazabalaren funtzioarekin (UWB)

Ibilgailuko atea desblokeatu egingo da zure smartphonea soinean duzula hurbildu ahala, eta blokeatu egingo da urrundu ahala.

Ibilgailuan sartu eta giltza digitala autentifikatutakoan, abiarazi egin dezakezu, hasteko botoia sakatuta.



- Funtzio hori erabiltzeko, smartphoneak eta ibilgailuak bateragarriak izan behar dute banda ultrazabalaren funtzioarekin (UWB).
- Ibilgailua NFC funtzioarekin eta banda ultrazabalaren funtzioarekin, biek, baldin bada bateragarria, nahi duzun metodoa aukeratu dezakezu. Kontsultatu ibilgailuaren erabiltzaile-eskuliburua informazio gehiago lortzeko.
- Baliteke UWB funtzioa erabilgarri ez egotea eskualde batzuetan.
- Atea blokeatzeko eta desblokeatzeko modua aldatu egin daiteke ibilgailuaren arabera. Kontsultatu ibilgailuaren erabiltzaile-eskuliburua informazio gehiago eskuratzeko.
- Funtzio hau erabiltzean bateria gehiago kontsumitzen da.

### Giltza digitala ezabatzea

Zure smartphonean erregistratutako giltza digitala ezabatu dezakezu.

Ireki **Samsung Wallet** aplikazioa, sakatu erregistratutako giltza digitala eta, ondoren, sakatu  → **Ezabatu**.

## Samsung Pay

### Sarrera

Erregistratu zure txartelak Samsung Pay-n, ordainketak online eta konexiorik gabe azkar eta seguru egiteko.

Funtzio hori onartzen duten txartelei buruzko informazio gehiago duzu gune honetan:

[www.samsung.com/samsung-pay](http://www.samsung.com/samsung-pay).



- Samsung Payrekin ordaintzeko, baliteke gailuak sare mugikor baterako edo wifirako konexioa behar izatea, eskualdearen arabera.
- Baliteke aplikazio hau erabilgarri ez egotea, operadorearen edo modeloaren arabera.
- Hasierako konfigurazioko prozedura eta txartelaren erregistroa desberdinak izan litezke operadorearen edo modeloaren arabera.
- **Samsung Pay** aplikazioa zure gailuan ez badago, **Samsung Wallet** aplikaziotik sar zaitezke.

### Samsung Pay konfiguratzeko

Aplikazio hau lehen aldiz edo fabrikako balioak berrezarri ondoren irekitzen duzunean, jarraitu pantailako argibideei, gailua konfiguratzeko.

- 1 Ireki **Samsung Pay** aplikazioa.
- 2 Hasi saioa Samsung accounten, eta irakurri eta onartu baldintzak.
- 3 Erregistratu zure hatz-marka eta PIN bat, ordainketak egiteko garaian erabil ditzazun.

PIN hori Samsung Payko ekintzak egiaztatzeko (adibidez, ordainketak egiteko eta aplikazioa desblokeatzeko) erabiliko da.

### Txartelak erregistratzea

Ireki **Samsung Pay** aplikazioa, eta segi pantailako jarraibideei, txartelaren erregistroa osatzeko.

## Ordainketak egitea

- 1 Luze sakatu pantailaren behealdeko txartelaren irudia eta arrastatu gorantz. **Samsung Pay** aplikazioa ere ireki dezakezu. Ondoren, txartelen zerrendan, irristatu hatza ezkerrera edo eskuinera, eta hautatu erabili nahi duzun txartela.

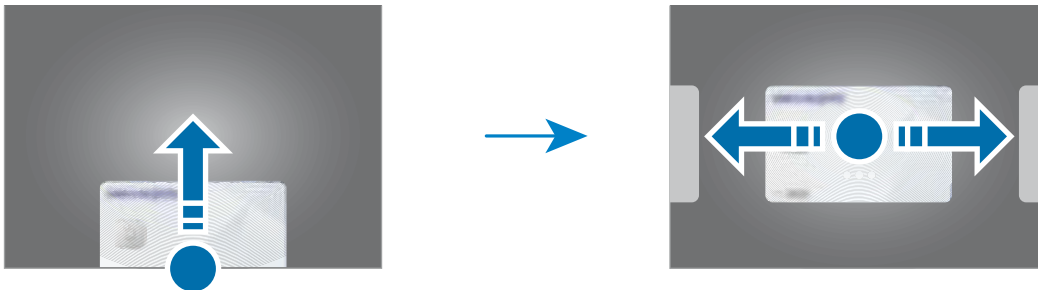

- 2 Eskaneatu zure hatz-marka edo idatzi ezarri zenuen PINa.

Gailua zabaldua erabili baduzu, tolestu lehenengo.

- 3 Hurbildu gailuaren atzealdea etiketa-irakurgailura.

Txartel-irakurgailuak txarteleko informazioa ezagutzen duenean prozesatuko da ordainketa.



- Baliteke ordainketa batzuk ez prozesatzea, sare-konexioaren arabera.
- Ordainketak egiaztatzeko metodoa desberdina izan daiteke txartel-irakurgailuen arabera.

## Ordainketak bertan behera uztea

Ordainketak bertan behera utz ditzakezu, ordainketa egindako gunera joanda.

Txartelen zerrendan, irristatu hatza ezkerrera edo eskuinera, eta hautatu erabili zenuen txartela. Segitu pantailan agertuko diren jarraibideei ordainketa bertan behera uzteko.



# Samsung Health

## Sarrera

Samsung Healthek ongizatea eta sasoiak kudeatzen lagunduko dizu. Jarri helburuak zeure buruari, kontrolatu egindako aurrerapena, eta egin ongizatearen eta sasoiaren segimendua. Halaber, pauso-kontaktako erregistroak Samsung Healthen beste erabiltzaile batzuenekin konpara ditzakezu eta osasunari buruzko aholkuak ikusi.

Sartu [www.samsung.com/samsung-health](http://www.samsung.com/samsung-health) webgunean informazio gehiago eskuratzeko.

## Samsung Health erabiltzea

Ireki **Samsung Health**. Aplikazio hau lehen aldiz martxan jarri edo fabrikako datuak berrezarri ondoren berrabiarazten duzunean, jarraitu pantailako argibideei, gailua konfiguratzeko.

Samsung Healthen pantaila nagusiko elementuak editatzeko, sakatu  → **Kudeatu elementuak**.

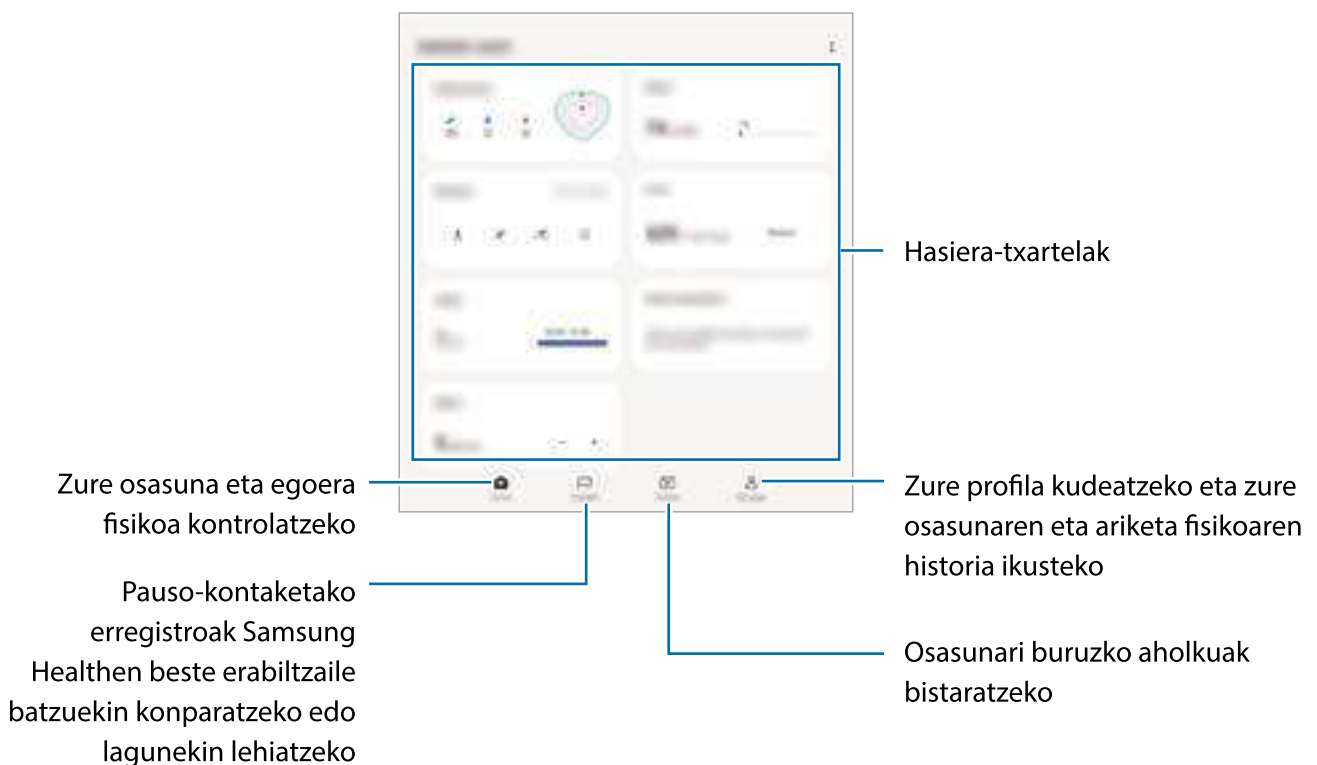

- Baliteke funtzio batzuk erabilgarri ez egotea eskualdearen arabera.
- Autoan edo trenean zoazela pauso-kontagailua erabiltzen baduzu, baliteke bibrazioak pauso-kontaktaren guztizkoan eragitea.

# Samsung Oharrak

## Sarrera

Sortu oharrak testua teklatu bidez idatziz edo pantailan eskuz idatziz edo marraztuz. Irudiak edo ahots-grabazioak ere txerta ditzakezu oharretan.

## Oharrak sortzeko

1 Ireki **Samsung Oharrak** aplikazioa, sakatu , eta, gero, sortu ohar bat.



2 Oharra sortzen bukatzen duzunean, sakatu Atzera tekla, gordetzeko.

Oharra beste fitxategi-formatu batekin gorde nahi baduzu, sakatu  → **Gorde fitxategi gisa.**

## Oharrak ezabatzea

Luze sakatu ezabatu nahi duzun oharra, eta sakatu Ezabatu.

## Oharrak eskuz idaztea

Oharrak idazteko pantailan, idatzi edo marraztu eskuz.

Pantaila bi hatzez bereizten baduzu, eskuz erraz idatz dezakezu.

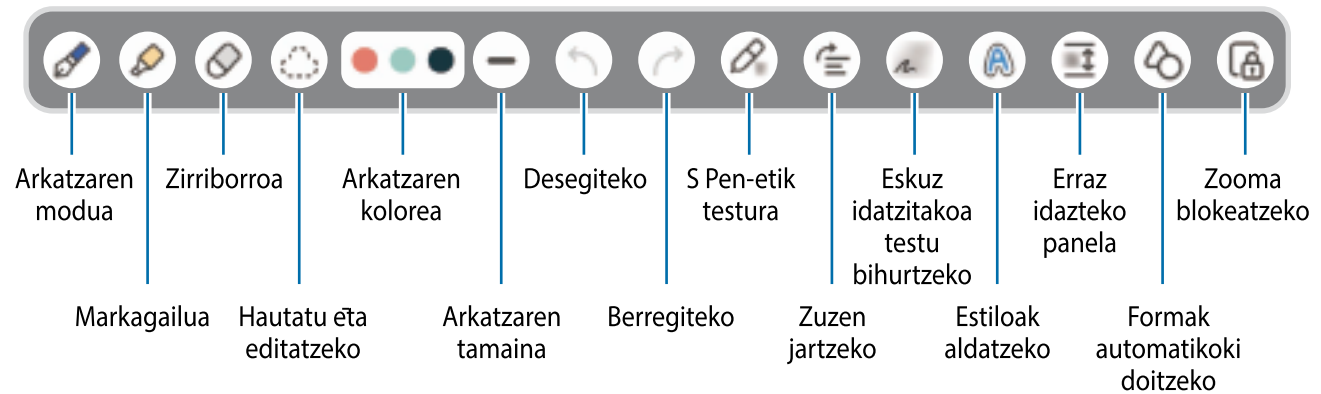

Funtzio batzuk S Pen erabiltzen duzun lehen aldi gehituko dira.

## Ezabatzeko tresna erabiltzea

Ohar batean eskuz idatzitakoa ezabatzeko, sakatu eta hautatu ezabatu nahi duzun eremua. Eremu bat hauta dezakezu S Pen-en botoia luze sakatzen duzun bitartean.

Ezabatzeko tresna-mota aldatzeko, sakatu berriro.

- **Ezabatu lerroz lerro:** hautatutako lerroa ezabatzeko.
- **Ezabatu eremuz eremu:** hautatutako eremua bakarrik ezabatzeko. Borragomaren tamaina doitu dezakezu tamaina doitzeko barra irristatuta.

Tresna txikiagoekin ere, baliteke ongi ez ezabatzea zuk nahi duzun eremua.

## Oharretan ahotsa grabatzea

Oharrak sortzen duzun bitartean grabatu ahotsa, eta edukia grabazioaren sinkronizatuko da. Oharrak sortzeko tresna-barran, sakatu → **Ahots-grabaketak**, eta sortu ohar bat.

Hautatu zerrendako ohar bat, eta sakatu grabazioa erreproduzitzeko. Ondoren, grabazioan sortu duzun edukia pantailan agertuko da grabazioarekin batera.

## PDF fitxategietan oharrak gehitzea



Ireki Samsung Oharrak aplikazioa, sakatu , eta, gero, hautatu PDF fitxategi bat. PDF fitxategietan oharrak gehitu ditzakezu.

## Samsung Members

**Samsung Membersek** laguntza teknikoko zerbitzuak ematen dizkie bezeroei —besteak beste, gailuen arazoak diagnostikatzea—, eta erabiltzaileei aukera ematen die galderak eta errore-txostenak bidaltzeko. Galaxyren erabiltzaile-komunitateko beste pertsona batzuekin ere partekatu ahalko duzu informazioa edo azken albisteak eta aholkuak ikusi. **Samsung Membersek** gailua erabiltzen duzun bitartean izan ditzakezun arazoak konpontzen lagundu diezazuke.

## Samsung Kids

Aplikazio jakin batzuetarako sarbidea mugatu dezakezu umeak sar ez daitezen, eta aplikazioen erabilera-denbora defini dezakezu eta ezarpenak konfiguratu ditzakezu inguru dibertigarri eta seguru bat izan dezaten gailua erabiltzen duten bitartean.

Ireki jakinarazpen-panela, irristatu hatza beherantz, eta, ondoren, sakatu  **Kids**, funtzio hori aktibatzeko. Panel azkarrean  **Kids** ikusten ez baduzu, sakatu  eta irristatu botoia gehitzeko. Samsung Kids lehen aldiz edo fabrikako balioak berrezarri ondoren irekitzen duzunean, jarraitu pantailako argibideei, gailua konfiguratzeko.

Samsung Kids-en pantaila nagusian, hautatu erabili nahi duzun aplikazioa.



Pantaila blokeatzeko modu lehenetsia edo sortutako PINa erabiliko dira **Guraso kontrola** funtzioa aktibatzean edo Samsung Kids ixtean.

### Guraso-kontrolaren funtzioak erabiltzea

Samsung Kids-en ezarpenak konfiguratu ditzakezu, eta erabilera-historia ikusi.

Samsung Kids-en pantailan, sakatu  → **Guraso-kontrola** eta idatzi desblokeatze-kodea.

### Samsung Kids ixtea

Samsung Kids ixteko, sakatu atzera egiteko tekla edo  → **Itxi Samsung Kids**, eta, ondoren, idatzi desblokeatze-kodea.

## Samsung Global Goals

2015ean Nazio Batuen Batzar Nagusiak ezarritako Global Goal-ek (garapen jasangarriko helburuak) gizarte jasangarri bat sortzeko helburua dute. Pobrezia desagerrarazi, desberdintasunei aurre egin eta klima-aldaketa geldiarazi nahi dute.

Garapen jasangarrirako helburu horiei buruzko informazio gehiago jaso dezakezu, eta mugimendu horrekin bat egin, etorkizun hobea lortzeko.

## Samsung TV Plus

Hautatu kanalak telebista batean egingo zenukeen moduan, eta eskuratu zenbait eduki doan.

Ireki **Samsung TV Plus** aplikazioa.



Baliteke aplikazio hau erabilgarri ez egotea, operadorearen edo modeloaren arabera.

## Galaxy Shop

Sartu Samsungen webgunean, eta kontsultatu produktuei buruzko informazioa. Ireki **Galaxy Shop** aplikazioa.



Baliteke aplikazio hau erabilgarri ez egotea, operadorearen edo modeloaren arabera.

## Galaxy Wearable

Galaxy Wearable aplikazio bat da gailu wearableak kontrolatzeko balio duena. Zure gailua wearablara konektatzen duzunean, haren konfigurazioa eta aplikazioak pertsonalizatu ahal izango dituzu.

Ireki **Galaxy Wearable** aplikazioa.

Sakatu Hasi zure gailua wearablara konektatzeko. Segitu pantailan agertuko diren jarraibideei konfigurazioa osatzeko. Ikusi wearablearen erabiltzaile-eskuliburua, zure gailura konektatzeari eta hura erabiltzeari buruz informazio gehiago jasotzeko.

## PENUP

S Pen-ekin egindako sorkuntzak partekatzeko sare soziala da PENUP. Argitaratu itzazu zure sorkuntzak, ikusi besteek egindakoak eta jaso aholku erabilgarriak marrazteari buruz.

Ireki **PENUP** aplikazioa.

## Egutegia

Kudeatu zure agenda, datozen gertaerak egutegian sartuta.

### Gertaerak sortzea

1 Ireki **Egutegia** aplikazioa eta sakatu  edo sakatu bi aldiz data bat.



Egun horretan gertaera edo zereginen bat gordeta badago, sakatu eguna, eta, gero, .

2 Idatzi gertaeraren xehetasunak, eta hautatu **Gorde**.

### Gertaerak zure kontuekin sinkronizatzeko

1 Ireki **Ezarpenak** aplikazioa, sakatu **Kontuak eta segurtasun-kopia** → **Kontuak**, eta hautatu sinkronizatu nahi duzun kontua.

2 Sakatu **Sinkronizatu kontua** eta arrastatu **Egutegia** etengailua, aktibatzeko.

Sinkronizatu nahi dituzun kontuak gehitzeko, ireki **Egutegia** eta sakatu  →  → **Egutegiak kudeatu** → . Gero, aukeratu sinkronizatu nahi duzu kontu bat, eta hasi saioa. Kontu bat gehitzen duzunean, zirkulu urdin bat bistaratuko da izenaren alboan.

## Reminder

### (Egiteko dauden zereginen jakinarazpenak jasotzea)

Erregistratu egin beharreko zereginak ohartarazpen gisa, eta jaso jakinarazpenak konfiguratzen dituzun baldintzaren arabera.

-  • Jakinarazpen zehatzagoak jasotzeko, konektatu gailua wifi-sare batera edo sare mugikor batera.
- Lekueta gogorazpenak erabiltzeko, GPS funtzioak aktibatuta egon behar du. Litekeena da mota horretako gogorazpenak ez egotea erabilgarri modelo batzuetan.

### Reminder abiaraztea

Ireki **Egutegia** aplikazioa eta sakatu  → **Reminder**. Reminder pantaila bistaratuko da, eta ikonoa  aplikazioen pantailan gehituko da.

### Ohartarazpenak sortzea

- 1 Ireki **Reminder** aplikazioa.
- 2 Sakatu , sartu xehetasunak eta, ondoren, sakatu **Gorde**.

### Ohartarazpenak amaitzea

Ohartarazpenen zerrendan, sakatu  edo hautatu haietako bat, eta sakatu **Osatu**.

### Ohartarazpenak leheneratzea

Leheneratu amaituta dauden ohartarazpenak.



- 1 Ohartarazpenen zerrendan, sakatu  → **Osatuta**.
- 2 Hautatu ohartarazpen bat, eta sakatu **Editatu**.
- 3 Hautatu ohartarazpen bat hura berrezartzeko, eta sakatu **Berrezarri**. Ohartarazpenak zerrendan gehituko dira, eta berriro jasoko dituzu.

### Ohartarazpenak ezabatzea

Ohartarazpen bat ezabatzeko, hautatu ezazu, eta sakatu **Ezabatu**. Ohartarazpen bat baino gehiago ezabatzeko, luze sakatu bat, markatu ezabatu nahi dituzunak, eta sakatu **Ezabatu**.

## Ahots-grabagailua

Grabatu edo erreproduzitu ahots-grabazioak.

- 1 Ireki **Ahots-grabagailua** aplikazioa.
- 2 Sakatu , grabatzen hasteko. Mikrofonotik hurbil hitz egin.
  - Sakatu , gelditzeko.
  - Ahots-grabazio bat egitean, sakatu **LASTER-MARKA**, markagailu bat txertatzeko.
- 3 Sakatu  grabazioa amaitzeko.
- 4 Sartu izen bat fitxategiarentzat, eta sakatu **Gorde**.

### Grabazio modua aldatzea

Hautatu modu bat ahots-grabagailuaren pantailaren goiko aldean.

- **Estandarra:** grabatzeko modu arrunta da.
- **Elkarrizketa:** gailuaren goiko eta beheko aldetik grabatzen ditu soinuak, bolumen altuan, eta, era berean, alboetatik datozen soinuen bolumena erreproduzitzen du.
- **Ahotsa testu bihurtu:** gailuak ahotsa grabatzen du, eta, aldi berean, testu bihurtzen du pantailan. Eraitza hobek lortzeko, joan toki lasai batera, eutsi gailuari ahotik hurbil, eta hitz egin garbi eta ozen.
  -  Ahots-oharren sistemaren hizkuntza ez beste batean hitz egiten baduzu, gailuak ez du zure ahotsa ezagutuko. Funtzio hori erabili aurretik, sakatu uneko hizkuntza, ahots-oharren sistemaren hizkuntza konfiguratzeko.



## Ahots-grabazio hautatuak erreproduzitzea

Elkarrizketen grabazioak berrikustean, hots-iturri jakin batzuk gaitu edo desgaitu daitezke grabazioan.

- 1 Hautatu ahots-grabazioen zerrendatik elkarrizketa moduan egindako bat.
- 2 Hots-iturri jakinak desgaitzeko, sakatu  zer norabidetako hotsa desgaitu nahi duzun adierazteko.

Ikonoa  bihurtuko da, eta hotsa isildu.

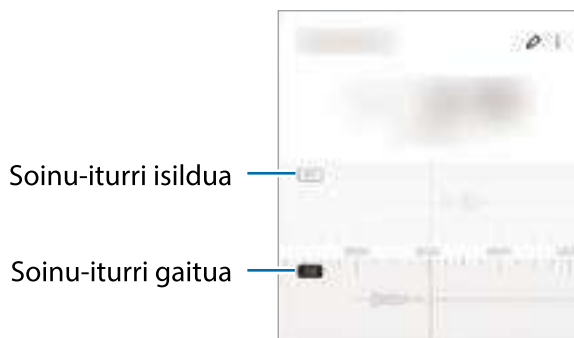

## Nire fitxategiak

### (Fitxategiak egiaztatzea eta kudeatzea)

Sartu gailuan gordetako fitxategietara, kudeatzeko. Ireki **Nire fitxategiak** aplikazioa.

Beharrezkoak ez diren datuak daudela egiaztatu eta gailuan biltegitatzeko tokia egiteko, sakatu **Aztertu biltegia**.

Fitxategiak edo karpetak bilatzeko, sakatu .





## Erlojua

Alarmak konfiguratzeko, munduko hirietako ordua ikusteko, gertaera bat kronometratzeko edo tenporizadore bat jartzeko.

Ireki **Erlojua** aplikazioa.

## Kalkulagailua



Kalkulu soilak zein konplexuak egiteko. Ireki **Kalkulagailua** aplikazioa.

-  : kalkuluaren historia bistaratzeko. Ezabatzeke, sakatu **Garbitu historia**. Ixteko, sakatu .
-  : unitateak bihurtzeko tresna bistaratzeko. Zenbait balio —eremua, luzera edo tenperatura, adibidez— beste unitate batzuetara bihurtu dezakezu.
-  : kalkulagailu zientifikoa bistaratzeko.

## Game Launcher

Game Launcherrek **Play Store** eta **Galaxy Store**tik deskargatutako jokoak toki bakar batean jasotzen ditu erraz atzitzeko.

Ireki **Game Launcher** aplikazioa, eta hautatu nahi duzun jokoak.

-  **Game Launcher** aplikazioa agertzen ez bada, ireki Ezarpenak, sakatu **Eginbide aurreratuak**, eta, ondoren, arrastatu **Game Launcher** etengailua, aktibatzeke.
- **Play Store** eta **Galaxy Store** dendetatik deskargatutako jokoak automatikoki bistaratuko dira Game Launcher pantailan. Ikusi ezin badituzu, sakatu **Nire jokoak** →  → **Gehitu jokoak**.

### Jokoak Game Launcherretik ezabatzea









Sakatu Nire jokoak, luze sakatu joko bat, eta, ondoren, sakatu Ezabatu.

## Game Booster

### (Jokoaren ingurunea konfiguratzeko)

Game Boosterrekin ingurune optimizatu batean jolastuko zara.

Jolasten ari zarela Game Booster panela irekitzeko, sakatu  nabigazio-barran. Nabigazio-barra ezkutatuta badago, irristatu hatza gorantz pantailaren beheko aldetik, bistaratzeko. Baldin eta nabigazio-barra konfiguratu baduzu **Irristatze keinuak** erabiltzeko, ireki jakinarazpen-panela, eta sakatu **Sakatu Game Booster irekitzeko**.

-  : jokatzen ari zarela ukipen-pantaila blokeatzeko. Ukipen-pantaila desblokeatzeko, irristatu blokeo-ikonoa edozein norabidetan.
  -  : nabigazio-barrako botoiak ezkutatzeko. Berriro bistaratzeko, sakatu  nabigazio-barran.
  -  : pantaila-argazkiak egiteko.
  -  : joko-saioa grabatzeko. Grabazioa bukatzeko, sakatu .
  -  : Game Boosterren ezarpenak konfiguratzeko.
  - **Modu lehenasuna:** gailua konfiguratzeko, deiak eta jakinarazpenak blokeatzeko (ez, ordea, alarmak), jokia ez dadin eten.
  - **Temperatura kontrolatzen/Memoria kontrolatzen:** gailua konfiguratzeko, bolumena eta fotogramen abiadura automatikoki doitu ditzan, gehiegi berotu ez dadin, eta bigarren mailan aplikaziorik ez dadin exekutatu behar adina memoria ez dagoenean.
-  • Game Booster-en panela nabigazio-barratik ireki dadin konfiguratu dezakezu, nabigazio-barra **Irristatze keinuak** aukerarekin konfiguratuta dagoenean. Game Booster-en panelean, sakatu  → **Blokeatu jokoetan**, eta sakatu **Nabigazio keinuak** etengailua, hura aktibatuzko.
- Erabilgarri dauden aukerak aldatu egin daitezke jokoaren arabera.

### Jokatzen ari zarela, aplikazioak lehi gainerakorretan irekitzea

Jokatzen ari zarela, aplikazioak lehi gainerakorretan ireki ditzakezu. Sakatu , eta hautatu zerrendako aplikazio bat.

## SmartThings

Gailu adimendunak eta gauzen Interneteko produktuak (IoT) kontrolatu eta kudeatu ahal izango dituzu zure smartphonearekin. Informazio gehiago ikusteko, ireki **SmartThings** aplikazioa, eta sakatu **Menua** → **Erabilera gida**.

- 1 Ireki **SmartThings** aplikazioa.
- 2 Sakatu **Gailuak** → **Gehitu gailua** edo .
- 3 Hautatu zerrendako gailu bat, eta konektatu harekin, pantailako argibideei jarraituz.



- Konektatzeko moduak aldatu egin litezke konektatzen diren gailu-moten edo partekatzen diren edukien arabera.
- Konekta daitezkeen gailuak desberdinak izan daitezke eskualdearen edo operadorearen arabera. Baliteke funtzio desberdinak egotea eskura, konektatutako gailuaren arabera.
- Samsungen bermeak ez ditu estaltzen konektatutako gailuen erroreak eta akatsak. Horrelakorik bada, jarri harremanetan zure gailuaren fabrikatzailearekin.

## Edukiak partekatzea

Edukia parteka dezakezu erabilera partekatuko zenbait aukera erabilita. Irudiak partekatzearen adibide batzuk dira ekintza hauek.

- 1 Ireki **Galeria**, eta hautatu irudi bat.
- 2 Sakatu , eta hautatu partekatzeko erabili nahi duzun metodoa.







- Sare mugikorren bidez fitxategiak partekatzen dituzunean, baliteke kargu gehigarriak sortzea.

### Quick Share

#### Edukia gertuko gailuekin partekatzea

Edukia partekatu dezakezu gertu dauden gailuekin Wi-Fi Direct edo Bluetooth erabilita, edo SmartThings erabilita, bateragarriak diren gailuekin.

- 1 Ireki Galeria, eta hautatu irudi bat.
- 2 Beste gailuan, ireki jakinarazpen-panela, irristatu hatza beherantz, eta sakatu  Quick Share, funtzio hori aktibatzeko. Panel azkarrean  **Quick Share** ikusten ez baduzu, sakatu  eta irristatu botoia, gehitzeko.

3 Sakatu  **Quick Share**, eta, ondoren, aukeratu gailu bat, irudia hara transferitzeko.

4 Onartu artxiboa transferitzeko eskaria beste gailuan.

 Funtzio honek ez du aukerarik ematen bideoak SmartThingsekin bateragarriak diren telebistekin edo gailuekin partekatzeko. Bideoak telebistan ikusteko, erabili Smart View funtzioa.

### Apuntatu partekatzeko

Edukiak partekatzeko, zure gailua gertuko beste gailu batzuei begira jar dezakezu.

Funtzio hori UWB (banda ultrazabala) funtzioarekin bateragarriak diren Galaxy gailuetan bakarrik dago erabilgarri. Fitxategiak jasotzen dituen gailuaren pantailak piztuta egon behar du.

1 Ireki **Galeria**, eta hautatu irudi bat.

2 Beste gailuan, ireki jakinarazpen-panela, irristatu hatza beherantz, eta sakatu  **Quick Share**, funtzio hori aktibatzen. Panel azkarrean  **Quick Share** ikusten ez baduzu, sakatu  eta irristatu botoia, gehitzeko.

3 Beste gailuan, luze sakatu  **Quick Share**, eta sakatu **Nire kokalekua erakutsi** etengailua, aktibatzen.

4 Sakatu  **Quick Share**, eta jarri zure gailuaren atzeko aldean beste gailuari begira.

5 Sakatu beste gailua, pantailaren goiko aldean agertzen denean.

6 Onartu artxiboa transferitzeko eskaria beste gailuan.

 Baliteke UWB funtzioa erabilgarri ez egotea eskualde batzuetan.

### Zure gailua nork aurkitu dezakeen ezartzea

Zure gailua nork aurkitu edo edukia nork partekatu dezakeen ezar dezakezu.

1 Ireki jakinarazpen-panela, irristatu hatza behera, eta, ondoren, sakatu  **Quick Share**.

2 Hautatu aukera bat.

- **Inor ez:** inork ez dezan bilatu zure gailua.
- **Kontaktuak soilik:** Samsungen erabiltzaile diren zure kontaktuek bakarrik izan dezaten baimena edukia zure gailuarekin partekatzeko.
- **Guztiak:** gertuko edozein gailuk izan dezan baimena zure gailuarekin edukia partekatzeko.

### Web-estekaren bidez partekatzea

Kargatu fitxategi handiak Samsungen biltegitarte-zerbitzarian, eta partekatu beste pertsona batzuekin, web-esteka baten bidez.

- 1 Ireki **Galeria**, eta hautatu irudi bat.
- 2 Sakatu  → **Quick Share** eta hautatu nahi duzuna **Partekatu esteka edozein pertsona edo gailuarekin** aukeran.
  - **Kopiatu**: arbelean kopiatutako esteka partekatzeko.
  - **Partekatu esteka apli...:** esteka partekatu nahi duzun aplikazioa hautatzeko.
  - **Partekatu QR kodea e...:** esteka sortutako QRarekin partekatzeko.

## Musika partekatzea

### Sarrera

Musika partekatzeko funtzioaren bidez, zure gailura konektatuta dagoen bluetooth bozgorailua beste batzuekin partekatu dezakezu. Era berean, musika bera entzun dezakezu zure Galaxy Buds-etan eta beste pertsona baten Galaxy Buds-etan.

Musika partekatzeko funtzioarekin bateragarriak diren gailuen kasuan bakarrik dago erabilgarri funtzio hori.

### Bluetooth bozgorailu bat partekatzea

Zure smartphoneko eta lagun baten smartphoneko musika entzun dezakezu bluetooth bozgorailu bat erabilita.

- 1 Egiaztatu zure smartphonea eta bluetooth bozgorailua konektatuta daudela.

Konektatzeko jarraibidek zein diren jakiteko, kontsultatu [Bluetootha darabilten beste gailu batzuetara konektatzea](#).
- 2 Zure smartphonean, ireki **Ezarpenak**, sakatu **Konexioak** → **Bluetootha** →  → **Aurreratua** eta, ondoren, irristatu **Musika partekatu** etengailua aktibatzeke.

Beste funtzio batzuk ere erabil ditzakezu; adibidez, ezar dezakezu norekin partekatuko duzun gailua **Musika partekatu** sakatzean.
- 3 Lagunaren smartphonean, hautatu bozgorailua bluetooth gailuen zerrendan.

### 4 Zure smartphonean, onartu konexio-eskaera.

Zure bozgorailua partekatuko da.

Musika lagunaren smartphonean erreproduzitzen ari denean, zure smartphonean erreproduzitzen ari dena gelditu egingo da.

## Musika elkarrekin entzutea Galaxy Buds erabiliz.

Musika lagun batekin entzun dezakezu zure smartphonetik zure eta zure lagunaren Buds-ak erabilia. Funtzio hau Galaxy Buds seriearekin bakarrik da bateragarria.

### 1 Egiaztatu smartphoneak eta Buds-pareak konektatuta daudela.

Konektatzeko jarraibidek zein diren jakiteko, kontsultatu [Bluetootha darabilten beste gailu batzuetara konektatzea](#).

### 2 Zure lagunaren smartphonean, ireki **ezarpenen** aplikazioa, sakatu **Konexioak** → **Bluetooth** → **Aurreratua**, eta, ondoren, irristatu **Musika partekatu** etengailua, aktibatzeko.

Beste funtzio batzuk ere erabil ditzakezu; adibidez, ezar dezakezu norekin partekatuko duzun gailua **Musika partekatu** sakatzean.

#### Musika partekatzea

### 3 Zure smartphonean, ireki jakinarazpen-panela eta sakatu **Multimedia irteera**.

### 4 Sakatu **Partekatu musika**, eta hautatu lagunaren Buds-ak, detektatutako gailuen zerrendan.

### 5 Lagunaren smartphonean, onartu konexio-eskaera.

Musika zure smarphonetik erreproduzitzen duzunean, lagunarekin entzun ahal izango duzu Buds-pare biak erabilia.



## Smart View

### (Telebista baten pantailan bikoiztea)

Gailuan ikusten den edukia pantaila handi batean ikus dezakezu Screen Mirroring bidez monitore edo telebista batera konektatzen duzunean.

### 1 Ireki jakinarazpen-panela, irristatu hatza behera, eta, ondoren, sakatu **Smart View**.

### 2 Hautatu zer gailutan nahi duzun bistaratzea zure gailuaren pantaila.

 Bideo bat Smart View-rekin erreproduzitzen denean, bereizmena aldatu egin daiteke telebista-modeloaren arabera.

## Windowseko lotura

### (Gailua ordenagailu batera konektatuta erabiltzea)

Windowsen bidez konekta dezakezu zure gailua PC batera, gailuko fitxategiak unean bertan ordenagailutik atzitu ahal izateko, hala nola argazkiak eta mezuak.

Deiak edo mezuak jasotzean, ordenagailutik erantzun diezaiekezu.

- Windowsen bertsio berriena eta **Lotu zure telefonoa** erabiltzea gomendatzen da funtzio hau ahalik eta gehiena aprobetxatzeko.
- Funtzio hau erabiltzeko, Microsofteko kontu bat izan behar da. Microsofteko kontu bat sortzen duzunean, Microsoften gailu eta zerbitzu guztietan has dezakezu saioa, hala nola Microsoft Office eta Windows 10 programetan.

### Ordenagailu batera konektatzea

- 1 Ireki **Ezarpenak** aplikazioa, eta sakatu **Eginbide aurreratuak** → **Windows-erako esteka**.
- 2 Segi pantailako jarraibideei, konexioa amaitzeko.

Informazio gehiago duzue hemen: <https://aka.ms/setuptw>

### Gailuko datuak eta jakinarazpenak ordenagailuan ikustea

Ireki **Lotu zure telefonoa** aplikazioa ordenagailuan, eta hautatu nahi duzun kategoria.

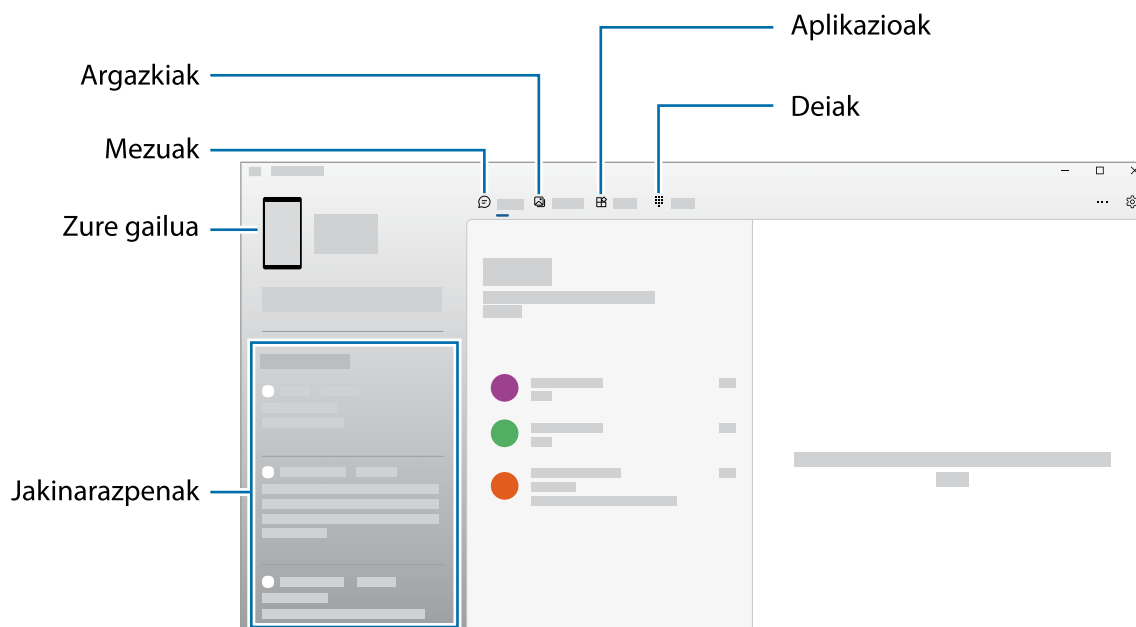

Eskuragarri dauden funtzioak eta menuak aldatu egin daitezke softwarearen bertsioaren edo modeloaren arabera.



# Samsung DeX

## Sarrera

Samsung DeX zerbitzuarekin, smartphonea ordenagailu gisa erabil dezakezu, smartphonea kanpoko pantaila batera, hala nola telebista edo monitore batera edo ordenagailu batera konektatuz. Zure smartphonean egin nahi dituzun zereginak bizkor eta erraz egin ditzakezu pantaila handi batera konektatuta eta sagua eta teklatura erabilia. Samsung DeX erabiltzen duzun bitartean, smartphonea erabiltzen jarrai dezakezu.

## Gailuak konektatzea eta Samsung DeX abiaraztea

### Kanpoko pantailekin kable bidez konektatzea

Zure smartphonea kanpo-pantaila batera konekta dezakezu, HDMI egokigailu bat (USB-Ctik HDMIra) erabilia.



Erabili bakarrik Samsung-ek saltzen dituen eta Samsung DeX-ekin bateragarriak diren osagarriak. Bermeak ez ditu estaltzen ofizialki bateragarriak ez diren osagarriak erabiltzeagatik eragindako errendimendu-arazoak eta funtzionamendu-akatsak.

- 1 Konektatu HDMI egokigailua zure smartphonera.
- 2 Konektatu HDMI kable bat egokigailura eta telebista edo monitore baten HDMI atakara.

### 3 Zure smartphonearen pantailan, sakatu Hasi.

Zure smartphonearen pantaila aldatu gabe, Samsung DeX agertuko da konektatutako telebistan edo monitorean.

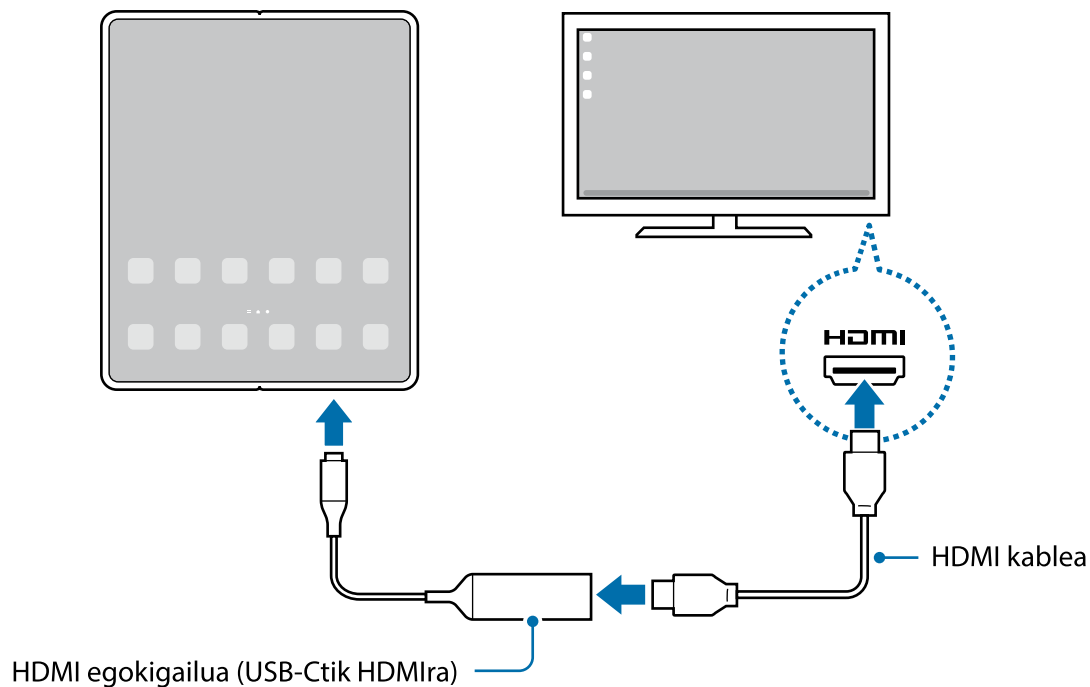

### Ordenagailuetarako kable bidez konektatzea

Samsung DeX erabil dezakezu smartphonea ordenagailu batera konektatzen baduzu USB kable bat erabiltuta. Gailuarekin batera datorren USB kablea erabiltzeko, ordenagailuak C motako USB ataka izan behar du.

- 1 Ordenagailu batean, sartu [www.samsung.com/samsung-dex](http://www.samsung.com/samsung-dex) webgunean, eta deskargatu Samsung DeX aplikazioa.
- 2 Konektatu gailua ordenagailura USB kable baten bidez.

### 3 Zure smartphonearen pantailan, sakatu **Hasi orain**.

Konektatutakoan, Samsung DeX-ren pantaila ordenagailuan agertuko da.

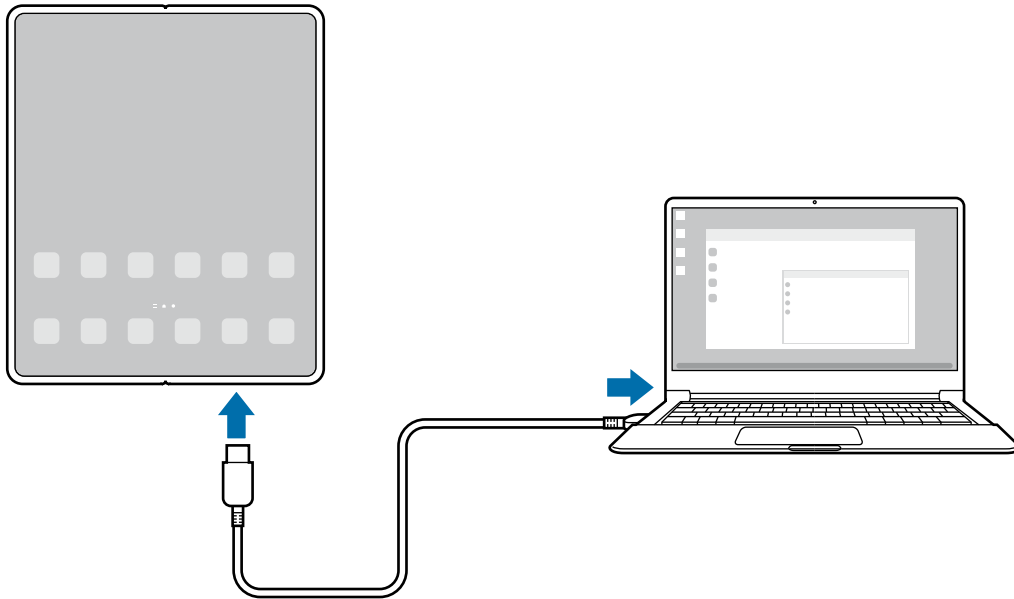

#### Haririk gabeko konexioak

Samsung DeX erabil dezakezu, eta smartphonea telebistara edo ordenagailura haririk gabe konektatu.

- 1 Smartphonean, ireki jakinarazpen-panela, irristatu hatza behera, eta, ondoren, sakatu  **DeX**.
- 2 Sakatu **DeX telebistan edo pantailan edo DeX on PC**.
- 3 Hautatu telebista bat edo ordenagailu bat, detektatutako gailuen zerrendan, eta sakatu **Hasi orain**. Telebista batzuk Screen Mirroring modua aktibatuta dagoenean bakarrik detektatuko dira.

Ordenagailuak eta zure gailuak wifi-sare berera konektatuta egon behar dute, eta Samsung DeX aplikazioak irekita egon behar du zure gailuan.

- 4 Telebistan edo ordenagailuan konexio-eskaeraren leihoa agertzen bada, onartu.
- 5 Segi pantailako jarraibideei, konexioa amaitzeko.

Konektatutakoan, Samsung DeX-ren pantaila telebistan edo ordenagailuan agertuko da.

-  Gomendatzen da 2019 baino geroago fabrikatutako Samsung Smart TV bat erabiltzea.
- Egiaztatu konektatu nahi duzun telebista bateragarria dela Screen Mirroring-ekin.

## Samsung DeX pantaila kontrolatzea

### Kanpo-pantaila batean kontrolatzea

#### Kanpoko teklatu batekin eta sagu batekin kontrolatzea

Haririk gabeko sagua edo teklatura ere erabil dezakezu. Kontsultatu gailuaren erabiltzailearen eskuliburua informazio gehiago lortzeko.

- Saguaren kurtsorea konfiguratu dezakezu, kanpo-pantailatik smartphonearen pantailara pasatu dadin. Horretarako, ireki **Ezarpenak**, hautatu **Samsung DeX** → **Sagua/ukipen panela** eta, ondoren, irristatu **Eraman erakuslea tel. pantailara** etengailua, aukera hori aktibatzeko.
- Kanpo-teklatu bat ere erabil dezakezu smartphonearen pantailan.

#### Smartphonea ukipen-panel bat balitz bezala erabiltzea

Smartphonea erabil dezakezu ukipen-panel bat balitz bezala.

Smartphonean, sakatu  nabigazio-barran. Baldin eta nabigazio-barra konfiguratu baduzu **Irristatze-keinuak** erabiltzeko, ireki jakinarazpen-panela, eta sakatu **Erabili tel. ukipen teklatu gisa**.

- Ukipen-panelean bi aldiz  sakatzen baduzu, ukipen-panelarekin erabil ditzakezun keinu guztiak ikusiko dituzu.
- Smartphonearen zorroak aurreko estalkia baldin badu, ireki ezazu smartphonea ukipen-panel bat balitz bezala erabiltzeko. Itxita baldin badago, baliteke ukipen-panela ondo ez ibiltzea.
- Smartphonearen pantaila itzalita badago, sakatu funtzio-botoia edo sakatu pantaila bi aldiz, hura pizteko.

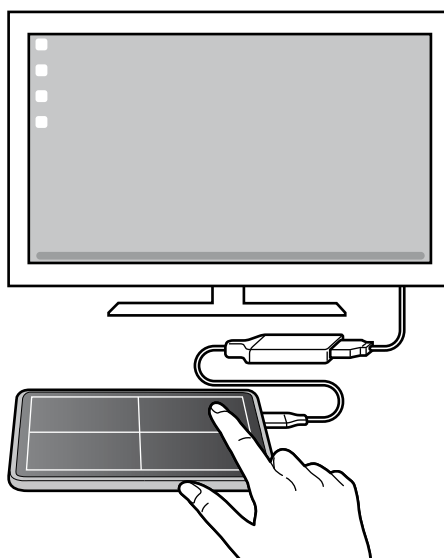

### Pantailako teklatura erabiltzea

Testua idazten duzunean mezu bat bidaltzeko, ohar bat sortzeko edo beste zeregin batzuetarako, teklatu bat agertuko da; ez duzu kanpo-teklatu bat konektatu beharrik izango.

### Ordenagailu batetik kontrolatzea

Kontrolatu Samsung DeX-en pantaila ordenagailura teklatura eta sagua konektatuta.

Fitxategiak erraz mugi ditzakezu ordenagailuaren eta Samsung DeX-en artean arrastatuta eta dagokion tokian utzita. Testua kopiatu eta itsatsi ere egin dezakezu.

-  Samsung DeX erabiltzen ari zaren bitartean teklaturan zer lasterbide dauden ikusteko, ireki **Ezarpenak**, sakatu **Kudeaketa orokorra** → **Teklatu fisikoa** → **Teklatu lasterbideak**.

### Samsung DeX erabiltzea

Smartphonearen funtzioak ordenagailuen antzeko interfaze batean erabil ditzakezu. Multiataza erabil dezakezu aldi berean aplikazio bat baino gehiago irekiz. Gainera, jakinarazpenak eta smartphonearen egoera ere kontsultatu ditzakezu.

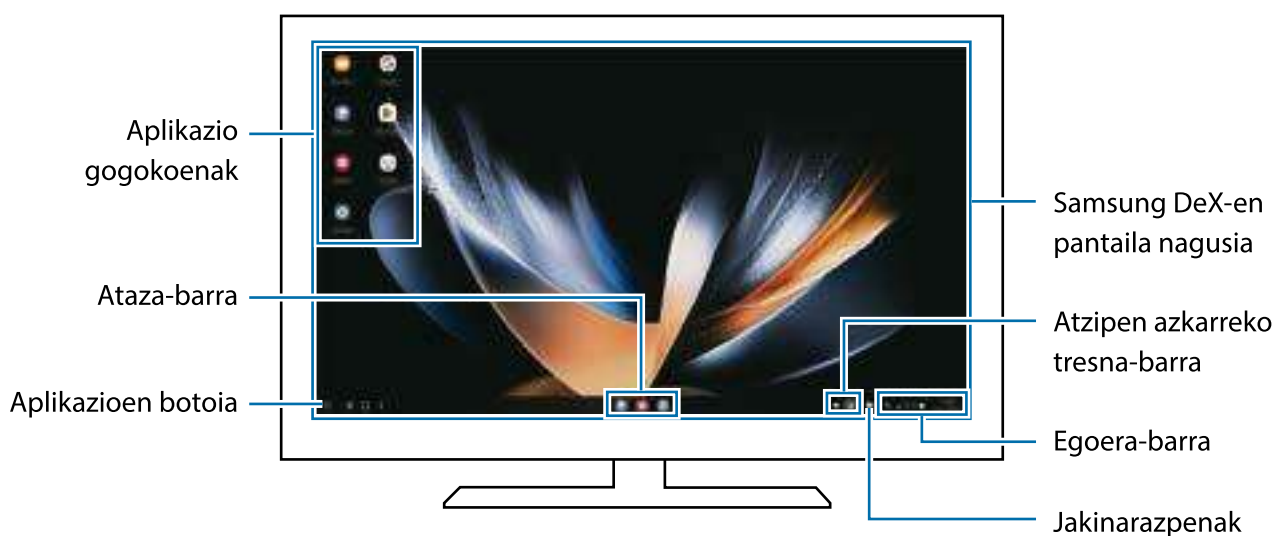

-  • Samsung DeX pantailaren banaketa desberdina izan daiteke konektatutako gailuaren arabera.
- Samsung DeX abiarazi edo amaitzen duzunean, itxi litezke irekita dauden aplikazioak.
- Litekeena da aplikazio edo funtzio batzuk erabilgarri ez egotea Samsung DeX erabiltzen ari zarenean.
- Pantailaren konfigurazioa doitzeko, erabili konektatutako monitorearen edo telebistaren pantailaren konfigurazioa.
- Audio-irteera aldatzeko, sakatu egoera-barra, hautatu **Multimedia irteera**, eta, ondoren, hautatu gailu bat.

## Samsung DeX eta smartphonea aldi berean erabiltzea

Samsung DeX erabiltzen duzun bitartean, zenbait aplikazio erabil ditzakezu kanpo-pantailan edo ordenagailuan eta smartphonean aldi berean.

Adibidez, konektatutako telebistan edo monitorean bideo bat ikusten ari zarela, lagunekin txateatu dezakezu mezularitza-aplikazio batean.

Abiarazi aplikazioa konektatutako telebistan edo monitorean, Samsung DeX-ren pantailan irekitzeko. Ondoren, abiarazi beste aplikazio bat zure smartphonean.

## Samsung DeX pantaila blokeatzea

Samsung DeX-ren pantaila eta smartphonearen pantaila blokeatzeko Samsung DeX erabiltzen ari zaren bitartean, hautatu  → **Blok. DeX**.



Samsung DeX erabiltzen ari zarela ezin dituzu blokeatu Samsung DeX-ren pantaila eta smartphonearen pantaila funtzio-botoia sakatuta.

## Ordenagailu batetik datuak transferitzea

### Fitxategiak kopiatzea

Samsung DeX-en pantailan, luze sakatu fitxategi bat, hura hautatzeko **Nire fitxategiak** edo Galerian, eta irristatu ordenagailuaren pantailara. Ordenagailuaren pantailan, hautatu fitxategi bat eta irristatu Samsung DeX-en pantailara, **Nire fitxategiak** aplikaziora edo **Galeriara**.

### Testua kopiatzea eta itsastea

Teklatuko lasterbide-teklekin Samsung DeX-en pantailako edo ordenagailuaren pantailako testua kopiatu dezakezu, eta beste pantailaren testu-koadroan itsatsi.

## S Pen

### Sarrera

S Pen bat erabilia, zenbait funtzio egin ditzakezu (bereiz saltzen da).



- S Pen Pro edo S Pen Fold Edition bakarrik erabili. Kontsultatu gailuaren erabiltzailearen eskuliburua informazio gehiago lortzeko.
- Pantaila nagusiarekin bakarrik erabil daiteke S Pen.

### Air command

#### (S Pen arkatzaeren funtzioak eta aplikazioak bizkor abiaraztea)

S Pen arkatzaeren funtzioak bistaratzeko dituen menua da Air command, eta sarri erabiltzen diren aplikazioetarako lasterbideak ditu.

Air command-en panela irekitzeko, jarri S Pen arkatza pantailan, eta sakatu S Pen arkatzaeren botoia. S Pen arkatza pantailaren gainean dagoela Air command ikonoa  ere sakatu dezakezu S Pen arkatzaarekin.

Aukeratu funtzio edo aplikazio bat Air command panelean.

S Pen arkatzaeren ezarpenak



- **Sortu oharra:** leiho gainerakor batean oharrak erraz idazteko. Bestela, sakatu pantaila bi aldiz, S Pen-en botoia luze sakatzen duzun bitartean. Informazio gehiago nahi baduzu, ikusi [Samsung Oharrak](#) atala.
- **Ikusi ohar guztiak:** ohar guztiak bistaratzeko **Samsung Oharrak** aplikazioan.
- **Smart select:** S Pen erabiltzeko eremu bat hautatzeko eta ekintzak ekiteko (adibidez partekatzea edo gordetzea) egiteko.

- **Pantailan idaztea:** pantaila-argazkiak egiteko horien gainean idatzi edo marrazteko edo pantailako-argazkiaren zati bat mozteko. Uneko edukiaren eta orri zabaldu batean (adibidez, webgune bat) ezkutuan dagoen edukiaren pantaila-argazkia ere egin dezakezu.
- **Zuzeneko Mezuak:** Testu-mezu bat erabili beharrean, sortu eta bidali mezu bereziak, zure ekintzak erregistratuta eskuz idatzen ari zaren bitartean edo mezu bat marraztuta; azkenik, gorde fitxategi animatu gisa.
- **AR marrazkiak:** bideo dibertigarriak graba ditzakezu, eta irudietan eskuz idatzi, edo aurpegieta edo pantailako edozein tokitan marrazki birtualak egin. Informazio gehiago eskuratzeko, kontsultatu [AR marrazkiak](#).
- **Itzuli:** pasatu S Pen arkatza hitzaren gainetik, itzultzeko.
- **PENUP:** Argitaratu itzazu zure sorkuntzak, ikusi besteek egindakoak eta jaso aholku erabilgarriak marrazteari buruz.
- **Bixby Vision:** Bixby Vision-en funtzioek aukera ematen dute antzeko irudiak bilatzeko, testua detektatu eta itzultzeko, eta, gainera, beste ekintza batzuk egiteko.
- **Handitu:** pasatu S Pen arkatza pantailako eremu batetik, eremu hori handitzeko.
- **Ikuspegi bizkorra:** aplikazio bat txikiagotu miniatura bihurtzeko, eta pasatu S Pen arkatza miniaturaren gainetik, aplikazioa ireki eta pantaila osoan ikusteko.
- **Margotzea:** PENUPen irudiei koloreak eransteko, S Pen arkatza erabilia.
- **Idatzi egutegian:** ireki Egutegia eta idatzi edo marraztu pantailan.
- **Gehitu lasterbideak:** lasterbideak eransteko Air command panelean gehien erabiltzen dituzun funtzio edo aplikazioetara sartzeko.

### Air command-en ikonoa

Air command panela itxitakoan, haren ikonoak pantailan jarraitzen du tarte labur batez. Air Command panela ireki dezakezu S Pen arkatzarekin ikonoa sakatuta.

Ikonoa lekuz aldatzeko, eraman  beste toki batera.

S Pen arkatza pantailan edukita Air command ikonoa agertzen ez bada, ireki **Ezarpenak** aplikazioa, sakatu **Eginbide aurreratuak** → **S Pen**, eta, ondoren, sakatu **Erakutsi air command-en ikonoa etengailua**, aktibatzeko.



## S Pen arkatzarekin hautatzea

### (S Pen arkatzarekin elementuak azkar hautatzea)

Luze sakatu S Pen arkatzaren botoia, eta irristatu testuan edo elementuen zerrendan, testua edo zenbait elementu hautatzeko. Horrez gain, hautatutako elementuak kopia eta itsats ditzakezu beste aplikazio batean, edo partekatu.

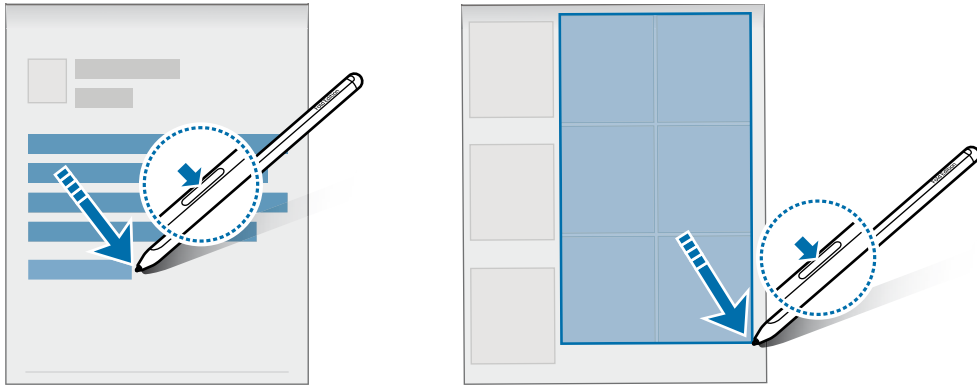

## Oharrak pantaila itzalita dagoenean

Oharrak bizkor sor ditzakezu pantailan idatziz, hura piztu beharrik gabe. Pantaila itzalita dagoela, jarri S Pen arkatza pantailaren gainean eta sakatu S Pen-en botoia.

S Pen arkatzarekin oharra idatzi eta Gorde sakatzen duzunean, Samsung Oharrak-en gordeko da.

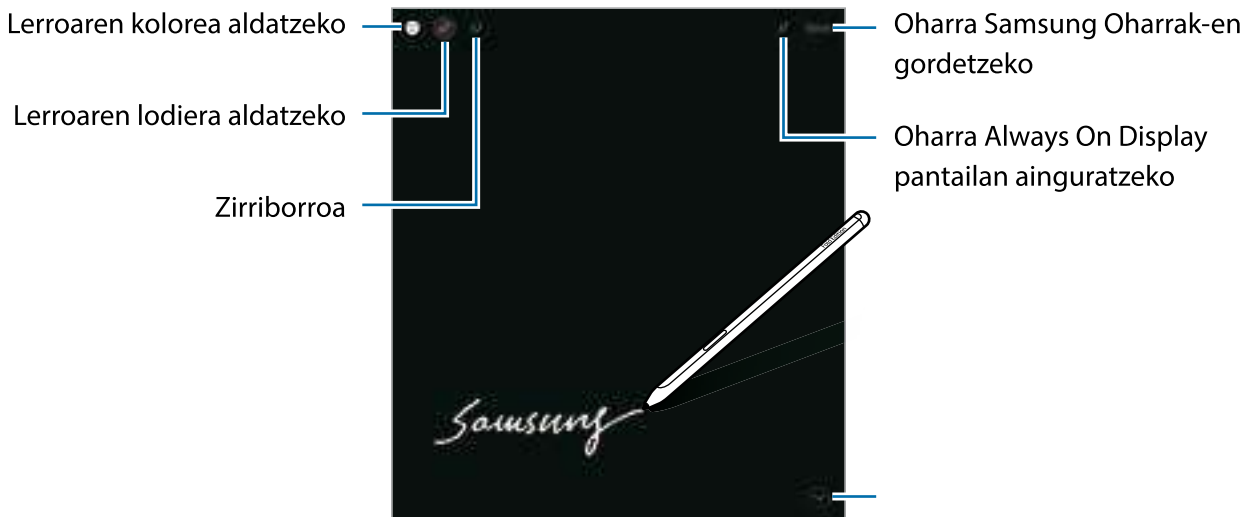

 Funtzio hau aktibatuta ez baldin badago, ireki **Ezarpenak**, sakatu **Eginbide aurreratuak** → S Pen, eta, ondoren, irristatu **Ez dago pantailako oroigarririk** etengailua, aktibatzeko.

## Google Apps

Googlek entretenimenduko, negozioetako eta sare sozialetako aplikazioak eskaintzen ditu. Baliteke Googleko kontu bat behar izatea aplikazio batzuetara sartzeko.

Aplikazioei buruzko informazio gehiago behar izanez gero, joan aplikazio bakoitzaren laguntza-menura.

- **Chrome:** informazioa bilatu eta webguneetan nabigatzeko.
- **Gmail:** mezu elektronikoak Google Mail zerbitzuaren bidez bidali edo jasotzeko.
- **Maps:** mapan zure kokapena aurkitzeko, munduko mapan tokiak aurkitzeko eta zure inguruko zenbait lekuri buruzko kokapen-datuak kontsultatzeko.
- **YT Music:** YouTube Music-ek eskaintzen dizun musikaz eta bideoez gozatzeko. Gailuan gordeak dituzun musika-bildumak ere ikusi eta erreproduzitu ditzakezu.
- **Play Películas:** Play Storen bideoak (adibidez, filmak edo telebistako saioak) erosi edo alokatzeko.
- **Drive:** zure edukiak hodeian gordetzeko, haietara edozein lekutatik iristeko eta beste batzuekin partekatzeko.
- **YouTube:** bideoak ikusi edo sortzeko, eta beste batzuekin partekatzeko.
- **Argazkiak:** hainbat jatorritako argazki eta bideoak leku berean bilatu, kudeatu eta editatzeko.
- **Google:** informazioa Interneten edo gailuan azkar aurkitzeko.
- **Duo:** bideo-dei bat erraz egiteko.
- **Mezuak:** bidali eta jaso mezuak zure gailuan edo ordenagailuan, eta partekatu hainbat eduki, hala nola irudiak eta bideoak.



Baliteke zenbait funtzio erabilgarri ez egotea, operadorearen edo modeloaren arabera.

# Ezarpenak

## Sarrera

Gailuko ezarpenak pertsonalizatu ditzakezu. Horretarako, ireki **Ezarpenak**.

Ezarpenak gako-hitzak erabiliz bilatzeko, sakatu . Halaber, ezarpenak ere bila ditzakezu, **Aholkuak** aukeran etiketa bat hautatuta.

## Samsung account

Hasi saioa zure Samsung accounten, eta kudeatu kontua. Ezarpenen pantailan, sakatu **Samsung account**.

## Konexioak

### Aukerak

Aldatu konexioen ezarpenak, hala nola wifi-funtzioarenak eta bluetooth-konexioarenak.

Ezarpenen pantailan, sakatu **Konexioak**.

- **Wifa:** wifi-funtzioa aktibatzen du, wifi-sare batera konektatzeko eta Internetera nahiz sareko beste gailu batzuetara sartzeko. Informazio gehiago eskuratzeko, ikusi [Wifa](#).
- **Bluetootha:** bluetooth funtzioa erabiltzen du bluetootha erabiltzeko gaitutako beste gailu batzuekin datuak edo multimedia-fitxategiak partekatzeko. Informazio gehiago eskuratzeko, ikusi [Bluetootha](#).
- **NFC bidezko ordainketak eta contactless ordainketak:** gailua konfiguratzeko gailuak hurbileko komunikazio-etiketak (NFC), produktuei buruzko informazioa dakartenak, irakurri ahal izateko. Halaber, funtzio hori erabil dezakezu ordainketak egiteko eta garraio-txartelak eta ikuskizunetako sarrerak erosteko, deskargatu beharreko aplikazioak deskargatuz gero. Informazio gehiago eskuratzeko, ikusi [NFC bidezko ordainketak eta contactless ordainketak](#) atala.

- **Hegaldi modua:** gailua konfiguratzeko gailuan haririk gabeko funtzio guztiak desaktibatzen. Sarrerik gabeko zerbitzuak soilik erabili ahal izango dituzu.
  -  Egin kasu hegazkin-konpainien arauari eta hegazkineko langileen jarraibideei. Gailua erabiltzeko aukera ematen dutenean, erabili beti hegazkin moduan.

- **Sare mugikorrak:** zure sare mugikorraren ezarpenak konfiguratzeko.
- **Datuen erabilera:** aukera duzu datuen erabilera kontrolatzeko eta erabilera-mugak pertsonalizatzeko. Konfiguratu gailua mugikorreko datu-konexioa automatikoki desaktibatzen erabiltzeko datuen kantitatea muga jakin batera iritsitakoan.

Datuak aurrezteko funtzioa aktiba dezakezu, bigarren mailan exekutatu diren aplikazio batzuek datuak bidal edo jaso ez ditzaten. Informazio gehiago behar baduzu, kontsultatu [Datuak aurreztea](#).

Halaber, datu mugikorrek soilik zer aplikaziok erabiltzea nahi duzun hauta dezakezu, baita gailua wifi-sare batera konektatuta dagoenean ere. Informazio gehiago eskuratzeko, ikusi [Datu mugikorrek bakarrik ibiltzeko aplikazioak](#).

- **SIM txartel kudeatzailea:** zure SIM edo USIM txartelak aktibatzen eta SIM txartelaren ezarpenak pertsonalizatzeko. Ikusi [SIM txartel kudeatzailea](#) informazio gehiago eskuratzeko.
- **Partekatutako konexioa eta Modema:** datu-konexioa beste gailu batzuekin partekatzeko. Funtzio honi buruzko informazio gehiago lortzeko, begiratu hemen: [Partekatutako konexioa](#).
  -  Baliteke gastu gehigarriak ordaindu behar izatea funtzio hau erabiltzeagatik.
- **Konexio ezarpen gehiago:** beste funtzio batzuk kontrolatzeko ezarpenak pertsonalizatzeko. Informazio gehiago eskuratzeko, ikusi [Konexio-ezarpen gehiago](#).



## Wifia

Aktibatu wifi funtzioa, wifi-sare batera konektatzeko eta Internetera nahiz sareko beste gailu batzuetara sartzeko.

### Wifi-sare batera konektatzea

- 1 Ezarpenen pantailan, sakatu **Konexioak** → **Wi-Fi**, eta, gero, irristatu etengailua, aktibatzeke.
- 2 Aukeratu sare bat wifi-sareen zerrendan.

Giltzarrapoaren ikonoa duten sareek pasahitza behar dute.

-  • Gailua wifi-sare bati lotzen zaionean, automatikoki konektatuko da sare horretara eskuragarri dagoen guztietan, pasahitza eskatu gabe. Gailua sarera automatikoki konekta ez dadin, aukeratu  sare-zerrendan, eta irristatu **Konektatu berriro autom** desaktibatzeke.
- Wifi-sare batera ezin bazara behar bezala konektatu, berrabiarazi gailuaren wifi funtzioa edo haririk gabeko bideratzailea.

### Wifi sarearen kalitateari buruzko informazioa ikustea

Lortu wifi-sarearen kalitateari buruzko informazioa; adibidez, abiadura eta egonkortasuna.

Ezarpenen pantailan, sakatu **Konexioak** → **Wi-Fi**, eta, gero, irristatu etengailua, aktibatzeke.

Sarearen kalitateari buruzko informazioa wifi-sareen azpian agertuko da. Agertzen ez bada, sakatu  → **Aurreratua** eta irristatu **Erakutsi sare kalitatearen info.** etengailua, aktibatzeke.

-  Baliteke wifi-sare batzuen kalitateari buruzko informaziorik ez agertzea.

### Wifi-sareen pasahitzak partekatzea

Babestutako wifi-sare batera konektatutako norbaiti pasahitza partekatzeko eskatzen badiozu, sarera konektatu ahal izango duzu pasahitza idatzi beharrik gabe. Funtzio hori kontaktuetan elkar gordeta dauden gailuen artean erabil daiteke, eta beste gailuko pantailak piztuta egon behar du.

- 1 Ezarpenen pantailan, sakatu **Konexioak** → **Wi-Fi**, eta, gero, irristatu etengailua, aktibatzeke.
- 2 Aukeratu sare bat wifi-sareen zerrendan.
- 3 Sakatu **Pasahitza eskatu**.
- 4 Onartu beste gailuan partekatzeko eskaera.

Wifiaren pasahitza zure gailuan sartuko da eta sare-konexioa ezarriko da.

## Wi-Fi Direct

Wi-Fi Direct aukerak zuzenean konektatzen ditu gailuak wifi-sare baten bidez, sarbide-puntu baten beharrik gabe.

1 Ezarpenen pantailan, sakatu **Konexioak** → **Wi-Fi**, eta, gero, irristatu etengailua, aktibatzeke.

2 Sakatu  → **Wi-Fi Direct**.

Detektatu diren gailu guztien zerrenda azalduko da.

Zure gailuarekin konektatu nahi duzun gailua ez badago zerrendan, eskatu hari bere Wi-Fi Direct funtzioa aktibatzeke.

3 Hautatu konektatzeko gailu bat.

Beste gailuak Wi-Fi Direct funtzioaren konexio-eskaera onartutakoan konektatuko dira gailuak. Gailuaren konexioa amaitzeko, hautatu deskonektatu nahi duzun gailua zerrendan.

## Bluetootha

Erabili bluetooth funtzioa beste gailu batzuekin datuak edo multimedia-fitxategiak partekatzeko.

### **Bluetootha erabiltzean kontuan hartu beharrekoak**

- Samsungek ez du bere gain hartzen bluetooth bidez bidalitako edo jasotako datuak galtzearen, bidean atzematearen edo modu desegokian erabiltzearen ardura.
- Egiazta ezazu beti segurtasun egokia duten gailu fidagarriekin partekatzen dituzula datuak. Gailuen artean oztopoak badaude, baliteke distantzia operatiboa murriztea.
- Gerta liteke gailu batzuk (Bluetooth SIG-ek probatu edo baimendu gabekoak batez ere) gailuarekin bateragarriak ez izatea.
- Ez erabili bluetootha legez kanpoko helburuetarako, hala nola, fitxategien kopiak pirateatzeko edo helburu komertzialetarako elkarrizketak legez kanpo grabatzeko. Samsungek ez du bere gain hartzen bluetootha legez kanpo erabiltzeak ekar litzakeen ondorioen erantzukizunik.

## Bluetootha darabilten beste gailu batzuetara konektatzea

1 Ezarpenen pantailan, sakatu **Konexioak** → **Bluetooth**, eta, gero, irristatu etengailua, aktibatzeko.

Detektatu diren gailu guztien zerrenda azalduko da.

2 Hautatu konektatzeko gailu bat.

Zure gailuarekin konektatu nahi duzun gailua ez badago zerrendan, konfigura ezazu bluetooth bidez lotzeko. Kontsultatu beste gailuaren erabiltzailearen eskuliburua.

 Zure gailua beste gailuentzat ikusgai dago bluetootharen konfigurazio-pantaila irekita dagoen bitartean.

3 Onartu bluetooth bidezko konexio-eskaera zure gailuan, berresteko.

Beste gailuak bluetooth bidezko konexio-eskaera onartutakoan konektatuko dira gailuak. Desparekatzeko, sakatu desparekatu nahi duzun gailuaren izenaren ondoko , eta sakatu **Desparekatu**.

## Datuak bidaltzea eta jasotzea

Aplikazio askok bluetooth bidez datuak transferitzeko aukera ematen dute. Edukiak, hala nola kontaktuak edo multimedia-fitxategiak, beste bluetooth gailu batzuekin parteka ditzakezu. Egin kasu jarraibide hauei beste gailu batera irudi bat bidaltzeko.

1 Ireki **Galeria**, eta hautatu irudi bat.

2 Sakatu  → **Bluetooth**, eta, ondoren, aukeratu gailu bat, irudia hara transferitzeko.

Lotu nahi duzun gailua ez badago zerrendan, eskatu gailuak ikusgaitasun-aukera aktiba dezan.

3 Onartu bluetootharen baimen-eskaera beste gailuan.

## NFC bidezko ordainketak eta contactless ordainketak

Gailuak hurbileko komunikazio-etiketak (NFC), produktuei buruzko informazioa dakartenak, irakur ditzake. Halaber, funtzio hori erabil dezakezu ordainketak egiteko eta garraio-txartelak eta ikuskizunetako sarrerak erosteko, deskargatu beharreko aplikazioak deskargatuz gero.

 NFC antena integratu bat dauka gailuak. Hura honda ez dadin, kontuz erabili gailua.

## NFC etiketetako informazioa irakurtzea

NFC funtzioa erabil dezakezu, NFC etiketetako produktuei buruzko informazioa irakurtzeko.

- 1 Ezarpenen pantailan, sakatu **Konexioak** → **NFC bidezko ordainketak eta contactless ordainketak**, eta irristatu etengailua, aktibatzeke.
- 2 Gerturatu NFC antenaren eremua (gailuaren atzealdean dago) NFC etiketa batera. Informazioa agertuko da.

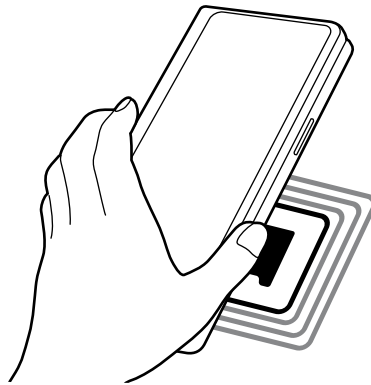

-  Ziurtatu gailuaren pantaila piztuta eta desblokeatuta dagoela; bestela, gailuak ez ditu irakurriko NFC etiketak, eta ez du daturik jasoko.

## Ordainketa bat egitea NFC funtzioaren bidez

NFC funtzioa ordainketak egiteko erabili ahal izateko, aldez aurretik ordainketa mugikorretako zerbitzuaren bidez erregistratu beharko duzu. Erregistratzeko edo zerbitzuari buruzko informazio gehiago jasotzeko, galdetu operadoreari.

- 1 Ezarpenen pantailan, sakatu **Konexioak** eta irristatu **NFC eta kontaktu gabeko ordainketak** etengailua, aktibatzeke.
- 2 Gerturatu NFC antenaren eremua (gailuaren atzealdean dago) NFC txartel-irakurgailura. Ordainketa-aplikazio lehenetsia konfiguratzeko, ireki ezarpen-pantaila, eta sakatu **Konexioak** → **NFC eta kontaktu gabeko ordainketak** → **Kontaktu gabeko ordainketak** → **Ordainketa**; ondoren, hautatu aplikazio bat.

-  • Baliteke erabilgarri dauden ordainketa-aplikazio guztiak ez egotea ordainketa-zerbitzuen zerrendan.
- Ordainketen aplikazioa eguneratzen baduzu edo berri bat instalatzen baduzu, gerta liteke lehen erabiltzen zenituen ordainketa-zerbitzuek behar bezala ez funtzionatzea. Hori gertatuz gero, Ezarpenen pantailan, sakatu **Konexioak** → **NFC bidezko ordainketak eta contactless ordainketak** → **Contactless ordainketak** → **Ordainketa** edo **Besteak** eta, ondoren, eguneratutako aplikazioa edo aplikazio berria ez den beste bat. Halaber, aplikazioaren hautaketa ezeztatu dezakezu.



## Datuak aurreztea

Murriztu datuen erabilera: galarazi bigarren mailan exekutatzen diren aplikazioek datuak bidaltzea edo jasotzea.

Ezarpenen pantailan, sakatu **Konexioak** → **Datuen erabilera** → **Datuak aurreztea** eta irristatu etengailua, aktibatzeko.

Datuak aurrezteko funtzioa aktibatuta dagoenean, egoera-barran  ikonoa bistaratuko da.



 Datuak murrizketarik gabe erabiltzeko aplikazioak hautatzeko, sakatu **Dat. Erabil ditzake Datu aurr. Aktib. Dag.** eta hautatu aplikazioak.

## Datu mugikorrek bakarrik ibiltzeko aplikazioak

Datu mugikorrek soilik erabiliko dituzten aplikazioak hauta ditzakezu, baita gailua wifi-sare batera konektatuta dagoenean ere.

Adibidez, seguru eduki nahi dituzun aplikazioek edo deskonekta daitezkeen streaming-aplikazioek datu mugikorrek bakarrik erabiltzea konfiguratu dezakezu. Wifi-funtzioa desaktibatzen ez baduzu ere, aplikazioak datu mugikorrek erabilia abiaraziko dira.

Ezarpenen pantailan, sakatu **Konexioak** → **Datuen erabilera** → **Datu mug. Soilik darabiltz. Apl.**, eta irristatu hautatu nahi dituzun aplikazioen etengailuak.

 Baliteke gastu gehigarriak ordaindu behar izatea funtzio hau erabiltzeagatik.

## Konexio partekatua

Erabili Konexio partekatua aukera, datu-konexioa beste gailu batzuekin partekatzeko.

1 Ezarpenen pantailan, sakatu **Konexioak** → **Partekatutako konexioa eta Modema** → **Partekatutako konexioa**.

2 Irriatu etengailua, aktibatzeko.  ikonoa agertuko da egoera-barran.

Sakatu **konfiguratu** partekatutako konexioa, segurtasun-maila eta pasahitza aldatzeko.

### 3 Beste gailuaren pantailan, bilatu eta aukeratu zurea wifi-sareen zerrendan.

Partekatutako konexioko pantailan **QR kodea** saka dezakezu, eta QR kodea beste gailuarekin eskaneatu.

-  • Partekatutako konexioa zure gailuan aurkitzen ez baduzu, sakatu **Konfiguratu** eta **Banda 2,4 GHz** gisa, sakatu **Aurreratua** eta, ondoren, irristatu **Ezcutuko sarea** etengailua, desaktibatzeke.
- **Partekatu konexioa automatikoki** funtzioa aktibatzen baduzu, zure gailuko datu mugikorrek Samsung accounten erregistratutako beste gailu batzuekin partekatu ahal izango dituzu.

## Konexio-ezarpen gehiago

Beste konexio-funtzio batzuk zuk kontrolatzeko ezarpenak pertsonalizatzeko.

Ezarpenen pantailan, sakatu **Konexioak** → **Konexio ezarpen gehiago**.

- **Inguruko gailuak bilatzea:** konektatzen denean gertuko gailuak bilatu ditzan konfiguratzeke gailua.
- **Inprimatu:** konfiguratu instalatutako inprimagailuaren pluginen ezarpenak. Eskuragarri dauden inprimagailuak bila ditzakezu edo bat eskuz gehitu, fitxategiak inprimatzeko. Informazio gehiago eskuratzeko, kontsultatu [Inprimatzea](#).
- **VPN:** sare pribatu birtualak (VPN) konfigura ditzakezu gailuan, hezkuntza-erakunde baten edo zure enpresaren sare pribatura konektatzeko.
- **DNS pribatua:** gailua konfiguratzeke DNS pribatu optimizatuak erabil ditzan.
- **Ethernet:** sare bidezko sare bat erabiltzeko eta Ethernet egokigailu bat konektatzean sare-ezarpenak konfiguratzeke.

## Inprimatzea

Konfiguratu instalatutako inprimagailuaren pluginen ezarpenak. Konektatu gailua inprimagailu batekin Wi-Fi edo Wi-Fi Direct funtzioa erabiliz, eta inprimatu irudiak edo dokumentuak.

-  Litekeena da inprimagailu batzuk telefonoarekin bateragarriak ez izatea.



## Inprimagailuko pluginak

Gehitu inprimagailuko pluginak, gailura konektatu nahi dituzun inprimagailuetarako.

- 1 Ezarpenen pantailan, sakatu **Konexioak** → **Konexio ezarpen gehiago** → **Inprimatzea** → **Deskargatu plugin-a**.
- 2 Aukeratu inprimagailuaren plugina, eta instalatu.
- 3 Hautatu instalatutako plugina.

Gailuak gailua bera konektatuta dagoen wifi-sare berera konektatuta dauden inprimagailuak bilatuko ditu automatikoki.

4 Hautatu gehitu nahi duzun inprimagailua.

 Inprimagailuak eskuz gehitzeko, sakatu  → **Gehitu inprimagailua.**

### Edukiak inprimatzea

Edukiak bistaratzen dituzun bitartean (argazkiak edo dokumentuak adibidez), sartu aukeren zerrendan, sakatu **Inprimatu** →  → **Inprimagailu guztiak** eta, ondoren, hautatu inprimagailu bat.

 Eskura dauden inprimatze-moduak edukiaren arabera alda litezke.

## Soinuak eta bibrazioa

### Aukerak

Aldatu zure gailuko soinuen ezarpenak.

Ezarpenen pantailan, sakatu **Soinuak eta bibrazioa**.

- **Soinu modua:** gailua konfiguratzeko, Soinu modua, Bibrazio modua edo Isilik modua aktiba ditzan.
- **Bibratu eta jo doinua:** gailua konfiguratzeko, deiak jasotzean bibratu eta melodia bat erreproduzi dezan.
- **Desakt. Audioa aldi batez:** gailua konfiguratzeko isilik modua aktiba dezan denbora-tarte jakin batean.
- **Dei-doinua:** dei-doinua aldatzeko.
- **Jakinarazpen soinua:** jakinarazpenaren soinua aldatzeko.
- **Sistemaren soinua:** ekintza jakin batzuetarako erabiltzen den soinua aldatzeko, hala nola gailua kargatzeko.
- **Bolumena:** gailuaren bolumena doitzeko.
- **Deien bibrazio patroia:** deiaren bibrazio-eredua aldatzeko.
- **Jakinarazpenen bibrazio patroia:** jakinarazpenaren bibrazio-eredua aldatzeko.
- **Dardara intentsitatea:** jakinarazpenen bibrazio-intentsitatea doitzeko.
- **Sistemaren soinuak eta bibrazioa:** gailua konfiguratzeko ekintzak egiten dituenean (hala nola piztea ukipen-pantaila kontrolatzea) hots bat egin dezan.
- **Soinuaren kalitatea eta efektuak:** gailuko soinuen kalitatea eta efektuak konfiguratzeko. Informazio gehiago jasotzeko, kontsultatu [Soinuaren kalitatea eta efektuak](#).
- **Aplikazioaren soinu independentea:** gailua konfiguratzeko multimedia-soinua erreproduzitu dezan beste audio-gailuan, berezita. Informazio gehiago behar baduzu, kontsultatu [Aplikazioaren soinu independentea](#).

 Baliteke funtzio batzuk erabilgarri ez egotea modeloaren arabera.

## Soinuaren efektuak eta kalitatea

Gailuaren soinuaren kalitatea eta efektuak konfiguratzeko dituz.

Ezarpenen pantailan, sakatu **Soinuak eta bibrazioa** → **Soinuaren efektuak eta kalitatea**.

- **Dolby Atmos:** hautatu soinu inguratzailearen modu optimizatu bat, audio-mota batzuetarako (filmak, musika eta ahotsa). Dolby Atmos aukerarekin inguruko mugimenduen audio-soinuak senti ditzakezu.
- **Dolby Atmos jokoetarako:** gozatu Dolby Atmosen jokoetarako soinu optimizatuaz jolastean bitartean.
- **Ekualizadorea:** hautatu musika-genero jakin bat, eta gozatu soinu optimizatu batez.
- **UHQ optimizatzailea:** hobetu zure musikaren eta bideoen soinu-bereizmena, kable bidezko entzungailuak erabiltzean.
- **Adapt Sound:** egokitu soinua zure lehentasunetara.



Modeloaren arabera, entzungailuak konektatu beharko dituzu funtzio batzuk erabiltzeko.

## Aplikazioaren soinu independentea

Gailua konfiguratu dezakezu multimedia-soinua erreproduzitu dezan aplikazio jakin batetik, konektatutako bluetooth bozgorailuan edo entzungailuan.

Adibidez, nabigazioa aplikazioa entzun dezakezu gailuaren bozgorailuan, musika entzuten duzun bitartean ibilgailuko bluetooth bozgorailuaren bidez.

- 1 Ezarpenen pantailan, sakatu **Soinuak eta bibrazioa** → **Soinu independentea**, eta arrastatu etengailua aktibatzeko.
- 2 Hautatu aplikazio bat soinuak modu independentean erreproduzitu ditzan, eta sakatu Atzera tekla.
- 3 Hautatu gailu bat hautatutako aplikazioaren multimedia-soinua erreproduzitu dezan.

## Jakinarazpenak

Aldatu jakinarazpenen ezarpenak.

Ezarpenen pantailan, sakatu **Jakinarazpenak**.

- **Jakinarazpen gainerakorren estiloa:** jakinarazpen gainerakorren estiloa aukeratzeko eta ezarpenak aldatzeko.
- **Bidalitako azkenak:** jakinarazpenak jaso berri dituzten aplikazioak bistaratzen ditu, eta horien ezarpenak aldatzen. Aplikazio gehiagoren jakinarazpenen ezarpenak pertsonalizatzeko, sakatu **Gehiago** → ▼ → **Guztiak**, eta hautatu zerrendako bat.
- **Ez molestatu:** onartutako salbuespenen kasuan izan ezik, gailuko soinu guztiak isilarazteko konfiguratzeko gailua.
- **Ezarpen aurreratuak:** pribatutasun-ekarpen aurreratuak konfiguratzeko.

## Pantaila

### Aukerak

Pantailaren eta pantaila nagusiaren ezarpenak aldatzeko.

Ezarpenen pantailan, sakatu **Pantaila**.

- **Argia/iluna:** modu iluna aktibatzeke edo desaktibatzeke.
  - **Modu iluna:** ikusmen-nekea murrizten du, gailua gauzez edo toki ilunetan erabiltzen duzunean modu iluna aplikatuta. Modu hori aplikatzeko ordutegi bat konfiguratu dezakezu.
-  Baliteke aplikazio batzuetan modu iluna ez aplikatzea.
- **Argitasuna:** pantailaren distira doitzeko.
  - **Argitasun automatikoa:** gailua konfiguratzeko, distira-ekarpenen segimendu bat egin dezan eta antzeko argi-kondizioetan automatikoki aplikatu ditzan.
  - **Aparteko argitasuna:** pantaila konfiguratzeko aukera ematen du, argitasun maximoa baino handiagoa izan dezan. Funtzio hori aktibatzeke, **argitasun automatikoa** funtzioak desaktibatuta egon behar du.
  - **Mugimenduen arintasuna:** pantaila eguneratzeko maiztasuna aldatzeko. Eguneratzeko maiztasun handia ezartzen baduzu, pantaila arinago mugituko da. Informazio gehiago eskuratzeko, kontsultatu [Mugimenduen arintasuna](#).
  - **Begien erosotasun babesa:** Ikusmen-nekea murrizteko, pantailak igortzen duen argi urdin kantitatea murriztuta. Modu hori aplikatzeko ordutegi bat konfiguratu dezakezu.
  - **Pantaila modua:** pantailaren kolorea eta kontrastea doitzeko. Kontsultatu [Pantaila-modua aldatzea edo bistaratze-kolorea doitzea](#) informazio gehiago lortzeko.
  - **Letra neurri eta estiloa:** letra-tipoaren tamaina eta estiloa aldatzeko.

- **Pantailaren diseinua eta zooma:** Pantaila bistartzeko konfigurazioa alda dezakezu. Ikusi [Pantailaren diseinua eta zooma](#) atala, informazio gehiago lortzeko.
- **Pantaila osoko aplikazioak:** pantaila osoko itxurarekin erabiliko diren aplikazioak hautatzeko.
- **Kamerako mozketa:** gailua konfiguratu dezakezu pantailaren aurreko kamera ezkutatu dezan.
- **Pantailaren denbora muga:** pantailaren atzeko argiztapena itzali aurretik zenbat denbora igarotzea nahi duzun aukeratzeko.
- **Modu erraza:** modu errazera aldatzeko, ikonoak handiago bistara daitezten eta pantaila nagusiaren diseinua oinarritzekoagoa izan dadin.
- **Edge edukiak:** Edge panelaren ezarpenak aldatzeko.
- **Ataza-barra:** ataza-barrako ezarpenak aldatzeko. Informazio gehiago behar baduzu, kontsultatu [Ataza-barra](#).
- **Nabigazio barra:** nabigazio-barraren ezarpenak aldatzeko. Ikusi [Nabigazio-barra \(botoi programagarriak\)](#) atala, informazio gehiago lortzeko.
- **Erabili aplikazioak estalkiko pantailan:** Gailua konfiguratu du tolestutakoan pantaila nagusian erabiltzen ari zaren aplikazioak aurreko pantailara bidal ditzan.
- **Blokeatu nahi gabeko ukituak:** gailua konfiguratzeko pantailak ez ditzan detektatu ukituak leku ilun batean dagoenean (adibidez, poltsikoan edo poltsan).
- **Ukipen-sentsibilitatea:** pantailaren ukipen-sentsibilitatea areagotu egiten da, pantaila babesleekin ere erabili ahal izateko.
- **Erakutsi kargatzearen info:** gailua konfiguratzeko, kargaren informazioa bistara dezan — adibidez, geratzen den bateriaren ehuneko —, pantaila itzalita dagoenean.
- **Pantaila babeslea:** gailua konfiguratzeko, pantaila-babeslea bistaratu dezan kargatzen ari denean.



Baliteke funtzio batzuk erabilgarri ez egotea modeloaren arabera.

## Mugimenduen arintasuna

Eguneratze-maiztasuna pantaila segundoko zenbat aldiz eguneratzen den da. Erabili eguneratze-maiztasun handia pantailak keinurik ez dezan egin pantaila batetik bestera aldatzean. Pantaila arinago mugituko da. Eguneratze-maiztasun estandarra hautatzen baduzu, bateriak gehiago iraungo du.

1 Ezarpenen pantailan, sakatu **Pantaila** → **Mugimenduen arintasuna**.

2 Hautatu eguneratze-maiztasun bat.

- **Handia:** animazioak eta desplazamenduak arinagoak izateko, egokitu automatikoki pantailaren freskatze-abiadura 120 Hz-era.
- **Estandarra:** erabili eguneratze-maiztasun estandarra egoera normaletan, bateria aurrezteko.

## Pantaila-modua aldatzea edo bistaratze-kolorea doitzea

Pantaila-modua alda dezakezu edo bistaratze-kolorea doitu zure lehentasunen arabera.

### Pantaila-modua aldatzea

Ezarpenen pantailan, sakatu **Pantaila** → **Pantaila modua**, eta hautatu nahi duzun modua.

- **Bizia:** pantailaren kolore-gama, -saturazioa eta -argitasuna optimizatzeko. Halaber, bistaratze-kolorearen balantzea doitu dezakezu, kolorearen balioaren arabera.
- **Naturala:** pantaila tonu natural batean doitzeko.



- Bistaratzearen kolorea **Bizia** moduan bakarrik doitu daiteke.
- Baliteke **Bizia** modua bateragarria ez izatea hirugarrenen aplikazioekin.

### Pantaila osoaren kolore-balantzea optimizatzea

Bistaratze-kolorea optimizatu dezakezu, kolore-tonuak zuk nahi bezala doituta.

Ezarpenen pantailan, sakatu **Pantaila** → **Pantaila modua** → **Bizia** eta irristatu koloreen ezarpen-barra **Zurien Balantzean**.

Hotzerantz lerratuz gero, kolore urdinaren tonua handitu egingo da; berorantz lerratuz gero, kolore gorriaren tonua handitu egingo da.



### Pantailaren tonua doitzea, kolore-balioen arabera

Kolore-tonu jakin batzuk handitu edo murriztu, Gorria, Berdea edo Urdina balioak bereizita aldatuta.

- 1 Ezarpenen pantailan, sakatu **Pantaila** → **Pantaila modua** → **Bizia**.
- 2 Sakatu **Ezarpen aurreratuak**.
- 3 Egokitu kolore gorriko barra (**R**), kolore berdekoa (**G**) edo urdinekoa (**B**) zure lehentasunen arabera. Pantailaren tonua aldatu egingo da.

## Pantailaren diseinua eta zooma

Aldatu pantailaren bistaratze-ezarpenak.

Ezarpenen pantailan, sakatu **Pantaila** → **Pantailaren zooma**.

- **Ikuspegi anitza:** aplikazio batzuk pantaila zatituan banatuta agertuko dira, eduki gehiago ikusi ahal izateko.
- **Ikuspegi arrunta:** pantailako elementuak handitzeko edo txikitzeko aukera ematen du.

## Pantaila-atzealdea eta estiloa

Pantaila nagusian eta blokeo-pantailan alda dezakezu pantaila-atzealdeko irudia.

Ezarpenen pantailan, sakatu **Horma** papera eta estiloa.

## Gaiak

Konfiguratu gailuko hainbat gai, pantaila nagusiko eta blokeo-pantailako elementuak eta ikonoak aldatzeko.

Ezarpenen pantailan, sakatu **Gaiak**.

## Pantaila nagusia

Pantaila nagusiaren ezarpenak konfiguratzeko, hala nola pantailaren banaketa.

Ezarpenen pantailan, sakatu **Pantaila nagusia**.



# Blokeo-pantaila

## Aukerak

Blokeo-pantailaren ezarpenak aldatzeko.

Ezarpenen pantailan, sakatu **Pan. blokeo**.

- **Pantaila blokeo mota:** pantaila blokeatzeko modua aldatzeko.
  - **Smart Lock:** gailua konfiguratzeko, blokeo-pantaila desblokeatzeko konfiantzazko gailuak edo kokapenak detektatzen direnean. Informazio gehiago eskuratzeko, ikusi [Smart Lock](#) atala.
  - **Segurtasun blokeoaren ezarpenak:** Hautatutako blokeatze-moduaren pantaila blokeatzeko ezarpenak aldatzeko.
  - **Always On Display:** gailua konfiguratzeko informazioa bistaratu dezan pantaila itzalita dagoenean. Informazio gehiago nahi baduzu, ikusi [Always On Display](#).
  - **Horma paperen zerbitzuak:** gailua konfiguratzeko pantaila-atzealdearen zerbitzuak erabil ditzan blokeo-pantaila dinamiko gisa.
  - **Erloju estiloa:** pantaila blokeatuta dagoela bistaratzen den erlojuaren kolorea eta mota aldatzeko balio du.
  - **Ibiltaritza erlojua:** erlojua aldatzen du, tokiko ordu-eremua eta jatorrizko ordu-eremua bistaratu ditzan blokeo-pantailan, desplazamenduan zaudenean.
  - **Widgetak:** pantaila blokeatuta dagoela bistaratzen diren elementuetako ezarpenak aldatzeko.
  - **Harremanetarako informazioa:** gailua konfiguratzeko blokeo-pantailan bistaratu dezan kontaktuei buruzko informazioa (adibidez, helbide elektronikoa).
  - **Jakinarazpenak:** blokeo-pantailan jakinarazpenak nola bistaratu nahi dituzun konfiguratzeko.
  - **Lasterbideak:** blokeatutako pantailan zer aplikazioren lasterbideak bistaratzea nahi duzun hautatzeko.
  - **Blokeo pantailari buruz:** blokeo-pantailan Bixbyren bertsioa eta lege informazioa bistaratzeko.
-  • Baliteke zenbait funtzio erabilgarri ez egotea, operadorearen edo modeloaren arabera.
- Eskuragarri dauden aukerak aldatu egin litezke, pantaila desblokeatzeko aukeratutako moduaren arabera.

## Smart Lock

Gailua konfiguratu dezakezu blokeo-pantaila desblokeatzeko eta desblokeatuta edukitzeko konfiantzazko gailuak edo kokapenak detektatzen direnean.

Adibidez, zure etxea konfiantzazko leku gisa konfiguratua baldin baduzu, etxera iristen zarenean gailuak detektatu egiten du eta automatikoki desblokeatzen da.

Ezarpenen pantailan, sakatu **Pan. Blokeo** → **Smart Lock**, eta jarraitu pantailako argibideei, konfigurazioa osatzeko.

- Funtzio hori erabilgarri dago pantaila blokeatzeko modua konfiguratzeko duzunean.
- Zure gailua piztu baduzu edo lau orduz erabili ez baduzu, pantaila desblokeatu egin beharko duzu eredu, PINa edo pasahitza erabilita.

## Always On Display

### Pantaila itzalita dagoela informazioa erakustea

Pantaila itzalita dagoela erlojua eta egutegia ikusi dezakezu, edo musika-erreproduktzioa pantailan kontrolatu.

Horrez gainera, mezu berrien edo dei galduen jakinarazpenak kontsultatu ahal izango dituzu.

Always On Display pantaila sakatzean bakarrik agertzeko konfiguratuta dago. Ezarpenak aldatzeko eta etengabe edo denbora jakin batez agertzeko, ireki Ezarpenak, sakatu **Pan. Blokeo** → **Always On Display**, eta, ondoren, hautatu nahi duzun modua.

- Always On Display pantailaren distira aldatu egin daiteke automatikoki argi-kondizioen arabera.

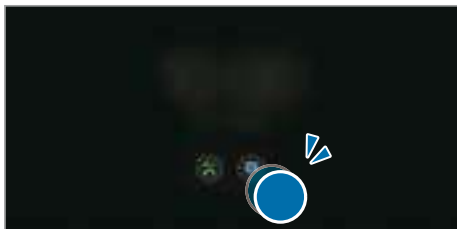

### Always On Display pantailan jakinarazpenak irekitzea

Mezuak, dei galduak edo aplikazioen jakinarazpenak jasotzen dituzunean, Always On Display pantailan jakinarazpen-ikonoak bistaratuko dira. Sakatu bi aldiz ikonoetako bat, haren edukia ikusteko.



- Pantaila blokeatuta badago, desblokeatu egin beharko duzu jakinarazpenak ikusteko.

## Always On Display funtzioa desaktibatzea

Ireki jakinarazpen-panela, irristatu hatza panelean behera, eta, ondoren, sakatu  **Always On Display** hura desaktibatzeko. Panel azkarrean  **Always On Display** ikusten ez baduzu, sakatu  eta irristatu botoia behera, gehitzeko.

Edo ireki **Ezarpenak** aplikazioa, sakatu **Pan. Blokeo**, eta, gero, irristatu **Always On Display** etengailua, desaktibatzeko.

## Datu biometrikoak eta segurtasuna

### Aukerak

Aldatu ezarpenak, gailua babesteko.

Ezarpenen pantailan, sakatu **Datu biometrik. eta segurtasuna**.

- **Aurpegi bidezko hautematea:** gailua konfiguratzeko, aurpegia ezagutuz pantaila desblokea dadin. Informazio gehiago eskuratzeko, kontsultatu [Aurpegia ezagutzea](#).
- **Hatz-markak:** erregistratu zure hatz-markak, pantaila desblokeatzeko. Ikusi [Hatz-markak ezagutzea](#) atala, informazio gehiago lortzeko.
- **Datu biometrik. Ezarpen gehiago:** datu biometrikoen ezarpenak aldatzeko. Segurtasun biometrikoaren berrikuspenaren bertsioa bistara dezakezu, eta eguneraketak bilatu.
- **Google Play Protect:** konfiguratu gailua aplikazio edo jokaera kaltegarriak badagoen egiazta dezan, eta elementu kaltegarrien berri eman eta horiek ezaba ditzan.
- **Segurtasun-eguneratzea:** gailuaren softwarearen bertsioa bistaratzen du, eta eguneraketak bilatzen ditu.
- **Bilatu nire mugikorra:** gailua aurkitzen lagunduko dizun mugikor-bilatzailearen funtzioa aktibatzeko zein desaktibatzeko. Bilatu nire mugikorra webgunean ([findmymobile.samsung.com](http://findmymobile.samsung.com)), galdutako edo lapurtutako gailua arakatu eta kontrolatzeko.
- **Samsung Pass:** egiaztatu zure identitatea modu erraz eta seguru batean, datu biometrikoen bidez. Informazio gehiago nahi baduzu, ikusi [Samsung Pass](#) atala.
- **Karpeta segurua:** karpeta seguru bat sortzeko, zure eduki eta aplikazio pribatuak babestu ditzan. Informazio gehiago nahi baduzu, ikusi [Karpeta segurua](#).
- **Wi-Fi segurua:** gailua konfiguratzeko zure datuak babestu ditzan seguruak ez diren wifi-sareak erabiltzen dituzunean. Informazio gehiago eskuratzeko, ikusi [Wifi segurua](#).
- **Private Share:** fitxategiak beste pertsona batzuekin segurtasun osoz partekatzeko, bloke-kateen teknologiarik esker.

- **Samsung Blockchain Keystore:** bloke-kateen gako pribatua modu seguruan kudeatzeko.
- **Instalatu aplikazio ezezagunak:** gailua konfiguratzeko, iturri ezezagunetako aplikazioak instala ditzan.
- **Bestelako segurtasun ezarpenak:** segurtasuneko aukera gehigarriak kontrolatzeko.



Baliteke zenbait funtzio erabilgarri ez egotea, operadorearen edo modeloaren arabera.

## Aurpegia ezagutzea

Gailua konfigura dezakezu, aurpegia ezagutuz gero pantaila desblokea dezan.



- Zure aurpegia erabiltzen baduzu pantaila blokeatzeko modu gisa, ezingo duzu pantaila desblokeatzeko erabili lehen aldiz gailua piztean. Gailua erabiltzeko, pantaila desblokeatu behar duzu aurpegia erregistratu zenuenean konfiguratu zenuen patroia, PINa edo pasahitza erabilia. Ez ahaztu zurea.
- Pantaila blokeatzeko modu gisa **Mugitu** edo **Batere ez** hautatzen baduzu (aukera horiek ez dira seguruak), datu biometriko guztiak ezabatu egingo dira.



## Aurpegia ezagutzeko funtzioa erabiltzean hartu behar diren neurriak

Gailua desblokeatzeko aurpegia ezagutzeko aukera erabili aurretik, kontuan hartu neurri hauek:

- Zure antza duen norbaitek edo zerbaitek gailua desblokea dezake.
- Aurpegia ezagutzeko funtzioa ez da eredia, PINa eta pasahitza bezain seguru.

## Aurpegiaren ezagutza hobetzea

Kontuan izan puntu hauek, aurpegia ezagutzeko funtzioa erabiltzen duzunean:

- Erregistroaren baldintzak; adibidez, betaurrekoak, txapela, maskara, bizarra edo makillaje asko zenuen.
- Erregistratzean, ziurtatu argi askoko eremu batean zaudela eta kameraren lentea garbia dagoela.
- Ziurtatu zure irudia ez dela lausoa, bat-etortzearen emaitzak hobetzeko.

## Aurpegia erregistratzea

Aurpegia hobeto ezagutzeko, erregistratu aurpegia leku estaliren batean, zuzeneko eguzki-argitik urrun.

- 1 Ezarpenen pantailan, sakatu **Datu biometrik. eta segurtasuna** → **Aurpegi bidezko egiaztapena**.
- 2 Irakurri pantailako argibideak, eta sakatu **Jarraitu**.
- 3 Konfiguratu pantaila blokeatzeko modu bat.
- 4 Jarri aurpegia pantailako markoaren barruan. Kamerak zure aurpegia eskaneatuko du.



- Aurpegia ezagutuz pantaila desblokeatzeko moduak ondo funtzionatzen ez badu, sakatu **Kendu aurpegiaren datuak** aurpegia ezabatzeke eta berriro erregistratzeko.
- Aurpegi-ezagutza hobetzeko, sakatu **Hautematea hobetzeko, gehitu ordezkoko itxura bat** eta gehitu beste irudi bat.

## Pantaila aurpegiaren bidez desblokeatzea

Pantaila aurpegia ezagututa desblokea dezakezu patroiarekin, PINarekin edo pasahitzarekin egin beharrean.

- 1 Ezarpenen pantailan, sakatu **Datu biometrik. eta segurtasuna** → **Aurpegia ezagutzea**.
- 2 Desblokeatu pantaila aurrez finkatutako metodoa erabiliz.
- 3 Irristatu **Aurpegi bidezko desblokeoa** etengailua, aktibatzeke.
- 4 Blokeo-pantailan, begiratu pantailara.

Aurpegia ezagutzen duenean, pantaila desblokeatu ahal izango duzu beste modurik erabili beharrik gabe. Ezagutzen ez badu, erabili blokeatzeko aurrez ezarritako modua.

## Erregistratuta dagoen aurpegia ezabatzea

Erregistratu duzun aurpegia ezabatu dezakezu.

- 1 Ezarpenen pantailan, sakatu **Datu biometrik. eta segurtasuna** → **Aurpegia ezagutzea**.
- 2 Desblokeatu pantaila aurrez finkatutako metodoa erabiliz.
- 3 Sakatu **Kendu aurpegiaren datuak** → **Ezabatu**.

Erregistratutako aurpegia ezabatu ondoren, hari lotutako funtzio guztiak desaktibatuko dira.

## Hatz-markak ezagutzea

Hatz-markak ezagutzeko aukerak funtziona dezan, hatz-marken informazioa gailuan erregistratu eta biltegitatu behar da.



- Baliteke aplikazio hau erabilgarri ez egotea, operadorearen edo modeloaren arabera.
- Hatz-markak ezagutzeko aukerak hatz-marka bakoitzaren bereizgarriak erabiltzen ditu gailuaren segurtasuna hobetzeko. Oso baxua da hatz-marken sentsoreak bi hatz-marka desberdin nahasteko probabilitatea. Baina, hatz-markak oso antzekoak baldin badira (oso zaila da hori), gerta daiteke sentsoreak berdintzat jotzea.
- Zure hatz-marka erabiltzen baduzu pantaila blokeatzeko modu gisa, ezingo duzu pantaila desblokeatzeko erabili lehen aldiz gailua piztean. Kasu honetan, pantaila desblokeatu behar duzu hatz-marka erregistratu zenuenean konfiguratu zenuen patroia, PINa edo pasahitza erabilia.

Ez ahaztu zurea.

- Zure hatz-marka ez badu ezagutzen, desblokeatu gailua hatz-marka erregistratzean ezarri zenuen patroia, PINa edo pasahitza erabilia, eta, gero, berriro erregistratu hatz-marka. Patroia, PINa edo pasahitza ahazten bazaizu, ezingo duzu gailua erabili, baldin eta berrezartzen ez baduzu. Samsungek ez du bere gain hartzen ez datuen galera ez desblokeatze-kodeak ahaztu izanagatik sortutako eragozpenak.
- Pantaila blokeatzeko modu gisa **Mugitu** edo **Batere** ez hautatzen baduzu (aukera horiek ez dira seguruak), datu biometriko guztiak ezabatu egingo dira.

## Hatz-marken ezagutza hobetzea

Hatzak gailuan eskaneatzen dituzunean, kontuan izan funtzioaren errendimenduari eragin diezaioketen egoera hauek:

- Baliteke gailuak hatz-markak ez ezagutzea, zimurrak edo orbainak badituzte.
- Baliteke gailuak ez ezagutzea hatz txiki edo finen markak.
- Hobeto ezagutzeko, normalean gailua erabiltzen duzun eskuko hatzen aztarnak erregistratu.
- Funtzio-botoiak hatz-markak ezagutzeko sentsore bat du. Kontuz ibili, sentsore hori ez dadin marratu edo kaltetu metalezko objektuekin, hala nola txanponak, giltzak edo lepokoak.
- Hatz-markak ezagutzeko sentsorea itsasgarriekin edo beste zerbaitekin estaltzen baduzu, baliteke sentsoreak ez ondo funtzionatzea.
- Ziurtatu hatz-markak ezagutzeko sentsorea eta zure hatzak garbi eta lehor daudela.

- Hatza tolesten baduzu edo hatz baten punta bakarrik erabiltzen baduzu, baliteke gailuak ez ezagutzea zure hatz-markak. Ziurtatu hatz-markak ezagutzeko sentsorea erabat estali duzula hatzarekin.
- Inguru lehorretan, baliteke elektrizitate estatikoa pilatzea gailuan. Ahal dela, ez erabili funtzio hau horrelako lekuetan. Bestela, funtzioa erabili aurretik, deskargatu elektrizitate estatikoa metalezko objektu bat ukituz.

### Hatz-markak erregistratzea

- 1 Ezarpenen pantailan, sakatu **Datu biometrik. eta segurtasuna** → **Hatz aztarnak**.
- 2 Irakurri pantailako argibideak, eta sakatu **Jarraitu**.
- 3 Konfiguratu pantaila blokeatzeko modu bat.
- 4 Jarri hatza funtzio-botoian. Gailuak hatza detektatzen duenean, altxa ezazu eta jarri berriro funtzio-botoiaren gainean.

Egin berriro gauza bera, hatz-marka erregistratu arte.

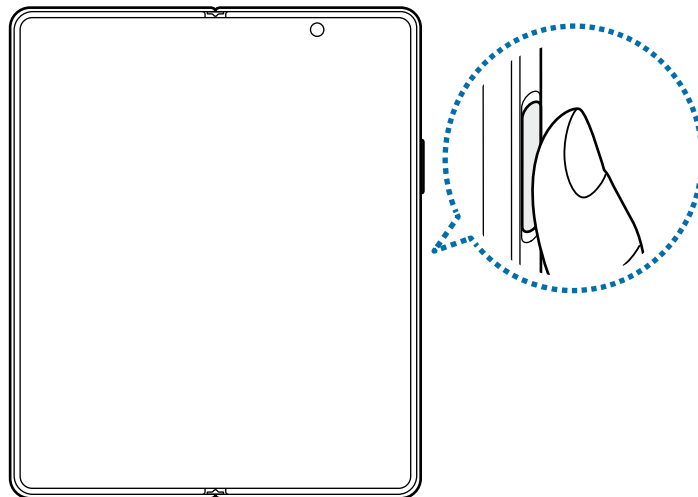

- 5 Zure hatz-markak erregistratu ondoren, sakatu **Eginda**.

Zure aztarna erregistratuta dagoen egiaztatzeko, sakatu **Egiaztatu** gehitutako hatz aztarnak.

## Pantaila hatz-markaren bidez desblokeatzea

Pantaila hatz-markarekin desblokeatu dezakezu patroiarekin, PINarekin edo pasahitzarekin egin beharrean.

- 1 Ezarpenen pantailan, sakatu **Datu biometrik. eta segurtasuna** → **Hatz aztarnak**.
- 2 Desblokeatu pantaila aurrez finkatutako metodoa erabiliz.
- 3 Irristatu **Aurpegi bidezko desblokeoa** etengailua, aktibatzeko.
- 4 Pantaila blokeatuta dagoela, jarri hatza hatz-markak ezagutzeko sentsorearen gainean, zure aztarna eskaneatzeko.

## Erregistratutako hatz-markak ezabatzea

Erregistratutako hatz-markak ezaba ditzakezu.

- 1 Ezarpenen pantailan, sakatu **Datu biometrik. eta segurtasuna** → **Hatz aztarnak**.
- 2 Desblokeatu pantaila aurrez finkatutako metodoa erabiliz.
- 3 Hautatu ezabatu nahi dituzun hatz-markak, eta sakatu **Ezabatu**.

## Samsung Pass

Samsung Pass-en zure datu biometrikoak erregistra ditzakezu, eta zure identitatea erraz egiaztatu, saioa hasteko pasahitza edo informazio pertsonala behar duten zerbitzuak erabiltzean.



- **Internet** aplikazioaren bidez sartzen zaren webguneetan bakarrik dago saioa hasteko funtzioa. Litekeena da webgune batzuk funtzio horrekin bateragarriak ez izatea.
- Datu biometrikoak zure gailuan bakarrik egongo dira, ez dira beste gailu edo zerbitzariekin sinkronizatzen.

## Samsung Pass-en erregistratzea

Samsung Pass erabili aurretik, erregistratu zure datu biometrikoak:

Ezarpenen pantailan, sakatu **Datu biometrik. eta segurtasuna** → **Samsung Pass**. Segitu pantailan agertuko diren jarraibideei konfigurazioa osatzeko.

## Samsung accounteko pasahitza egiaztatzea

Erregistratutako datu biometrikoak erabil ditzakezu zeure burua identifikatzeko, Samsung accounten pasahitza idatzi ordez, adibidez **Galaxy Store**-ko edukiak erostean.

Samsung Pass-en pantaila nagusian, sakatu → **Ezarpenak** → **Kontuak eta sinkronizazioa** eta, ondoren, irristatu **Egiaztatu Samsung Pass erabiliz** etengailua, hura aktibatzeko.



## Samsung Pass erabiltzea webguneetan saioa hasteko

Samsung Pass erabili dezakezu IDa eta pasahitza automatikoki gordetzeko aukera ematen duten webguneetan saioa erraz-erraz hasteko.

- 1 Webgunean saioa hasteko orrian, idatzi zure erabiltzaile-izena eta pasahitza, eta, ondoren, sakatu webgunearen saioa hasteko botoia.
- 2 Saioaren hasierari buruzko informazioa gorde nahi duzun galdetzen duen leiho bat bistaratzen zaizunean, markatu Hasi saioa aukera, eta sakatu **Gogoratu**.

## Samsung Pass erabiltzea aplikazioetan saioa hasteko

Samsung Pass erabili dezakezu IDa eta pasahitza automatikoki gordetzeko aukera ematen duten aplikazioetan saioa erraz-erraz hasteko.

- 1 Aplikazioaren saioa hasteko orrian, idatzi zure erabiltzaile-izena eta pasahitza saioa hasi nahi duzun aplikazioan, eta, ondoren, sakatu saioa hasteko botoia.
- 2 Saioaren hasierari buruzko informazioa gordetzea nahi duzun galdetzen duen leihoa bistaratzen denean, sakatu **Gorde**.

## Saio hasteko informazioa kudeatzea

Begiratu Samsung Pass erabiltzeko webgune eta aplikazio hautatuen zerrenda, eta kudeatu saioa hasteko informazioa.

- 1 Samsung Pass-en pantaila nagusian, sakatu **Aplikazioak** o **Web guneak** eta hautatu webgune bat edo aplikazio bat zerrendan.
- 2 Sakatu **Editatu**, eta aldatu zure IDa, pasahitza eta webgunearen edo aplikazioaren izena. Saioa hasteko zure informazioa ezabatzeko, sakatu **Ezabatu**.

## Samsung Pass webguneetan eta aplikazioetan erabiltzea

Samsung Pass-ekin saioa erraz hasi ahalko duzu erabiltzen dituzun aplikazio edo webgune bateragarrietan.

Samsung Pass-ekin bateragarriak diren webguneen eta aplikazioen zerrenda ikusteko, sakatu  → **Ezarpenak** → **Socios** Samsung Pass-en pantaila nagusian. Samsung Pass-ekin bateragarria den aplikaziorik edo webgunerik ez badago, ez da agertuko **Socios** aukera.



- Operadorearen eta modeloaren arabera, webgune eta aplikazio desberdinak egon daitezke erabilgarri.
- Samsungek ez du bere gain hartzen Samsung Pass bidez webguneetan edo zenbait aplikaziotan saioa hasteak ekar litzakeen galera edo eragozpenen ardurarik.

### Zure informazio pertsonala automatikoki sartzea

Samsung Pass erabili dezakezu zure datu pertsonalak erraz sartzeko, hala nola helbidea edo ordainketa-txartelaren datuak, informazio pertsonala automatikoki eransteko aukera ematen duten aplikazioetan.

- 1 Samsung Pass-en pantaila nagusian, hautatu aukera bat Informazio pribatua atalean.
- 2 Idatzi informazioa eta sakatu Gorde.

Orain, Samsung Pass-en erregistratutako datu biometrikoak erabili ahal izango dituzu aplikazio bateragarrietan informazio pertsonala automatikoki sartzeko.

### Samsung Pass-eko datuak ezabatzea

Aukera duzu zure datu biometrikoak, saioa hasteko informazioa eta Samsung Pass-en erregistratutako aplikazioen datuak ezabatzeko.

Samsung Pass-en pantailan, sakatu  → **Ezarpenak** → **Samsung Pass erab. dituz. gail. guzt.** →  → **Irten Samsung Pass-(e)tik.**



- Zure Samsung account aktibo egongo da.
- Zure Samsung accountera konektatutako beste gailuen Samsung Pass-eko datuak ere ezabatu egingo dira.

### Karpeta segurua

Karpeta seguruak zure aplikazioak eta eduki pribatuak babesten ditu, hala nola argazkiak eta kontaktuak, beste inork haiek atzitzea galarazteko, baita gailua desblokeatuta dagoela ere.



- ❗ Karpeta segurua biltegitze-eremu seguru eta independente bat da. Karpeta seguruko datuak ezin dira beste gailuetara transferitu baimendu gabeko erabilera partekatuko metodoen bidez, adibidez, USB edo Wi-Fi Direct bidez. Sistema eragilea pertsonalizatzen edo softwarea aldatzen saiatuz gero, karpeta segurua blokeatu egingo da, eta eskura egoteari utziko dio, automatikoki. Datuak karpeta seguruan gorde aurretik, ziurtatu datuen segurtasun-kopia bat egin duzula beste leku seguru batean.

## Karpeta segurua konfiguratzeko

- 1 Ireki ezarpenen aplikazioa, eta sakatu **Datu biometrik. eta segurtasuna** → **Karpeta segurua**.
- 2 Segitu pantailan agertuko diren jarraibideei konfigurazioa osatzeko.

Leiho bat agertzen bazaizu galdetuz ea zure Samsung account erabiliz Karpeta seguruaren blokeo-mota berrezarri nahi duzun, sakatu **Gaitu**. Blokeo-mota ahaztu bazaizu, zure Samsung account kontua erabiliz berrezar dezakezu. Funtzio hori aktibatzen ez baduzu, ezingo duzu berrezarri blokeo-mota ahaztuz gero.

Konfigurazioa amaitutakoan, Karpeta seguruaren pantaila bistaratuko da, eta Karpeta segurua aplikazioaren ikonoa  aplikazioen pantailan gehituko da.

-  • **Karpeta segurua** irekitzen duzunean, desblokeatu egin behar duzu aurrez ezarritako metodoa erabiliz.
- Karpeta seguruaren izena edo ikonoa aldatzeko, sakatu  → **Pertsonalizatu**.

## Blokeo automatikoa ezartzea karpeta seguruan

- 1 Ireki **Karpeta segurua** aplikazioa, eta sakatu  → **Ezarpenak** → **Blokeatu Karpeta segurua auto**.
- 2 Hautatu blokeo-aukera bat.

-  Karpeta segurua eskuz blokeatzeko, sakatu  → **Blokeatu eta irten**.

## Edukia Karpeta segurura eramatea

Eraman edukia, hala nola argazkiak eta bideoak, karpeta segurura. Jarraitu urrats biltegi lehenetsiko irudi bat karpeta segurura eramateko.

- 1 Ireki **Karpeta segurua** aplikazioa, eta sakatu  → **Gehitu fitxategiak**.
- 2 Sakatu **Irudiak**, markatu lekuz aldatu nahi dituzun irudiak, eta, ondoren, sakatu **Eginda**.
- 3 Sakatu **Mugitu**.

Hautatutako elementuak ezabatu egingo dira jatorrizko karpetatik, eta karpeta segurura eramango dira. Elementuak kopiatzeko, sakatu **Kopiatu**.

-  Edukia mugitzeko metodoa desberdina izan liteke eduki-motaren arabera.

## Karpeta seguruko edukia lekuz aldatzea

Karpeta seguruko edukia biltegi lehenetsian dagokion aplikaziora eraman dezakezu. Jarraitu urrats hauei irudi bat karpeta segurutik biltegi lehenetsira eramateko.

- 1 Ireki **Karpeta segurua** aplikazioa, eta sakatu **Galeria**.
  - 2 Hautatu irudi bat eta sakatu  → **Karpeta segurutik kanpora mugitu**.
- Hautatutako elementuak Galeria atalera eramango dira (biltegi lehenetsia).

## Aplikazioak gehitzea

Gehitu karpeta seguruan erabili nahi duzun aplikazioa.

- 1 Ireki **Karpeta segurua** aplikazioa, eta sakatu .
- 2 Hautatu gailuan instalatutako aplikazio bat edo gehiago, eta sakatu **Gehitu**.

## Karpeta seguruko aplikazioak ezabatzea

Luze sakatu ezabatu nahi duzun aplikazioa, eta sakatu **Desinstalatu**.

## Kontuak gehitzea

Gehitu zure Samsung account, Googleko kontua edo beste kontu batzuk, karpeta seguruko aplikazioekin sinkronizatzeko.

- 1 Ireki **Karpeta segurua** aplikazioa, eta sakatu  → **Ezarpenak** → **Kontuak** → **Gehitu kontua**.
- 2 Hautatu kontuaren zerbitzua.
- 3 Segitu pantailan agertuko diren jarraibideei konfigurazioa osatzeko.

## Karpeta segurua ezkutatzea

Karpeta seguruaren lasterbidea ezkuta dezakezu aplikazioen pantailan.

Ireki **Karpeta segurua** aplikazioa, sakatu  → **Ezarpenak** eta, ondoren, irristatu **Gehitu karpeta segurua Aplikazioak pantailan** etengailua, desaktibatzeke.

Bestela, ireki jakinarazpen-panela, irristatu hatza behera, eta, ondoren, sakatu  **Karpeta segurua** funtzio hori desaktibatzeke. Panel azkarrean  **Karpeta segurua** ikusten ez baduzu, sakatu  eta irristatu botoia, gehitzeko.

Karpeta segurua berriro erakustea nahi baduzu, ireki **Ezarpenak**, sakatu **Datu biometrik. eta segurtasuna** → **Karpeta segurua**, eta, ondoren, sakatu **Gehitu karpeta segurua Aplikazioak pantailan** etengailua, aktibatzeke.

## Karpeta segurua desinstalatzea

Karpeta segurua desinstala dezakezu, haren edukiak eta aplikazioak barne.

Ireki **Karpeta segurua** aplikazioa, eta sakatu  → **Ezarpenak** → **Ezarpen gehiago** → **Desinstalatzea**.

Karpeta segurua desinstalatu aurretik edukiaren segurtasun-kopia bat egiteko markatu **Multimediafitx. karpeta segurutik kanpora mugitu**, eta sakatu **Desinstalatu**. Karpeta segurutik segurtasun-kopia egin zaien datuetara sartzeko, ireki **Nire fitxategiak** aplikazioa, eta sakatu **Memoria** → **Secure Folder**.



Ez da egingo **Samsung Oharrak**-en gordetako oharren segurtasun-kopiarik.

## Wifi Segurua

Wifi Segurua wifi-sarearen konexioa babesteko zerbitzu bat da. Wifi-sareetan erabiltzen diren datuak zifratzen ditu, eta aplikazioen eta webguneen segimendua desaktibatzen du, wifi-sareak modu seguruan erabil ditzazun. Adibidez, segurua ez den wifi-sare bat erabiltzen denean leku publikoetan, hala nola kafetegietan edo aireportuetan, Wifi Segurua automatikoki aktibatzen da inork ez dezan atzitu zure saioa hasteko informazioa, ezta monitorizatu ere aplikazioetan eta webguneetan duzun jarduera.

Konfigurazioaren pantailan, sakatu **Datu biometrik. eta segurtasuna** → **Wi-Fi segurua**, eta jarraitu pantailako argibideei, konfigurazioa osatzeko.

Wifi Segurua aktibatuta dagoenean, egoera-barran  ikonoa bistaratuko da.



- Funtzio hau erabiltzeak wifi-sarearen abiadura moteldu dezake.
- Baliteke aukera hori erabilgarri ez egotea, wifi-sarearen, operadorearen edo modeloaren arabera.

## Hautatzea zer aplikazio babestu nahi dituzun Wifi Segurua funtzioaren bidez

Hautatu zer aplikazio babestu nahi dituzun Wifi Segurua funtzioaren bidez, datuak segurtasunez babesteko (hala nola zure pasahitza edo aplikazioetako jarduera) eta beste norbaitek datuok atzitzea saihesteko.

Ezarpenen pantailan, sakatu **Datu biometrik. eta segurtasuna** → **Wi-Fi segurua** →  → **Ezarpenak** → **Babestutako aplikazioak**, eta irristatu Wifi Segurua funtzioaren bidez babestu nahi dituzun aplikazioen ondoko etengailuak.



Litekeena da aplikazio batzuk funtzio horrekin bateragarriak ez izatea.

## Babes-plan bat erostea

Hilero wifi-sareak doan babesteko plan bat jasoko duzu. Halaber, ordainpeko babes-planak eros ditzakezu, eta banda-zabalera mugagabe babestua izan denbora mugatu batez.

1 Ezarpenen pantailan, sakatu **Datu biometrik. eta segurtasuna** → **Wi-Fi segurua**.

2 Sakatu **Babes plana** → **Eguneratu**, eta hautatu nahi duzun plana.



Babes-plan jakin batzuekin, zure Samsung accounten saioa hasi duen beste gailu bati transferi diezaiokezu babes-plana.

3 Segitu pantailan agertuko diren jarraibideei erosketa amaitzeko.

## Pribatutasuna

Pribatutasun-ezarpenak aldatzeko.

Ezarpenen pantailan, sakatu **Pribatutasuna**.

- **Azken 24 orduetan erabilitako baimenak:** aplikazioaren edo funtzioaren baimenen erabileren historia ikusteko.
- **Baimenen kudeatzailea:** erabiltzeko baimena duten funtzioen eta aplikazioen zerrenda ikusteko. Baimenen ezarpenak ere edita ditzakezu.
- **Kontrolak eta alertak:** aplikazioetara sartzeko ezarpenak konfiguratzeko.
- **Samsung:** zure Samsung accountekin erlazionatutako datu pertsonalak kudeatzeko eta pertsonalizazio-zerbitzuaren ezarpenak aldatzeko.
- **Google:** pribatutasun-ezarpen aurreratuak konfiguratzeko.



Baliteke zenbait funtzio erabilgarri ez egotea, operadorearen edo modeloaren arabera.

## Kokapena

Aldatu kokapen-informazioaren baimenen ezarpenak.

Ezarpenen pantailan, sakatu **Kokapena**.

- **Baimenak:** gailuaren kokapenera sartzeko baimena duten aplikazioen zerrenda ikusteko, eta baimen horien ezarpenak editatzeko.
- **Kokapenaren ezarpenak:** gailuak erabiltzen dituen kokapen-zerbitzuak ikusteko.
- **Berriki egindako kokapen eskaerak:** uneko kokapenari buruzko informazioa zer aplikaziok eskatzen duten ikusteko.

## Segurtasuna eta larrialdia

Mediku-informazioa eta larrialdietako kontaktuak kudeatzeko. Larrialdi-funtzioen ezarpenak ere alda ditzakezu; adibidez, haririk gabeko larrialdi-alertak.

Ezarpenen pantailan, sakatu **Segurtasuna eta larrialdi....**

- **Mediku informazioa:** mediku-informazioa sartzeko.
- **Larrialdi kontaktuak:** larrialdietarako kontaktuak sartzeko.
- **Bidali SOS mezua:** gailua konfiguratzeko, funtzio-botoia zenbait aldiz sakatutakoan laguntza-mezuak bidal ditzan.
- **Hari gabeko larrialdi alertak:** haririk gabeko larrialdi-alerten ezarpenak aldatzeko.
- **Larrialdietarako kokapen-zerbitzua:** Larrialdietako kokapen-zerbitzua (ELS) aktibatzeko.
- **Larrialdi modua:** larrialdi modua aktibatu dezakezu gailuan, bateriaren kontsumoa murrizteko. Informazio gehiago nahi baduzu, ikusi [Larrialdi modua](#).



Baliteke funtzio batzuk erabilgarri ez egotea modeloaren arabera.

## Kontuak eta segurtasun-kopia

### Aukerak

Sinkronizatu, berrezarri edo egin zure gailuko datuen segurtasun-kopia bat Samsung Cloud erabiliz. Kontuetan saioa hasi dezakezu, hala nola zure Samsung account edo Googleko kontuan, edo datuak beste gailu batzuetara edo batzuetatik transferitu Smart Switch erabiliz.

Ezarpenen pantailan, sakatu **Kontuak eta segurtasun-kopia**.

- **Kontuak:** zure Samsung account kontua, Googleko kontua edo beste kontu batzuk gehitzeko, sinkroniza daitezten.
- **Samsung Cloud:** sinkronizatu eta egin datuen eta konfigurazioaren segurtasun-kopia bat, eta eskuratu aurreko gailuko datuak eta sinkronizazioa beste gailu batean. Informazio gehiago nahi baduzu, ikusi [Samsung Cloud](#) atala.
- **Google Drive:** gailuan dituzun datu pertsonalak, zure aplikazioen datuak eta ezarpenak babesteko. Informazio konfidentzialaren segurtasun-kopia bat egin dezakezu. Horretarako, saioa hasi behar duzu Googleko kontuan, eta datuen segurtasun-kopia bat egin.

- **Smart Switch:** abiarazi Smart Switch, lehengo gailutik datuak transferitzeko. Informazio gehiago eskuratzeko, kontsultatu [Beste gailu batetik datuak transferitzea \(Smart Switch\)](#).



Datuen segurtasun-kopia bat egin aldizka leku seguru batean, esaterako Samsung Cloud-en edo ordenagailuan, berrezarri ahal izateko baldin eta datuak hondatzen badira edo galtzen badira nahi gabe fabrikako datuak berrezarri direlako.

## Samsung Cloud

Zure gailuko datuen segurtasun-kopia bat egin dezakezu Samsung Cloud erabiliz, edo geroago berrezarri.

### Datuen segurtasun-kopiak egitea

Samsung Cloud-en, zure gailuko datuen segurtasun-kopia bat egin dezakezu.

- 1 Ezarpenen pantailan, sakatu **Kontuak eta segurtasun-kopia**, eta, ondoren, sakatu **Egin datuen babeskopia Samsung Cloud-en**.
- 2 Irristatu segurtasun-kopia bat egin nahi diezun elementuen ondoko etengailuak, eta, ondoren, sakatu **Egin babes kopia orain**.
- 3 Sakatu **Amaituta**.



- Ez da egingo datu batzuen segurtasun-kopia. Zer daturen segurtasun-kopia egingo den jakiteko, ezarpenen pantailan, sakatu **Kontuak eta babeskopiak** eta, ondoren, sakatu **Egin datuen babeskopia Samsung Cloud-en**.
- Zure Samsung Clouden beste gailu batzuen segurtasun-kopietako datuak ikusteko, ezarpenen pantailan, sakatu **Kontuak eta babeskopiak** → **Berreskuratu datuak** eta, ondoren, hautatu nahi duzun gailua.

### Datuak berrezartzea

Samsung Clouden gordeta dituzun segurtasun-kopien datuak berrezarri ditzakezu zure gailuan.

- 1 Ezarpenen pantailan, sakatu **Kontuak eta segurtasun-kopia**.
- 2 Sakatu **Berreskuratu datuak** eta hautatu nahi duzun gailua.
- 3 Markatu leheneratu nahi dituzun elementuak, eta sakatu **Berrezarri**.

## Google

Konfiguratu Googleren funtzioetako batzuen ezarpenak.

Ezarpenen pantailan, sakatu **Google**.



## Funtzio aurreratuak

### Aukerak

Funtzio aurreratuak aktibatu ditzakezu eta horiek kontrolatzeko ezarpenak aldatu.

Ezarpenen pantailan, sakatu **Eginbide aurreratuak**.

- **Windows-erako konexioa:** zure ordenagailuan dituzun datuetara zure gailutik sartzeko. Informazio gehiago eskuratzeko, ikusi [Windowserako konexioa](#) atala.
- **Deiak eta mezuak beste gailu batzuetan:** konektatu zure tableta eta smartphoena, tabletako deien eta mezularitzaren funtzioak zure smartphoneko zenbakiarekin erabiltzeko. Tabletan eta smartphonean, Samsung account berean erregistratu eta hasi behar duzu saioa. Baliteke deien eta mezularitzaren funtzio batzuk erabilgarri ez egotea.
- **Jarraitu aplikazioekin beste gailuetan:** zure gailuko aplikazioak Samsung account abiarazi duzun beste gailu batean erabiltzeko.
- **Samsung DeX:** zure gailua konfiguratzeko ordenagailu bat balitz bezala erabiltzeko. Informazio gehiago nahi baduzu, ikusi [Samsung DeX](#) atala.
- **Android Auto:** zure gailua ibilgailu batera konektatu, eta gailuaren funtzio batzuk ibilgailuaren pantailan kontrolatzeko.
- **Quick Share:** funtzio horren ezarpenak aldatzeko. Informazio gehiago eskuratzeko, kontsultatu [Quick Share](#).
- **Labs:** gailuan beste funtzio batzuk erabiltzeko.
- **S Pen:** S Pen erabiltzeko ezarpenak aldatzeko. Informazio gehiago eskuratzeko, kontsultatu [S Pen](#).
- **Alboko tekla:** funtzio-botoiarekin ireki nahi duzun aplikazioa edo funtzioa hautatzeko. Ikusi [Funtzio-botoia konfiguratzea](#) atala, informazio gehiago lortzeko.
- **Mugimenduak eta keinuak:** mugimendu-funtzioa aktibatzeko eta ezarpenak konfiguratzeko. Informazio gehiago eskuratzeko, kontsultatu [Mugimenduak eta keinuak](#) atala.
- **Esku bakarreko eragiketa:** aktibatu modu hau gailua esku bakarrarekin eroso erabiltzeko.
- **Bixby routines:** errutinak gehitzeko, sarri erabiltzen dituzun ezarpenak automatizatzeko. Gailuak errutina erabilgarriak proposatzen dizkizu, zure ohituretan oinarrituta. Informazio gehiago eskuratzeko, kontsultatu [Bixby routines](#).

- **Iradozikun adimendunak:** gailua konfiguratzeko testuaren edo jasotako mezuaren informazio garrantzitsuena analizatzeko (hala nola gertaerak, helbideak...), eta gertaera gisa egutegian sar dezazun edo informazio horrekin lotutako aplikazioak erabil ditzazun proposatzeko. Ekintza erabilgarriak egiteko proposamenak edo testua idaztekoak ere jaso ditzakezu, aplikazioen erabileren historia kontuan hartuta. Proposamen adimendunak jasotzean, 📧 ikonoa agertuko da.
    - 📧 Zure informazio pertsonala babesteko, bildutako informazioa gailu honetan bakarrik biltegitatu eta erabiliko da.
  - **Pantaila kapturak eta pantaila grabagailua:** pantaila-argazkien eta pantaila-grabazioen ezarpenak aldatzeko.
  - **Erakutsi kontaktuak edukia partekatzean:** gailua konfiguratzeko, erabilera partekatuko aukeren panelean bistaratu dezan azkenaldian norekin jarri zaren harremanetan, eta, hartara, haiekin edukia zuzenean partekatzeko aukera eduki dezazun.
  - **Bideo deien efektuak:** konfiguratu aukera hau bideo-deietan atzealdea aldatzeko edo atzeko soinua blokeatzeko. Informazio gehiago behar baduzu, kontsultatu [Bideo deien efektuak](#).
    - 📧
      - Funtzio hau aplikazio batzuetan bakarrik dago eskuragarri.
      - Baliteke funtzio batzuk erabilgarri ez egotea modeloaren arabera.
  - **Game Launcher:** Game Launcher aktibatzeko. Informazio gehiago nahi baduzu, ikusi [Game Launcher](#).
  - **Bideoaren argitasuna:** zure bideoen irudi-kalitatea hobetzen du, kolore biziagoak izateko.
    - 📧 Baliteke funtzio hau aplikazio batzuetan erabilgarri ez egotea.
  - **Mezularitza duala:** bigarren aplikazio bat instalatuta, mezularitza-aplikazio bererako bi kontu independente erabiltzeko. Informazio gehiago eskuratzeko, ikusi [Mezularitza duala](#).
- 📧 Baliteke zenbait funtzio erabilgarri ez egotea, operadorearen edo modeloaren arabera.

## Mugimenduak eta keinuak

Aktibatu mugimendu-funtzioa eta konfiguratu ezarpenak.

Ezarpenen pantailan, sakatu **Eginbide aurreratuak** → **Mugimenduak eta keinuak**.

- **Hartu esnatzeko:** gailua konfiguratzeko pantaila piztu dezan hartzen duzunean.
- **Ukitu bi aldiz pantaila pizteko:** gailua konfiguratzeko pantaila piztu dezan itzalita dagoela bi aldiz sakatzean.
- **Ukitu bi aldiz pantaila itzaltzeko:** gailua konfiguratzeko pantaila itzal dadin pantaila nagusi-ko leku huts bat edo blokeo-pantaila bi aldiz sakatzean.
- **Ukitu esku azpiaz pant. itzaltz.:** gailua konfiguratzeko esku-ahurrarekin erabat estaltzean pantaila itzal dadin. Baliteke funtzio hori erabilgarri ez egotea teklatura pantailan agertzen bada.
- **Mantendu pant. Piztuta ikustean:** gailua konfiguratzeko pantaila ez dadin itzali zu hari begira zauden bitartean.
- **Abisatu telefonoa hartzean:** gailua konfiguratzeko gailua hartzean dei galduak edo mezu berriak badaude alerta bat egin dezan.
  -  Baliteke funtzio hau erabilgarri ez egotea pantaila piztuta badago edo gailua gainazal lau batean ez badago.
- **Desaktibatu audioa keinuen bidez:** gailua konfiguratzeko, soinu jakin batzuk mugimendu edo keinu bidez isilarazteko.
- **Hatz sentsorearen keinuak:** gailua konfiguratzeko jakinarazpen-panela itxi edo ireki dezan hatza gora edo behera irristatzean hatz-markak ezagutzeko sentsorean. Funtzio hori ezin da erabili sentsorea zure hatz-marka detektatzen ari bada.
- **Irristatu esku-azpia kapturatzeko:** gailua konfiguratzeko, pantaila-argazki bat egin dezan eskua pantailan zehar ezkerredera nahiz eskuinera mugituta. Hartutako irudiak ikusteko, zoaz **Galeria** atalera. Zenbait aplikazio eta funtzio erabiltzen ari zaren bitartean ezin dira hartu pantaila-argazkiak.



Gailua gogorregi astinduz edo kolpatuz gero, sentsoreak erabiltzen dituzten funtzio batzuk aktibatu egin daitezke ustekabeen.

## Bideo-deien efektuak

Bideo-deietan, atzealdea alda dezakezu, edo atzeko soinuak blokeatu.

Ezarpenen pantailan, sakatu **Eginbide aurreratuak** → **Bideo deien efektuak** eta, ondoren, sakatu etengailua aktibatzekeo.  ikonoa agertuko da bideo-deien aplikazioaren pantailan.

## Bideo-deien efektuak erabiltzea

Bideo-deien aplikazioaren pantailan, sakatu .

- **Berrezarri ezarpen guztiak:** ezarpenak berrezartzeko.
  - **Atzealdea:** bideo-deietan atzealdea aldatzeko edo difuminatzeko.
  - **Enkoadraketa automatikoa:** enkoadraketa automatikoaren funtzioa aktibatzekeo edo desaktibatzekeo. Funtzio hori gaitutakoan, gailuak angelua eta zooma automatikoki aldatzen ditu, bideo-dei batean zurekin hitz egiten ari den pertsonari jarraitzeko.
  - **Mikrofono modua:** atzeko soinua blokeatzen du, hobeto entzun dadin.
    - **Arrunta:** zarata kentzen du, ahots-dei arrunt baten gisa entzun dadin.
    - **Ahotsa fokuratzea:** aurreko kamerak fokuratzen duen tokitik datorren soinua nabarmentzen du.
    - **Soinu guztiak:** inguruko soinua guztia transmititzen du, hala nola musika.
  - **Ezarpenak:** hautatu edo gehitu koloreak edo irudiak bideo-deietan erabiltzeko.
-  • Baliteke funtzio batzuk erabilgarri ez egotea modeloaren arabera.
- Funtzio batzuk aurreko kamera erabiltzean bakarrik daude erabilgarri.

## Mezularitza duala

Instalatu bigarren aplikazio bat, eta erabili bi kontu mezularitza-aplikazio bererako.

1 Ezarpenen pantailan, sakatu **Eginbide aurreratuak** → **Mezularitza duala**.

Aplikazio bateragarriak bistaratuko dira.

2 Irristatu aplikazio baten etengailua, bigarren aplikazioa instalatzeko.

Instalatu ondoren,  ikonoa bistaratuko da.



-  • Baliteke mezularitza bikoitzeko funtzioa ez egotea erabilgarri, aplikazioaren arabera.
- Baliteke funtzio batzuk mugatuta egotea bigarren aplikazioan.

Bigarren aplikazioa desinstalatzea

1 Ezarpenen pantailan, sakatu **Eginbide aurreratuak** → **Mezularitza duala**.

2 Irristatu desinstalatu nahi duzun aplikazioaren etengailua, eta, ondoren, sakatu **Desinstalatu**. Bigarren aplikazioari lotutako datu guztiak ezabatu egingo dira.

-  Lehenengo aplikazioa desinstalatzen baduzu, bigarren aplikazioa ere ezabatu egingo da.

## Osasun digitala eta guraso-kontrola

Zure gailuaren erabilera-historia ikus dezakezu, eta gailuak zure bizitza eragotz ez dezan funtzio batzuk erabili. Guraso-kontrolak ere konfiguratu ditzakezu zure seme-alabentzat, eta gailu digitalak nola erabiltzea nahi duzun kudeatu.

Ezarpenen pantailan, sakatu **Ongizate digitala eta guraso kontrola**.

- **Erabilera den...:** egunez gailua erabiltzeko muga batzuk ezartzeko.
- **Aplikazioen atzerako kontaktak:** aplikazio bakoitza egunean zenbat denbora erabiliko duzun mugatzeko, tenporizadorea erabilita. Mugara iristen zarenean, aplikazioa desaktibatu egingo da, eta ezingo da erabili.
- **Kontzentrazio modua:** aktibatu kontzentrazio modua, gailuak eragin diezazkizukeen arretagaltzeak saihesteko eta behar duzun horretan kontzentratzeko. Kontzentrazio moduan erabiltzeko gaitu dituzun aplikazioak erabil ditzakezu.
- **Oheratze modua:** aktibatu atsedeen modua ohera joan aurretik ikusmen-nekea murrizteko, eta lo-arazoak ekiditeko.
- **Bolumen monitoria:** aktibatu bolumenaren kontrola, entzumena babesteko.
- **Gidatze kontrola:** aktibatu gidatze-monitoria gidatzen ari zarela gailua zenbat denboran erabiltzen duzun kontrolatzeko.
- **Guraso kontrola:** zure seme-alabek gailua nola erabiltzen duten zaintzeko.

## Mantentze-lanak eta bateria

### Sarrera

Gailuaren mantentze-lanak egiteko funtzioak hauen egoerari buruzko ikuspegi orokorra ematen du: gailuaren bateria, biltegitratzea, memoria eta sistemaren segurtasuna. Bestalde, gailua automatikoki optimizatzen da ukitze hutsarekin.

### Gailuaren optimizazioa

Ezarpenen pantailan, sakatu **Mantentze-lanak eta bateria** → **Optimizatu**.

“Optimizazio bizkorra” funtzioak gailuaren errendimendua hobetzen du, honela:

- Bigarren mailan exekutatzeko diren aplikazioak ixten ditu.
- Bateriaren erabilera irregularra kudeatzen du.
- Aplikazio blokeatuak eta malwarea bilatzen ditu.

## Optimizazio automatikoa funtzioa erabiltzea

Gailua konfigura dezakezu optimizazioa automatikoki egin dezan gailua erabiltzen ari ez zarenean. Sakatu  → **Automatizazioa** → **Optimizatu automatikoki egunero** eta irristatu etengailua, aktibatzeko. Optimizazioa automatikoa egiteko ordu bat hautatu nahi baduzu, sakatu **Ordua**.

## Bateria

Egiaztatu bateriaren karga-maila eta gailuari zenbat denbora geratzen zaion hura agortu aurretik. Bateriak karga gutxi duenean, aurreztu bateria energia aurrezteko funtzioak aktibatuta.

Ezarpenen pantailan, sakatu **Mantentze-lanak eta bateria** → **Bateria**.

- **Energia aurrezteko modua:** energia aurrezteko modua aktibatzen du, bateriaren erabilera-iraupena luzatzeko.
  - **Atzealdeko erabilera mugak:** normalean erabiltzen ez dituzun aplikazioek bateria erabiltzea mugatzen du.
  - **Bateria hari gabe partekatzea:** zure gailuaren bateriarekin beste gailu bat kargatu dezakezu. Informazio gehiago eskuratzeko, ikusi [Karga haririk gabe partekatzea](#) atala.
  - **Bateria ezarpen gehiago:** bateriaren ezarpen aurreratuak konfiguratzeko.
-  • Geratzen den erabilera-denborak erakusten du zenbat denbora gelditzen den bateria erabat agortu arte. Kargatze-denbora aldatu egin liteke, gailuaren ezarpenen eta funtzionamendu-baldintzen arabera.
- Litekeena da energia aurrezteko modua erabiltzen duten aplikazioen jakinarazpen batzuk ez jasotzea.

## Biltegitratzea

Ikusi zenbat memoria erabil daitekeen eta zenbat dagoen erabilita.

Ezarpenen pantailan, sakatu **Mantentze-lanak eta bateria** → **Bateria**. Fitxategiak ezabatzeko edo erabiltzen ez dituzun aplikazioak desinstalatzeko, hautatu kategoria bat. Ondoren, luze sakatu edo hautatu elementu bat eta sakatu **Ezabatu** edo **Desinstalatu**.

-  • Barne-memoriaren gaitasuna zehaztutakoa baino txikiagoa da, sistema eragileak eta lehenetsitako aplikazioek haren zati bat hartzen baitute. Eskuragarri dagoen gaitasuna aldatu egin liteke gailua eguneratu ondoren.
- Gailuaren barne-memoriak zer edukiera duen ikusteko, kontsultatu zure gailuaren zehaztapenen atala, Samsungen webgunean.

## Memoria

Ezarpenen pantailan, sakatu **Mantentze-lanak eta bateria** → **Memoria**.

Bigarren mailan exekutatzen diren aplikazioak etenez gailuaren funtzionamendua bizkortzeko, hautatu aplikazioak aplikazio-zerrendan, eta sakatu **Garbitu**.

## Gailua babestea

Ikusi gailuaren segurtasun-egoera. Funtzio honek gailua analizatzen du, malware bila.

Ezarpenen pantailan, sakatu **Mantentze-lanak eta bateria** → **Gailuaren babesa** → **Bilatu telefonoan**.

## Softwarea eguneratzea

Eguneratu gailuaren softwarea, Firmware over-the-air (FOTA) zerbitzuaren bidez. Halaber, software-eguneratzeak programatu ditzakezu.

Ezarpenen pantailan, sakatu **Mantentze-lanak eta bateria** → **Softwarea eguneratzea**.

## Diagnostikoa

Probatu zure gailua Samsung Members-ekin.

Ezarpenen pantailan, sakatu **Mantentze-lanak eta bateria** → **Diagnostikoa**. Hautatu elementu bat probatzeko, edo sakatu Probatu elementu guztiak elementu guztiak probatzeko.

## Aplikazioak

Gailuen aplikazioak kudeatzeko eta horien konfigurazioa aldatzeko. Aplikazioaren erabilerari buruzko informazioa ikus dezakezu, jakinarazpenen do baimenen ezarpenak aldatu edo behar ez dituzun aplikazioak desgaitu.

Ezarpenen pantailan, sakatu **Aplikazioak**.



## Kudeaketa orokorra

Gailuaren sistemaren ezarpenak pertsonalizatu ditzakezu, edo jatorrizkoak berrezarri.

Ezarpenen pantailan, sakatu **Kudeaketa orokorra**.

- **Hizkuntza:** gailuaren hizkuntzak hautatzeko. Informazio gehiago nahi baduzu, ikusi [Gailuaren hizkuntzak gehitzea](#) atala.
- **Testurik hizketara:** TalkBack aktibatzen denean testua ahots bihurtzeko erabiltzen diren funtzioen ezarpenak alda ditzakezu (adibidez, hizkuntza, abiadura eta beste hainbat).
- **Data eta ordua:** ezarpen hauetara sartu, eta aldatu egin ditzakezu, zure gailuan eguna eta ordua agertzeko modua konfiguratzeko.  
 Bateria guztiz deskargatuta badago, eguna eta ordua berrabiarazi egingo dira.
- **Samsung Teklatua ezarpenak:** Samsung teklatuaren ezarpenak aldatzeko.
- **Teklatu zerrenda eta lehenespena:** lehenespenez erabili nahi duzun teklatu-mota aukeratzeko eta ezarpenak aldatzeko.
- **Teklatu fisikoa:** teklatu fisiko baten ezarpenak aldatzeko.
- **Sagua eta ukipen panela:** kanpoko sagu edo ukipen-panel baten ezarpenak aldatzeko.
- **Automatikoki betetzeko zerbitzua:** automatikoki betetzeko zer zerbitzu erabili nahi duzun hautatzeko.
- **Berrezarri:** gailuaren ezarpenak berrezartzeko edo fabrikako datuak berrezartzeko.
- **Pertsonalizazio zerbitzua:** zerbitzu pertsonalizatu bat jasotzeko, zure interesetan eta gailua erabiltzen duzun moduan oinarrituta.
- **Jarri gurekin harremanetan:** galderak egin ditzakezu, edo sarrien egiten diren erantzunak ikusi.

## Gailuaren hizkuntzak gehitzea

Gailuan erabili nahi dituzun hizkuntzak gehi ditzakezu.

1 Ezarpenen pantailan, sakatu **Kudeaketa orokorra** → **Hizkuntza** → **Gehitu hizkuntza**.

Hizkuntza guztiak ikusteko, sakatu  → **Hizkuntza guztiak**.

2 Hautatu gehitu nahi duzun hizkuntza.

3 Hautatutako hizkuntza lehenetsi gisa konfiguratzeko, sakatu **Lehenetsi**. Uneko hizkuntzaren konfigurazioari eusteko, sakatu **Mantendu unekoa**.

Hautatutako hizkuntza hizkuntza-zerrendara gehituko da. Hizkuntza lehenetsia aldatu baduzu, zerrendaren goiko aldean gehituko da hautatu duzuna.

Hizkuntza lehenetsia hizkuntzen zerrendan aldatzeko, hautatu nahi duzun hizkuntza, eta sakatu **Aplikatu**. Aplikazio batek hizkuntza lehenetsia onartzen ez badu, zerrendako hurrengo hizkuntza bateragarria erabiliko du.

## Irisgarritasuna

Konfiguratu ezarpen batzuk, gailuaren irisgarritasuna hobetu ahal izateko. Informazio gehiago eskuratzeko, kontsultatu [Irisgarritasuna](#).

Ezarpenen pantailan, sakatu **Erabilgarritasuna**.

## Softwarea eguneratzea

Eguneratu gailuaren softwarea, Firmware over-the-air (FOTA) zerbitzuaren bidez. Halaber, software-eguneratzeak programatu ditzakezu.

Ezarpenen pantailan, sakatu **Software eguneratzea**.

- **Deskargatu eta instalatu:** eguneraketak eskuz bilatzeko eta instalatzeko.
- **Deskargatu auto. Wi-Fi bidez:** gailua konfiguratzeko eguneraketak automatikoki deskargatu ditzan, wifi-sare batera konektatuta dagoenean.
- **Azken eguneraketa:** softwarearen azken eguneraketari buruzko informazioa bistaratzen du.
  -  Software-eguneratzeren bat premiazkoa bada zure gailuaren segurtasunerako eta segurtasun-mehatxu berriak blokeatzeko, automatikoki instalatuko dira, zure baimenik gabe.

## Segurtasun-eguneraketei buruzko informazioa

Zure gailuaren segurtasuna hobetzeko eta zure informazio pertsonala babesteko egiten dira segurtasun-eguneraketak. Zure modeloaren segurtasun-eguneraketei buruzko informazioa lortzeko, ikusi [security.samsungmobile.com](https://security.samsungmobile.com).

 Webgune horrek hizkuntza batzuk soilik onartzen ditu.

## Telefonoari buruz

Zure gailuari buruzko informazioa ikus dezakezu.

Ezarpenen pantailan, sakatu **Gailuari buruz**.

Gailuaren izena aldatu nahi baduzu, sakatu **Editatu**.

- **Egoera informazioa:** gailuari buruzko zenbait informazio ematen du: SIM txartelaren egoera, wifi-konexioaren MAC helbidea eta serie-zenbakia.
- **Lege-informazioa:** gailuari buruzko lege-informazioa bistaratzen du, hala nola segurtasun-informazioa eta kode irekiaren lizentzia.
- **Softwarearen informazioa:** gailuaren softwareari buruzko informazioa bistaratzen du, hala nola, sistema-eragilearen bertsioa eta firmwarearen bertsioa.
- **Bateriaren informazioa:** gailuko bateriari buruzko informazioa eta egoera bistaratzen du.

# Erabilera-abisuak

## Gailua erabiltzean kontuan hartu beharreko neurriak

Gailua erabiltzen hasi aurretik, irakurri eskuliburu hau, erabilera zuzena eta segurua bermatzeko.

- Deskribapenak gailuaren aurrez zehaztutako ezarpenetan oinarritzen dira.
- Baliteke eskuliburu honetako eduki batzuk eta gailuarenak guztiz bat ez etortzea, eskualdearen, operadorearen, modeloaren ezaugarrien edo gailuaren softwarearen arabera.
- Baliteke gailuak wifi-sare batera edo sare mugikor batera konektatuta egon behar izatea aplikazio edo funtzio batzuk erabili ahal izateko.
- CPUaren eta RAM memoriaren erabilera handia eskatzen duten edukiek (kalitate handiko edukia) gailuaren errendimendu orokorrari eragiten diote. Baliteke edukiri lotutako aplikazioek behar bezala ez funtzionatzea, eta desberdinak izatea gailuaren zehaztapenen eta erabiltzen den inguruaren arabera.
- Samsungek ez du bere gain hartzen bera ez den hornitzaile baten aplikazioek eragindako errendimendu-arazoaren erantzukizunik.
- Samsungek ez du bere gain hartzen erregistro-ezarpenak editatzeagatik edo sistema eragilearen softwarea aldatzeagatik sortzen diren errendimendu-arazoaren erantzukizunik. Sistema eragilea pertsonalizatzen saiatuz gero, baliteke gailuak edo aplikazioek ondo ez funtzionatzea.
- Softwareak, soinu-iturriek, pantaila-atzealdeek, irudiek eta gailuarekin batera datozen gainerako multimedia-edukiek erabilera-lizentzia mugatua dute. Material horiek helburu komertzialekin edo beste helburu batzuekin erabiltzea egile-eskubideen legeak urratzea da. Erabiltzaileak guztiz erantzule dira multimedia-edukiak legez kanpo erabiltzen badituzte.
- Zure datu-tarifaren arabera, gerta liteke gastu gehigarriak izatea datu-zerbitzu hauek erabiltzeagatik, besteak beste: mezuak, kargatzea eta deskargatzea, sinkronizazio automatikoa edo kokapen-zerbitzuak. Datu-kantitate handiak transferitzeko wifi-konexioa erabiltzea gomendatzen da.
- Gailuarekin datozen aplikazio lehenetsiak eguneratu egin litezke, eta baliteke bateragarri izateari uztea, aurrez jakinarazi gabe.
- Gailuaren sistema eragilea aldatzen baduzu edo iturri ez-ofizialetako softwarea instalatzen baduzu, baliteke gailuak ondo ez funtzionatzea eta datuak hondatzea edo galtzea. Hori eginez gero, Samsungekiko lizentzia-hitzarmena urratzen da, eta bermea ezeztatuta geratzen da.

- Ukipen-pantaila garbi ikus dezakezu, bai eta kanpoan argi asko dagoenean ere, inguruaren araberako kontraste-maila automatikoki doitzeko aukera aktibatuta. Produktuaren izaera dela eta, grafiko finkoak denbora luzez bistaratzuz gero, irudiak bata bestearen gainean (irudi erreak) edo ahulduta ager daitezke.
  - Gomendatzen da ez erabiltzea grafiko finkoak denbora luzez pantaila osoan edo zati batean, eta ukipen-pantaila itzaltzea gailua erabiltzen ez den bitartean.
  - Ukipen-pantaila erabiltzen ari ez zarenean automatikoki itzali dadin konfiguratu dezakezu. Ireki **Ezarpenak** aplikazioa, Sakatu **Pantaila** → **Pantailaren denbora muga**, eta, ondoren, hautatu zenbat denbora pasatu behar duen gailuak ukipen-pantaila itzali arte.
  - Ukipen-pantaila konfiguratzeko distira inguruaren arabera automatikoki doitu dezan, ireki **Ezarpenak**, sakatu **Pantaila**, eta, ondoren, irristatu **Argitasun automatikoa** etengailua, hura aktibatzeko.
- Modeloaren eta eskualdearen arabera, litekeena da gailu batzuek FCCren onespina behar izatea (Federal Communications Commission).

Gailu honek haren onspina baldin badu, dagokion FCCren IDa ikusi ahal izango duzu. Hori ikusteko, ireki **Ezarpenak** aplikazioa, eta sakatu **Telefonoari buruz** → **Egoera**. Zure gailuak ez badu ID hori, esan nahi du ez duela baimenik AEBn edo haren lurraldeetan saltzeko, eta jabeak erabiltzeko bakarrik sar daitekeela AEBn.
- Debekatuta dago hegazkin edo itsasontzi batean zoazela banda ultrazabaleko transmisoreak (UWB) erabiltzea.
- Gailuarekin bateragarriak diren banda-zabalerak aldatu egin daitezke lurraldearen edo zerbitzu-hornitzailearen arabera.
- 5G sarearen erabilgarritasuna aldatu egin daiteke herrialdearen, sare-hornitzailearen eta erabiltzailearen ingurunearen arabera.

- Gailuak imanak ditu. Kreditu-txarteletatik, ezarritako gailu medikoetatik eta imanek eragin diezaieketen bestelako gailuetatik urrun eduki. Gailu medikoak badira, gutxienez 15 cm-ra eduki gailua. Ez erabili gailua gailu medikoarekin interferentziarik sortzen bada, eta galdetu medikuari edo gailu medikoaren fabrikatzaileari. Gailuaren irudian, kolore grisak adierazten du non dauden imanok.

### Informazio-ikonoak



**Oharra:** zu zeu edo beste pertsona batzuk kaltetu ditzaketen egoerak.



**Kontuz:** zure gailua edo beste tresna batzuk kaltetu ditzaketen egoerak.



**Oharra:** oharrak, erabilera-aholkuak edo informazio gehigarria.

## Paketearen edukiari eta osagarriei buruzko oharrak

Ikus bizkor hasteko gida kaxaren edukiari buruzko informazioa lortzeko.

- Gailuarekin batera datozen elementuak eta eskuragarri dauden osagarriak desberdinak izan litezke eskualdearen edo operadorearen arabera.
- Gailuarekin datozen elementuak gailurako berariaz diseinatuta daude, eta baliteke beste gailu batzuekin bateragarriak ez izatea.
- Gailuaren itxura eta zehaztapenak aldatu egin litezke aurretik jakinarazi gabe.
- Hainbat osagarri eros ditzakezu Samsungen tokiko hornitzailearen bidez. Erosi aurretik, ziurtatu gailuarekin bateragarriak direla.
- Samsungek onartutako osagarriak soilik erabili. Hori egin ezean, baliteke bermeak estaltzen ez dituen errendimendu-arazoak eta funtzionamendu-erroreak eragitea.
- Osagarrien eskuragarritasuna aldatu egin liteke, fabrikatzaileen arabera. Eskuragarri dauden osagarriei buruzko informazio gehiago nahi izanez gero, ikusi Samsungen webgunea.
- Irteera digitalarekin bateragarriak diren entzungailuak (C motako USBa) erabil daitezke gailuarekin. Baliteke gailua bateragarria ez izatea audioa ateratzeko beste metodo bat erabiltzen duten edo beste fabrikatzaile batzuenak diren entzungailuekin.

## Urarekiko erresistentzia mantentzea

Gailuari zenbait proba egin zaizkio giro kontrolatuan eta IEC 60529 estandarren araberako IPX8 kalifikazioa jaso du, proba-laborategi ziurtatu batek emana. (Probak egiteko baldintzak: ur geza, 1,5 m, 30 minutu, 15-35 °C, 86-106 kPa).

Gailuak urarekiko erresistentea izaten jarraitu dezan, hartu kontuan hauek:

- Ez sartu gailua uretan 1,5 m-tik gorako sakoneran, eta ez eduki urpean 30 minutu baino gehiago.
- Gailua ez jarri kontaktuan garbi ez dagoen urarekin edo beste likidoren batekin (hala nola ur gazia, igerilekuko ura, xaboi-ura, olio, lurrina, eguzki-babesa edo eskuak garbitzekoa), ez eta produktu kimikoekin ere (hala nola kosmetikoak edo alkohola duten likidoak).
- Ez jarri gailua ur-korronte zakarretan.
- Ez erabili gailua tenperatura-tarte normala baino handiagoa duten tokietan eta hezetasun handikoetan (hala nola saunan).
- Ez utzi lurrera erortzen, eta ez utzi kolpe handik hartzen.

Gailua busti bada, jarraitu argibide hauei:

- Garbitu zapi lehor eta leun batekin, eta lehortu ondo.
- Mikrofonoa eta bozgorailua guztiz lehor ez badaude, litekeena da deietan soinua garbia ez izatea.
- Baliteke ukipen-pantaila eta beste funtzio batzuk ondo ez ibiltzea gailua uretan erabiliz gero.
- Ez konektatu kargagailurik edo beste osagarririk gailua guztiz lehor egon arte. Gailuari kalte egin dakioke erabilera ugari larakoa oraindik guztiz lehortu gabe badago.



## Gailua gehiegi berotu daitekeen egoerak, eta irtenbideak

### Bateria kargatzen ari den bitartean gailua berotu egiten bada

Kargatzen ari den bitartean, gerta liteke gailua eta kargagailua berotzea. Baliteke gailua beroago egotea haririk gabe kargatzen ari denean edo kargatze bizkorra erabiltzen denean. Ez du eraginik telefonoaren bizitza erabilgarrian edo errendimenduan; funtzionamenduaren parte da. Bateria gehiegi berotzen bada, baliteke mantsoago kargatzea edo kargagailuak kargatzeari uztea.

#### Gailua berotzean, segi jarraibide hauei:

- Deskonektatu gailuaren kargagailua eta itxi irekita dauden aplikazioak. Itxaron gailua hoztu arte, eta, ondoren, jarri berriro kargatzen.
- Gailuaren beheko aldea gehiegi berotzen bada, litekeena da konektatutako USB kablea hondatuta egotea. Ordezkatu USB kable hondatua Samsungek onartutako berri batekin.
- Haririk gabeko kargagailu bat erabiltzen baduzu, ez jarri material arrotzik (adibidez, objektu metalikoak, imanak edo banda magnetikoak dituzten txartelak) gailuaren eta haririk gabeko kargagailuaren artean.



Haririk gabe kargatzeko edo bizkor kargatzeko funtzioak modelo bateragarrietan bakarrik daude aukeran.

### Erabiltzen ari garela gailua berotzen denean

Bateria-karga handiagoa eskatzen duten funtzioak edo aplikazioak luzaroan erabiltzen badituzu, gerta daiteke gailua aldi baterako berotzea, bateria-kontsumo handiagoa dela eta. Itxi zabalik dauden aplikazioak, eta ez erabili gailua puska batean.

Hona hemen gailua gehiegi berotzea eragin dezaketen zenbait egoera.

- Hasierako konfigurazioan, erosi ondoren, edo datuak berrezartzean.
- Fitxategi handiak deskargatzean.
- Bateria-karga handiagoa behar duten aplikazioak erabiltzean, edo aplikazioak luzaroan erabiltzean:
  - Kalitate handiko jokoak luzaroan erreproduzitzean
  - Bideoak luzaroan grabatzean
  - Distira-ezarpen maximoa erabiliz transmititzean bideoak.
  - Telebista batera konektatzean

- Zenbait zeregin aldi berean egiten direnean edo aplikazio asko atzeko planoan exekutatzeko direnean:
  - Multiwindow erabiltzean.
  - Bideo-grabazio batean aplikazioak eguneratzen edo instalatzen direnean.
  - Bideo-dei batean fitxategi handiak deskargatzen direnean.
  - Nabigazio-aplikazio bat erabili bitartean bideoak grabatzen direnean.
- Datu-kantitate handia erabiltzen denean hodeiarekin, posta elektronikoarekin edo beste kontu batzuekin sinkronizatzeko.
- Auto batean nabigazio-aplikazio bat erabiltzen denean gailua eguzki-argitan dagoela.
- Konexio partekatua erabiltzen denean
- Seinaleko ahuleko edo seinalerik gabeko eremuetan erabiltzen denean gailua.
- Hondatutako USB kable batekin kargatzen denean bateria.
- Gailuaren erabilera ugariko larakoa hondatuta dagoenean edo material arrotzen eraginpean dagoenean, hala nola likidoa, hauts metalikoa edo grafitoa
- Desplazamenduan zaudenean

### **Gailua berotzean, segi jarraibide hauei:**

- Eduki eguneratuta telefonoa azken softwarearekin.
- Aplikazio irekien arteko gatazken ondorioz, gailua berotu liteke. Berrabiarazi ezazu.
- Desaktibatu wifi, GPS eta bluetooth funtzioak, behar ez dituzunean.
- Itxi bateria-kontsumoa handitzen duten aplikazioak edo bigarren mailan exekutatzeko direnak erabiltzen ez dituzunean.
- Ezabatu behar ez dituzun fitxategiak edo erabiltzen ez dituzun aplikazioak.
- Murriztu pantailaren distira.
- Gailua gehiegi berotzen bada edo denbora luzez berotuta baldin badago, ez erabili minutu batzuez. Gehiegi berotzen jarraitzen badu, jarri harremanetan Samsungen Laguntza Teknikoko Zerbitzuarekin (LTZ).

## Gailua gehiegi berotzearekin loturiko neurriak

Gailua gehiegi berotu delako ondoeza sentituz gero, utzi erabiltzeari.

Gailua berotzen denean, baliteke haren funtzioak eta errendimendua mugatzea edo gailua itzaltzea hozteko. Funtzio hau modelo bateragarrietan bakarrik dago erabilgarri.

- Gailua gehiegi berotzen bada, pantailaren distira, pantaila eguneratzeko maiztasuna eta errendimendua mugatuko dira, gailuaren tenperatura murrizteko. Nahiz eta bateria kargatzen ari dela adierazten duen ikonoa agertu, litekeena da mantso kargatzea. Gailuak, gehiegi berotzearen ondorioz, kargatzeari uzten badio –tenperatura baxuko erredurak saihesteko—, bateriaren ikonoa keinuka hasiko da.
- Gailua tenperatura jakin batera iristen bada, ohartarazpen-mezu bat bistaratuko da, gailuan akatsik egon ez dadin, azalean narritadurarik edo kalterik eragin ez dezan eta bateria-ihesik egon ez dadin. Aktibo dauden aplikazioak eta deiak itxi egingo dira, eta beste funtzio batzuk mugatu egingo dira, larrialdi-deiak izan ezik, gailua hoztu arte.
- Gailuaren tenperatura are gehiago igo delako beste mezu bat bistaratzen bada, gailua itzali egingo da. Ez erabili gailua haren tenperatura ezarritako mailatik behera jaitsi arte. Bigarren abisu-mezua larrialdi-dei batean agertzen bada, ez da itzaltzera behartuko eta deia ez da amaituko.

## Ingurune operatiborako kontuan hartu beharrekoak

Inguruneak gailua berotzea eragin dezake, kondizio hauetan: Kontuz! Ez laburtu bateriaren bizitza erabilgarria, ez hondatu gailua eta ez eragin sutarik.

- Ez gorde gailua tenperatura oso hotzak edo beroak dauden lekuetan.
- Ez utzi gailua denbora luzez eguzkiaren argiak zuzenean jotzen duela.
- Ez erabili eta ez gorde gailua denbora luzez leku oso beroetan (adibidez, udan, auto barruan).
- Ez jarri gailua gehiegi berotu daitekeen lekuetan (adibidez, manta elektriko baten gainean).
- Ez gorde gailua berogailuetan, mikrouhin-labeetan, sukaldeko ekipo beroetan eta goipresioko edukiontzietan, ezta haietatik gertu ere.
- Ez erabili estaldura hondatua edo askatua duen kablerik, ezta hondatuta dagoen edo funtzionamendu-akatsak dituen kargagailurik edo bateriarik ere.

# Eranskina

## Irisgarritasuna

### Irisgarritasun-funtzioei buruz

Ikusmen- edo entzumen-arazoak edo eskuak erabiltzeko zailtasunak dituzten erabiltzaileei mugikorra erabiltzeko erraztasunak ematen dizkiete.

Ireki **Ezarpenak** aplikazioa, eta sakatu **Erabilgarritasuna**. Gomendatutako funtzioak eta erabiltzen ari zaren irisgarritasun-funtzioak ikusi nahi badituzu, sakatu **Zuri gomendatuak**. Erabiltzen ari zaren funtzioak desaktibatzeke, sakatu **Desaktibatu**.

### TalkBack (ahots bidezko erantzuna)

#### TalkBack aktibatzea edo desaktibatzea

TalkBack aktibatzen duzunean, gailuak hitzezko erantzuna abiaraziko du. Hautatutako funtzioa behin sakatzen baduzu, gailuak pantailako testua irakurriko du ozen. Bi aldiz sakatuz gero, aktibatu egingo da.

Ireki **Ezarpenak** aplikazioa, sakatu **Erabilgarritasuna** → **TalkBack** eta, ondoren, irristatu etengailua, aktibatzeke.

TalkBack desaktibatzeke, sakatu etengailua, eta sakatu pantailaren edozein atal bi aldiz, azkar-azkar.

TalkBack nola erabiltzen den ikusteko, sakatu **Ezarpenak** → **Tutoriala eta laguntza**.



TalkBack erabiltzen duzunean, funtzio batzuk ez dira erabilgarri egongo.

#### Pantaila hatzekin erabiltzea

Hatzaz ukituta erabili ahal izango duzu pantaila, TalkBack erabiltzean.

Eskura dauden hatz-keinuak ikusi eta pertsonalizatzeko, ireki **Ezarpenak** eta sakatu **Erabilgarritasuna** **TalkBack** → **Ezarpenak** → **Pertsonalizatu keinuak**.

## Irakurketa-menua erabiltzea

TalkBack erabiltzen duzun bitartean, lerratu ezkerrean edo eskuinera hiru hatzekin. Irakurketa-menua bistaratzen da, eta gailuak ozen irakurtzen ditu aukerak. Irristatu pantaila ezkerrean edo eskuinera hiru hatzekin, aukera batetik bestera joateko. Nahi duzuna entzuten duzunean, irristatu pantaila gora edo behera aukera hori erabiltzeko edo aukeraren konfigurazioa doitzeko. Adibidez, **Ahots-abiadura** entzuten duzunean, hitz egiteko duen abiadura doitu dezakezu hatza gora edo behera irristatuta.

## Irudi-etiketak eranstea eta administratzea

Pantailako irudiei etiketak jartzeko aukera duzu. Gailuak ozen irakurriko ditu irudiak hautatzen dituzunean. Gehitu etiketak etiketarik ez duten irudiei gora edo behera, eta ondoren eskuinera, irristatuta. Ondoren, TalkBack-en menuak agertutakoan, sakatu **Gehitu etiketa**.

Etiketak kudeatzeko, ireki **Ezarpenak**, eta sakatu **Erabilgarritasuna** → **TalkBack** → **Ezarpenak** → **Ezarpen aurreratuak** → **Etiketa pertsonalizatuak**.

## TalkBackeko ezarpenak konfiguratzeko

Konfiguratu TalkBack-en ezarpenak erosoago.

Ireki **Ezarpenak**, eta sakatu **Erabilgarritasuna** → **TalkBack** → **Ezarpenak**.

- **TalkBack-en eginbide berriak:** TalkBack-en egindako aldaketak eta eguneraketak ikusteko.
- **Testua ahots bihurtzeko eginbidearen ezarpenak:** TalkBack aktibatzen denean testua ahots bihurtzeko erabiltzen diren funtzioen ezarpenak alda ditzakezu (adibidez, hizkuntza, abiadura eta beste hainbat).
- **Adierazgarritasuna:** ahots bidezko erantzunaren ezarpenen xehetasunak pertsonalizatzeko.
- **Irakurri ozen pasahitzak:** gailua konfiguratzeko pasahitza ozen irakurri dezan hura idazten duzunean. Funtzio hau desaktibatzen baduzu, entzungailuak erabiltzen ari zaren bitartean soilik irakurriko du gailuak ozen pasahitza.
- **Audio eta dardara:** TalkBack-en soinu-ezarpenak aldatzeko.
- **Fokuratze adierazlea:** gailua konfiguratzeko elementu bat sakatzen denean agertzen den fokuratze-adierazlearen ertza zabaldu dezan. Adierazlearen kolorea ere alda dezakezu.
- **Pertsonalizatu keinuak:** TalkBack erabiltzen ari zarela pantaila kontrolatzeko zein hatz-keinu erabil ditzakezun ikusteko eta keinuen ezarpenak pertsonalizatzeko.
- **Pertsonalizatu menuak:** zein TalkBack menu eta irakurketa-menu erabili nahi dituzun hautatzeko.
- **Braille teklatura:** sei puntuko braille teklatuarekin letrak erraz idazteko.
- **Tutoriala eta laguntza:** TalkBack erabiltzen ikasteko.
- **Ezarpen aurreratuak:** TalkBack-en ezarpen aurreratuak konfiguratzeko.
- **Ireki TalkBack Galaxy Store-n:** TalkBack **Galaxy Store**tik irekitzeko eta eguneratzeak bilatzeko.

## Teklatua erabiliz testua sartzea

Teklatua bistartzeko, sakatu testua idazteko eremua, eta, ondoren, sakatu bi aldiz bizkor pantailaren edozein toki.

Teklatua sakatzean, gailuak ozen irakurriko ditu sakatuta dauden karaktereak. Nahi duzun karakterea entzuten duzunean, kendu hatza pantailatik, hura hautatzeko. Karakterea idatzi egingo da, eta gailuak testua ozen irakurriko du.

### Karaktere bereziak idaztea

Teklatuko tekla bat luze sakatu tekla horretan aukeran dauden gainerako karaktereak bistartzeko. Leiho gainerakor bat bistaratuko da teklatuaren gainean, aukeran dauden karaktereak bistaratuko dituena. Karaktere bat hautatzeko, arrastatu hatza leiho gainerakorrean, nahi duzun karakterea entzun arte, eta, ondoren, kendu hatza pantailatik.

## Ikusgaitasun-hobekuntzak

### Pantaila-modua

Bistaratze-modua aldatzeko.

Ireki **Ezarpenak**, sakatu **Erabilgarritasuna** → **Ikusgaitasun hobekuntzak** eta ondoren, nahi duzun modua **Pantaila modua** aukeran.

### Kontraste handiko gaia erabiltzea

Gai argi bat aplikatu dezakezu: edukiak kolore argiekin bistaratzen ditu atzealde ilun batean.

Ireki ezarpenen aplikazioa, sakatu **Erabilgarritasuna** → **Ikusgaitasun hobekuntzak** → **Kontraste handiko gaia** eta, ondoren, sakatu nahi duzun gaia.

### Kontraste handiko letra erabiltzea

Doitu letren kolorea eta ertza, testuaren eta atzearen arteko kontrastea areagotzeko.

Ireki ezarpenen aplikazioa, sakatu **Erabilgarritasuna** → **Ikusgaitasun hobekuntzak**, eta, ondoren, irristatu **Kontraste handiko letrak** etengailua, aktibatuzeko.

## Kontraste handiko teklatura erabiltzea

Samsung teklatuaren koloreak alda ditzakezu, testuen eta atzealdearen kontrastea areagotzeko.

Ireki ezarpenen aplikazioa, sakatu **Erabilgarritasuna** → **Ikusgaitasun hobekuntzak**, eta, ondoren, irristatu **Kontraste handiko teklatura** etengailua, aktibatzeke.

## Botoien itzalak bistaratzea

Botoien itzalak marko eta guzti bistaratu ditzakezu, botoiak nabarmentzeko.

Ireki **Ezarpenak** pantaila, sakatu **Erabilgarritasuna** → **Ikusgaitasun hobekuntzak**, eta, ondoren, sakatu **Nabarmendu botoiak**, aktibatzeke.

## Pantailaren koloreak alderantzikatzea

Pantailaren ikusgaitasuna hobetzeko eta erabiltzaileek testua hobetu ikusten laguntzeko.

Ireki **Ezarpenak** pantaila, sakatu **Erabilgarritasuna** → **Ikusgaitasun hobekuntzak**, eta, ondoren, sakatu **Pantailaren kolorea alderantzikatu**, aktibatzeke.

## Kolorea doitzea

Pantailako koloreak konfiguratu ditzakezu, koloreak bereiztea kostatzen bada. Gailuak koloreak aldatuko ditu, errazago bereizteko.

Ireki ezarpenen aplikazioa, sakatu **Erabilgarritasuna** → **Ikusgaitasun hobekuntzak** → **Kolore egokitzea**, eta, ondoren, irristatu etengailua, aktibatzeke. Hautatu aukera bat.

Kolorearen intentsitatea ezartzeko, irristatu **Intentsitatea** aukeraren ezarpen-barra.

**Kolore pertsonalizatua** hautatuta, pantailaren kolorea pertsonalizatu dezakezu. Jarraitu pantailan agertuko diren jarraibideei kolorea doitzeko prozedura osatzeko.

## Kolore-iragazkiak gehitzea

Testua irakurtzeko arazoak badituzu, doitu pantailako koloreak.

Ireki **Ezarpenak** aplikazioa, sakatu **Erabilgarritasuna** → **Ikusgaitasun hobekuntzak** → **Gehitu kolore iragazkia** eta, ondoren, irristatu etengailua, aktibatzeke. Aukeratu nahi duzun kolorea.

Gardentasun-maila ezartzeko, irristatu **Opakotasuna** aukeraren ezarpen-barra.

## Pantailan mugimendu-efektuak murriztea

Pantailako animazioek edo mugimenduek kalte egiten badizute, murriztu animazio-efektuak.

Ireki **Ezarpenak** pantaila, sakatu **Erabilgarritasuna** → **Ikusgaitasun hobekuntzak**, eta, ondoren, sakatu **Kendu animazioak**, aktibatzeke.

## Gardentasun- eta desfokuratze-efektuak murriztea

Murriztu gardentasun- eta desfokuratze-efektuak pantailaren edukia hobeto ikusteko.

Ireki ezarpenen aplikazioa, sakatu **Erabilgarritasuna** → **Ikusgaitasun hobekuntzak**, eta, ondoren, irristatu **Murriztu gardent. Eta lausotzea**, aktibatzeke.

## Pantailaren distira murriztea

Jarri pantaila gutxieneko distira-mailatik behera erosoago ikusteko.

Ireki **Ezarpenak** pantaila, sakatu **Erabilgarritasuna** → **Ikusgaitasun hobekuntzak**, eta, ondoren, sakatu **Oso ilundua**, aktibatzeke.

## Pantaila handitzea

Pantaila handitzeko eta area jakin batean zooma egiteko.

Ireki **Ezarpenak** aplikazioa, sakatu **Erabilgarritasuna** → **Ikusgaitasun-hobekuntzak** → **Handitzea** → **Lupa lasterbidea** eta, ondoren, sakatu etengailua, aktibatzeke. Ondoren, markatu zer ekintza erabiliko dituzun zuzenean funtzio hori erabiltzen hasteko.

- **Sakatu Irisgarritasuna botoia:** pantaila hurbiltzeko, sakatu  nabigazio-barran.
- **Sakatu 3 segundoz bolumena igotzeko eta jaisteko botoia:** pantaila handitzeko, sakatu hiru segundoz bolumena igotzeko eta jaisteko botoiak.
- **Sakatu funtzio-botoia eta bolumena igotzeko botoia:** handitzeko, sakatu funtzio-botoia eta bolumena igotzeko botoia aldi berean.
- **Sakatu pantaila hiru aldiz:** zooma aplikatzeko, sakatu pantaila hiru aldiz.

Pantailako edozein eremu handitzeko, erabili lupa-leihoak. Lupa mugitzeko, irristatu zabaltze-koadroaren ertza. Pantaila osoa handitzeko, sakatu .

Irristatu bi hatz pantaila handituan, arakatzeko.

Zoomaren ehunekoa doitzeko, elkartu edo bereizi bi hatz edo gehiago pantaila handituan.



- Pantailako teklatua eta nabigazio-barra ezin dira handitu.
- Funtzio hori aktibatzean, baliteke aplikazio jakin batzuen errendimenduari eragitea.



## Saguaren erakuslea edo ukipen-panela handitzea

Handitu erakusle bat kanpoko sagu bat edo ukipen-pantaila bat erabiltzen dituzunean.

Ireki **Ezarpenak** aplikazioa, sakatu **Erabilgarritasuna** → **Ikusgaitasun hobekuntzak**, eta, ondoren irristatu **Sagu/ukipen panel erakusle han...** etengailua, aktibatzeke.

## Letra-tipoa aldatzea

Letraren neurria eta estiloa alda ditzakezu.

Ireki **Ezarpenak** aplikazioa, eta sakatu **Erabilgarritasuna** → **Ikusgaitasun hobekuntzak** → **Letra neurri eta estiloa**.

## Pantailaren zooma aldatzea

Pantailako elementuen neurria handitu edo txikitu dezakezu.

Ireki ezarpenen aplikazioa, eta sakatu **Erabilgarritasuna** → **Ikusgaitasun hobekuntzak** → **Pantailaren zooma**.

## Entzumen-hobekuntzak

### Berehalako transkripzioa

Gailua konfiguratu dezakezu zure ahotsa gailuaren mikrofonotik har dezan eta testu bihur dezan pantailan.

Ireki **Ezarpenak** aplikazioa, sakatu **Erabilgarritasuna** → **Entzumen hobekuntzak** → **Istanteko transkripzioa** → **Istanteko transkripzioa lasterbidea**, eta, ondoren, irristatu etengailua, aktibatzeke. Ondoren, sakatu , ahotsa transkribatzeke.

### Azpitutulu automatikoak

Gailua konfiguratu dezakezu ahotsa hauteman dezan eta multimedia-edukia —hala nola, bideoak edo podcastak— erreproduzitzean automatikoki azpitutuluak sor ditzan.

Ireki **Ezarpenak** aplikazioa, sakatu **Erabilgarritasuna** → **Entzumen hobekuntzak** → **Istanteko azpitutuluak**, eta, ondoren, irristatu **Erabili istanteko azpitutuluak** etengailua, aktibatzeke.

## Azpitituluak konfiguratzeko

Ireki **Ezarpenak** aplikazioa, sakatu **Erabilgarritasuna** → **Entzumen hobekuntzak** → **Azpitituluak hobespena**, eta, ondoren, irristatu **Erakutsi azpigituluak** etengailua, aktibatzeke.



Hautatu aukera bat, azpigituluak ezarpenak konfiguratzeko.

## Soinuen jakinarazpenak

Konfiguratu gailua soinu jakin batzuk detektatzeko, hala nola ke-detektagailu baten txirrina edo haur baten negarra. Gailuak bibratu egingo du hotsa hautematean, eta alerta erregistro gisa gordeko du.



Ahotsa ezagutzeko funtzioak ez du funtzionatuko funtzio hori aktibatuta dagoenean.

- 1 Ireki **Ezarpenak** aplikazioa, eta sakatu **Erabilgarritasuna** → **Entzumen hobekuntzak** → **Soinu-jakinarazpenak** → **Ireki soinu-jakinarazpenak**.
- 2 Jarraitu pantailan agertuko diren jarraibideei soinuen jakinarazpenaren funtzioa aktibatzeke. Soinua detektatutakoan, kronologian agertuko da erregistroa. Erregistroa ikusteko, sakatu .
- 3 Funtzio hau desaktibatu nahi baduzu, sakatu  eta, ondoren, irristatu **Soinu-jakinarazpenak** etengailua, desaktibatzeke.

## Audifonoekin erabiltzea

Konfiguratu gailua soinu-kalitatea hobetzeko eta errendimendua hobetzeko audifonoa erabiltzen dutenentzat.

Ireki **Ezarpenak** aplikazioa, sakatu **Erabilgarritasuna** → **Entzumen hobekuntzak** → **Entzungailu bateragarritasuna**, eta, ondoren, irristatu **Audifonoaren bateragarritasuna** etengailua, aktibatzeke.

## Giro-soinua handiagotzea

Gailua konfiguratu dezakezu inguratzen zaituen soinua handiagotzeko eta hobeto entzuteko entzungailuak erabiltzean.

- 1 Ireki **Ezarpenak** aplikazioa, sakatu **Erabilgarritasuna** → **Entzumen hobekuntzak** → **Areagotu giroko soinua**, eta, ondoren, sakatu **Areagotu giroko soinua lasterbidea** etengailua, aktibatzeke.
- 2 Konektatu entzungailuak gailura, eta jarri belarrietan.
- 3 Sakatu .

## Adapt Sound

Soinu-ezarpenak optimiza ditzakezu soinu-kalitaterik onena topatzeko eta deietan edo multimedia-dukia erreproduzitzean erabiltzeko.

Ireki **Ezarpenak** aplikazioa, sakatu **Erabilgarritasuna** → **Entzumen hobekuntzak** → **Adapt Sound**, eta, ondoren, optimizatu soinu-ezarpena.

## Soinu guztiak desaktibatzea

Konfiguratu gailua soinu guztiak desaktibatzeko, hala nola multimedia-soinuak eta deietako solaskidearen ahotsa.

Ireki **Ezarpenak** aplikazioa, sakatu **Erabilgarritasuna** → **Entzumen hobekuntzak**, eta, ondoren, irristatu **Isilarazi soinu guztiak** etengailua, aktibatzeko.

## Mono audioa

Soinu monofonikoak seinale batean konbinatzen du soinu estereoa, eta entzungailuaren bozgorailu guztietatik erreproduzitzen du. Erabili aukera hau entzumen-arazoak badituzu edo entzungailu bakarra erabiltzea erosoagoa iruditzen bazaizu.

Ireki **Ezarpenak** aplikazioa, sakatu **Erabilgarritasuna** → **Entzumen hobekuntzak**, eta, ondoren, irristatu **Mono audioa** etengailua, aktibatzeko.

## Soinuaren balantzea doitzea

Konfiguratu gailua, soinu-balantzea doitzeko.

- 1 Ireki **Ezarpenak** aplikazioa, eta sakatu **Erabilgarritasuna** → **Entzumen hobekuntzak**.
- 2 Irriatatu ezarpenen barra ezkerrera edo eskuinera **Ezker/Eskuin soinu balan.** aukeran, eta doitu soinu-balantzea.

## Interakzioa eta trebezia

### Ekintza pertsonalizagarria

Kanpoko etengailu bat konektatuta kontrola daiteke ukipen-pantaila, edo buru-mugimenduak eta aurpegi-keinuak erabiliz.

- 1 Ireki **Ezarpenak**, eta sakatu **Erabilgarritasuna** → **Elkarregina eta gaitasun murriztua** → **Ekintza pertsonalizagarria**.
- 2 Irakurri pantailako argibideak, eta sakatu **Gorde**.
- 3 Irristatu etengailua, aktibatzeke.
- 4 Ekintza pertsonalizagarriak gailuan erregistratu gabe badaude, sakatu **Gehitu etengailua**, eta konfiguratu gailua kontrolatzeko ekintzak.

 Ekintza pertsonalizagarriaren funtzioa aktibatzeke, gutxienez ekintza batek egon behar du gailuan erregistratuta.

Gailua kontrolatzeko ekintzak konfiguratzeko, sakatu **Botoien** azpiko etengailua.

Funtzio hori desaktibatzeke, sakatu funtzio-botoia edo bolumena igotzeko botoia aldi berean.

### Laguntza-menua

#### Laguntzako lasterbideen ikonoa bistaratzea

Gailua konfiguratzeko, aplikazioetara, funtzioetara eta ezarpenetara sartzeko morroiaren lasterbidearen ikonoa erakusteko. Ikonoan laguntza-menuak sakatuz gailua erraz erabiltzeko.

- 1 Ireki **Ezarpenak** aplikazioa, eta sakatu **Erabilgarritasuna** → **Elkarregina eta gaitasun murriztua** → **Laguntza-menua**.
- 2 Irristatu etengailua, aktibatzeke.

Laguntza-lasterbideen ikonoa pantailaren beheko eskuineko aldean agertuko da.

Laguntzailera sartzeko lasterbidearen ikonoaren gardentasun-maila doitzeko, irristatu ezarpenen barra aukera honetara: **Gardentasuna**.

#### Laguntza-menuetara sartzea







Laguntza-lasterbideen ikonoa ikono mugikor gisa agertuko da, edozein pantailatik laguntza-menuetara erraz sartzeko.

Sakatzean, ireki egingo da pixka bat, eta laguntza-menuak erakutsiko ditu. Sakatu ezkerreko edo eskuineko gezia, edo irristatu hatza ezkerreko edo eskuinera beste menu batzuk hautatzeko.

## Kurtsorea erabiltzea

Laguntza-menuan, sakatu **Kurtsorea**. Hatzarekin ukipen-eremuan mugimendu txikiak eginez pantaila kontrolatzeko. Arrastatu hatza ukipen-eremuan, kurtsorea mugitzeko. Kurtsorearen azpiko elementuak hautatzeko ere saka dezakezu pantaila.

Erabili aukera hauek:

-  : pantailan ezkerrera edo eskuinera joateko.
-  : pantailan gora edo behera joateko.
-  : kurtsorea dagoen zona handiagotzeko.
-  : ukipen-teklatuaren eta kurtsorearen konfigurazioa aldatzeko.
-  : ukipen-eremua beste leku batera eramateko.
-  : ukipen-eremua ixteko.

## Laguntza-menu hobetuak erabiltzea

Konfiguratu gailua, laguntza-menu hobetuak erakusteko aplikazio jakin batzuetarako.

Ireki **Ezarpenak** aplikazioa, sakatu **Erabilgarritasuna** → **Elkarregina eta gaitasun murriztua** → **Laguntza-menua** → **Hautatu aplikazioak testuinguru menuak erakusteko** eta, ondoren, irristatu aktibatu nahi dituzun aplikazioen ondoan dauden etengailuak.

## Voice Access

Erabili funtzio hau gailua ahots bidez kontrolatzeko.

Ireki **Ezarpenak** aplikazioa, sakatu **Erabilgarritasuna** → **Elkarregina eta gaitasun murriztua** → **Voice Access**, eta, ondoren, sakatu etengailua, aktibatzeko.

## Deiei erantzutea edo bukatzea

Deiak erantzuteko edo bukatzeko modua aldatzeko.

Ireki **Ezarpenak** aplikazioa, sakatu **Erabilgarritasuna** → **Elkarregina eta gaitasun murriztua** → **Deiak erantzutea eta amaitzea** eta, ondoren, sakatu nahi duzun aukeraren ondoan dagoen etengailua.

## Interakzio-kontrola

Aktibatu interakzio-kontrolaren modua, aplikazioak erabiltzen dituzun bitartean egiten dituzun pultsazioekiko gailuaren erreakzioa mugatzeko.

- 1 Ireki **Ezarpenak** aplikazioa, eta sakatu **Erabilgarritasuna** → **Elkarregina eta gaitasun murriztua** → **Elkarreragin kontrola**.
- 2 Sakatu **Elkarregin kontrola lasterbidea** etengailua, aktibatzeke.
- 3 Sakatu funtzio-botoia eta bolumena igotzeko botoia aldi berean aplikazio bat erabiltzen ari zaren bitartean.
- 4 Doitu markoaren tamaina, edo marraztu marra bat mugatu nahi duzun eremu baten inguruan.
- 5 Sakatu **Amaituta**.

Gailuak eremu mugatua bistaratuko du. Eremu horrek ez du erreakzionatuko hura sakatzean, eta gailuaren teklak desaktibatuta egongo dira. Baina funtzioak aktibatu ditzakezu funtzio-botoia, bolumen-botoia eta teklatura aukeretarako, interakzioa kontrolatzeko moduan.

Interakzioa kontrolatzeko modua desaktibatzeke, sakatu funtzio-botoia eta bolumena igotzeko botoia aldi berean.

Interakzioa kontrolatzeko modua desaktibatutakoan gailuak pantaila blokea dezan, honela konfiguratu behar da: ireki **Ezarpenak** aplikazioa, sakatu **Erabilgarritasuna** → **Elkarregina eta gaitasun murriztua** → **Elkarreragin kontrola**, eta, ondoren, sakatu **Pant. Blokeoa, itzalita dagoela** etengailua, aktibatzeke.

## Luze sakatzea

Ikono edo pantaila bat zenbat denboraz sakatu nahi duzun definitzeko, normal sakatuta egiten ez duen beste ekintza alternatibo bat egin dezan.

Ireki **Ezarpenak** aplikazioa, sakatu **Erabilgarritasuna** → **Elkarregina eta gaitasun murriztua** → **Ukitu eta eutsi atzerapen denborari**, eta, ondoren, hautatu aukera bat.

## Pultsazioaren iraupena

Ezarri zenbat denbora sakatu behar duzun pantailan gailuak pultsazio gisa ezagutu dezan.

Ireki **Ezarpenak**, sakatu **Erabilgarritasuna** → **Elkarregina eta gaitasun murriztua** → **Ukituaren iraupena**, irristatu etengailua, aktibatzeke, eta, ondoren, ezarri denbora-tarte bat.

## Teklen pultsazio errepikatuei kasurik ez egitea

Gailua konfiguratu dezakezu denbora jakin batean pantaila sarritan sakatu arren pultsazio bakarra onar dezan.

Ireki **Ezarpenak** aplikazioa, sakatu **Erabilgarritasuna** → **Elkarregina eta gaitasun murriztua** → **Egin ez ikusi ukitu errepikatuei**, sakatu etengailua, aktibatzeke, eta, ondoren, ezarri denbora-tarte bat.

## Erakuslea gelditzean egiteko ekintza automatikoa

Konfiguratu gailua, saguaren erakuslea elementu baten gainean jarritakoan elementu hori automatikoki hauta dezan. Saguaren erakuslea pantailaren bazter batean jarritakoan ere aukeratu dezakezu zein ekintza egin nahi duzun.

Ireki **Ezarpenak** aplikazioa, sakatu **Erabilgarritasuna** → **Elkarregina eta gaitasun murriztua** → **Eragin automatikoki erakuslea gelditzean**, eta, ondoren, sakatu **Klik egitea erakuslea gelditzean** etengailua, aktibatzeke. Bazterreko ekintzak esleitzeko, hautatu aukera bat **Izkinako ekintzak** aukeran, eta hautatu ekintza bat.

## Tekla bereziak

Konfiguratu kanpoko teklatu baten aldatzeko tekla, sakatuta manten daitezen, hauek adibidez: Maius, Ktrl edo Alt teklak Teklatuko lasterbideak erabiltzen laguntzen du horrek, aldi berean bi tekla sakatu beharrik gabe.

Ireki **Ezarpenak** aplikazioa, sakatu **Erabilgarritasuna** → **Elkarregina eta gaitasun murriztua**, eta, ondoren, sakatu **Tekla itsaskorrak** etengailua, aktibatzeke.

## Tekla motelak

Konfiguratu zenbatekoa izango den ezagutzeko denbora, kanpoko teklatuan tekla bat sakatzeko.

Ireki **Ezarpenak**, sakatu **Erabilgarritasuna** → **Elkarregina eta gaitasun murriztua** → **Tekla motelak**, sakatu etengailua, aktibatzeke, eta, ondoren, ezarri denbora-tarte bat.

## Ustekabeen errepikatutako teklak

Gailua konfigura dezakezu denbora jakin batean tekla bat sarritan sakatu arren pultsazio bakarra onar dezan.

Ireki **Ezarpenak**, sakatu **Erabilgarritasuna** → **Elkarregina eta gaitasun murriztua** → **Teklak nahi gabe ukitzea**, sakatu etengailua, aktibatzeke, eta, ondoren, ezarri denbora-tarte bat.

## Ezarpen aurreratuak

### Irisgarritasun-funtzioak bizkor irekitzea

Konfiguratu aukera hau irisgarritasuneko funtzioak bizkor irekitzeko.

Ireki **Ezarpenak**, eta sakatu **Erabilgarritasuna** → **Ezarpen aurreratuak**. Sakatu **Erabilerraztasun botoia** → **Hautatu ekintzak**, edo hautatu **Alboko eta Bol. Igotzeko teklak** edo **Bolumena igotzeko/jaisteko teklak** eta, ondoren, hautatu erabili nahi dituzun irisgarritasun-funtzioak.

### Argi-jakinazpena konfiguratzea

Konfiguratu ezazu gailua flashak edo pantailak keinu egin dezan alarma bat edo jakinarazpen bat duzunean (adibidez, sarrerako deiak edo mezu berriak).

Ireki ezarpenen aplikazioa; sakatu **Erabilgarritasuna** → **Ezarpen aurreratuak** → **Flash jakinarazpena** eta, ondoren, irristatu aktibatu nahi dituzun aukeren ondoan dauden etengailuak.

### Ekintza bat egiteko denbora

Definitu zenbat denboran bistaratu behar diren ekintza bat egiteko eskatzen dizuten leiho gainerakorrek, hala nola jakinarazpenak edo bolumenaren kontrola.

Ireki **Ezarpenak** aplikazioa, sakatu **Erabilgarritasuna** → **Ezarpen aurreratuak** → **Ekintza bat egiteko denbora**, eta, ondoren, hautatu aukera bat.

### Teklatuan idatzitakoa ozen esatea

Teklatuarekin idazten duzuna ozen irakurtzeko moduan konfiguratzeko gailua.

Ireki **Ezarpenak** aplikazioa, sakatu **Erabilgarritasuna** → **Ezarpen aurreratuak** → **Irakurri ozen idatzitakoa**, sakatu etengailua aktibatzeke, eta, ondoren, hautatu aukera bat.

### Erabilgarritasunerako Bixby Vision





Aktibatu Bixby Visionen erabilgarritasun-funtzioak Bixby Visionen funtzio osagarriak erabiltzeko.

1 Ireki **Ezarpenak** aplikazioa, sakatu **Erabilgarritasuna** → **Ezarpen aurreratuak** → **Bixby Vision erabilerraztasun**, eta, ondoren, irristatu etengailua, aktibatzeke.

2 Sakatu **Ireki Bixby Vision**.



### 3 Hautatu erabili nahi duzun funtzioa.

-  : hartutako eszena aztertu eta ahotsarekin deskribatzen du.
-  : objektuak ezagutu eta ahotsarekin deskribatzen ditu.
-  : testua ezagutu eta ozen irakurtzen du.
-  : objektuaren kolorea detektatu eta ozen esaten du.

 Baliteke zenbait funtzio erabilgarri ez egotea, operadorearen edo modeloaren arabera.

## Ahots-etiketei ahots-grabazioak eranstea

Antzeko forma duten objektuei ahots-etiketak jar diezazkiekezu, bereizteko. Horretarako, grabatu NFC teknologiarekin bateragarria den ahots-etiketa baterako ahots-grabazio bat, eta esleitu hari. Gailua etiketatik hurbil jartzean erreproduzitzen da ahots-grabazioa.

 Funtzio hau erabili aurretik, aktibatu NFC funtzioa.

- 1 Ireki Ezarpenak aplikazioa, eta sakatu **Erabilgarritasuna** → **Ezarpen aurreratuak** → **Ahots etiketa**. Ahots-grabagailua abiarazten da.
- 2 Sakatu  , grabatzen hasteko. Mikrofonotik hurbil hitz egin.
- 3 Grabatzen bukatzen duzunean, sakatu **Eginda**.
- 4 Eutsi gailuaren atzeko aldeari ahots-etiketaren gainean. Ahots-grabazioaren informazioa ahots-etiketan idatziko da.

## Instalatutako aplikazioak

Gailuan instalatuta dauden irisgarritasun-zerbitzuak ikusteko balio du.

Ireki **Ezarpenak** aplikazioa, eta sakatu **Erabilgarritasuna** → **Instalatutako zerbitzuak**.

## Arazoak konpontzea

Samsungen Laguntza Teknikoko Zerbitzuaren zentroarekin harremanetan jarri aurretik, egin proba hauekin: Litekeena da egoerak batzuk zure gailuan ez aplikatzea.

Halaber, Samsung Members erabil dezakezu gailua erabiltzean sor daitezkeen arazoak konpontzeko.

### Gailua pizten duzunean edo erabiltzen ari zarenean, kode hauetako bat sartzeko eskatzen dizu:

- Pasahitza: gailua blokeatuta badago, gailuari ezarri zenion pasahitza idatzi behar duzu.
- PINa: gailua lehen aldiz erabiltzean edo PIN kodearen eskaera aktibatuta dagoenean, SIM edo USIM txartelarekin batera emandako PIN kodea sartu behar duzu. Funtzio hori desaktibatzeko, erabili **SIM txartela blokeatu** menua.
- PUKa: SIM edo USIM txartela blokeatuta dago; normalean, PINa behin baino gehiagotan gaizki idazteagatik. Operadoreak emandako PUK kodea sartu behar duzu.
- PIN2: PIN 2 kodea eskatzen duen menu batera sartzeko, SIM edo USIM txartelarekin emandako PIN 2 kodea sartu behar duzu. Informazio gehiago lortzeko, jarri harremanetan zure operadorearekin.

### Zure gailuan sare- edo zerbitzu-errorea ageri da

- Seinale edo harrera ahula dagoen eremuetan, estaldura gal dezake. Aldatu tokiz eta saiatu berriro. Mugitu bitartean, baliteke errore-mezuak behin baino gehiagotan bistaratzea.
- Aukera batzuetara ezin da sartu harpidetu gabe. Informazio gehiago lortzeko, jarri harremanetan zure operadorearekin.

### Zure gailua ez da pizten

Bateria guztiz deskargatuta badago, gailua ez da piztuko. Kargatu bateria erabat gailua piztu aurretik.

## Ukipen-pantailak geldo edo desegoki erantzuten du

- Ukipen-pantailan babes-estalki bat edo aukerako osagarriak jartzen badituzu, baliteke ondo ez funtzionatzea.
- Eskularruekin edo esku zikinekin ukipen-pantaila sakatuz gero edo pantaila objektu puntadunekin ukituz gero, baliteke ondo ez funtzionatzea.
- Litekeena da ukipen-pantailak ongi ez funtzionatzea ingurune hezeetan edo bustitzen denean.
- Berrabiarazi gailua softwarearen behin-behineko erroreak erazteko.
- Egiaztatu gailuaren softwarea bertsio berrienekin eguneratua dagoela.
- Ukipen-pantaila marratua edo kaltetua badago, jo ezazu Samsungen Laguntza Teknikoko Zerbitzura.

## Gailuak ez du erantzuten edo errore larri bat du

Probatu konponbide hauek. Arazoa ez bada konpondu, jarri harremanetan Samsungen Laguntza Teknikoko Zerbitzuarekin (LTZ).

### Gailua berrabiaraztea

Gailua erabat gelditzen bada edo eseki egiten bada, baliteke aplikazioak itxi behar izatea edo gailua itzali eta berriro piztu behar izatea.

### Berrabiaraztera behartzea

Gailua blokeatu egiten bada eta ez badu erantzuten, sakatu funtzio-tekla eta bolumena jaistekoa batera gutxienez 7 segundoz, berrabiarazteko.

### Gailua leheneratzea

Arazoa ez bada konpontzen, berrezarri fabrikako balioak.

Ireki **Ezarpenak** aplikazioa, eta sakatu **Kudeaketa orokorra** → **Berrezarri** → **Berrezarri fabrikako datuak** → **Berrezarri gailua** → **Ezabatu guztia**. Fabrikako datuak berrezarri aurretik, gogoan izan gailuan gordetako datu garrantzitsu guztien segurtasun-kopia egin behar dela.

## Ezin da deirik egin/jaso

- Ziurtatu sare mugikor egokian sartzen ari zarela.
- Ziurtatu markatu nahi duzun telefono-zenbaki hori ez duzula jarri deiak murrizteko aukeran.
- Ziurtatu sarrerako deiaren telefono-zenbakia ez duzula jarri deiak murrizteko aukeran.

## Solaskideak ezin dizu entzuten deia egitean

- Ziurtatu ez zarela ari mugikorraren mikrofonoa estaltzen.
- Ziurtatu mikrofonoa zure ahotik hurbil dagoela.
- Entzungailuak erabiltzen badituzu, ziurtatu behar bezala konektatuta daudela.

## Deiak egitean oihartzuna entzuten da

Doitu bolumena, bolumen-tekla sakatuz, edo mugitu lekuz.

## Sare mugikorrek edo Internet sarri deskonektatzen dira, edo soinua kalitate txarrekoa da

- Ziurtatu ez duzula blokeatu gailuaren barneko antena.
- Seinale edo harrera ahula dagoen eremuetan, estaldura gal dezake. Baliteke konektatzeko arazoak izatea operadorearen oinarri-estazioan arazoren bat dagoelako. Aldatu tokiz eta saiatu berriro.
- Mugitzen ari zarela gailua erabiliz gero, baliteke haririk gabeko sare-zerbitzuak desgaitzea, operadorearen sareko arazoen ondorioz.

## Bateria ez da behar bezala kargatzen (Samsungek onartutako baterietarako)

- Ziurtatu kargagailua ondo konektatuta dagoela.
- Joan Samsungen Laguntza Teknikoko Zerbitzura, bateria ordeztu dezaten.

## Gailua erosi nuenean baino azkarrago deskargatzen da bateria

- Gailua edo bateria tenperatura altuegietan edo baxuegietan erabiliz gero, kargagailuaren bizitza erabilgarria murriztu egin liteke.
- Bateria-kontsumoa handitu egiten da funtzioak eta aplikazio jakin batzuk erabiliz gero (adibidez, GPSa, jokoak edo Internet).
- Bateria kontsumitu egiten da; beraz, ohiko kargatzea laburragoa bihurtzen da denborarekin.

## Errore-mezuak agertzen dira kamera abiaraztean

Gailuak nahikoa memoria eta bateria izan behar du kameraren aplikazioa erabili ahal izateko. Kamera abiaraztean errore-mezuak agertzen badira, saiatu hau egiten:

- Kargatu bateria.
- Eraman datuak ordenagailu batera edo ezabatu gailutik, memorian toki gehiago egiteko.
- Berrabiarazi ezazu. Iradokizun hauei kasu eginda ere kameraren aplikazioarekin oraindik ere arazoak badituzu, jarri harremanetan Samsungen Laguntza Teknikoko Zerbitzuarekin.

## Argazkien kalitatea ez da aurrebistarena bezain ona

- Argazkien kalitatea aldatu egin liteke, ingurunearen eta argazkilaritza-tekniken arabera.
- Leku ilunetan, gauez edo leku itxietan argazkiak ateraz gero, baliteke irudiak zarata izatea edo desfokuratuta egotea.

## Errore-mezuak bistaratzen dira multimedia-fitxategiak irekitzean

Gailuan multimedia-fitxategiak irekitzean errore-mezuak agertzen badira edo halako fitxategiak ez badira erreproduzitzen gailuan, saiatu hau egiten:

- Eraman datuak ordenagailu batera edo ezabatu gailutik, memorian toki gehiago egiteko.
- Egiaztatu musika-fitxategia ez duela babesten eskubide digitalen kudeaketa-sistema batek (DRM). Babestua badago, egiaztatu fitxategia erreproduzitzeko beharrezkoa den lizentzia edo gakoa duzula.
- Fitxategi-formatu bat ez bada bateragarria, hala nola DivX edo AC3, instalatu haiek onartzeko aplikazio bat. Gailuak zer fitxategi-formatu onartzen dituen jakiteko, kontsultatu Samsungen webgunea.
- Gailuarekin ateratako argazkiak eta bideoak onartzen ditu gailuak. Baliteke beste gailu batzuekin egindako argazkiak eta bideoak ondo ez ikustea.
- Sare-operadoreak edo beste operadore batzuek baimendutako multimedia-fitxategiak onartzen ditu gailuak. Baliteke Internetetik hartutako eduki batzuek (melodiak, bideoak edota pantaila-atzealdeak) ondo ez funtzionatzea.

## Bluetootha behar bezala ez badabil

Beste bluetooth gailurik aurkitzen ez bada, konexio-arazoak badaude edo errendimendu baxua badu, saiatu aukera hauekin:

- Ziurtatu zurearekin konektatu nahi duzun gailua bistan edo hari konektatzeko prestatuta dagoela.
- Egiaztatu zure gailua eta bluetootha darabilen beste gailua bluetootharen gehienezko irismen-tartearen barruan daudela (10 metro).
- Ireki gailuan **Ezarpenak**, sakatu **Konexioak** eta, ondoren, irristatu **Bluetootha** etengailua, aktibatzeke.
- Zure gailuan, ireki **Ezarpenak**, eta sakatu **Kudeaketa orokorra** → **Berrezarri** → **Berrezarri sare ezarpenak** → **Konfigurazioa berrezarri** → **Berrezarri sare-ezarpenak** berrezartzeko. Berrezarpena egitean, litekeena da erregistratutako informazioa galtzea.

Ohar horiei jarraitu ondoren arazoak bere horretan badirau, jarri harremanetan Samsungen Laguntza Teknikoko Zerbitzuarekin.

## Pantailaren distira doitzeko barra ez da agertzen ohartarazpenen taulan

Ireki ohartarazpenen taula egoera-barra beherantz irristatuz, eta, ondoren, irristatu ohartarazpenen taula beherantz. Sakatu  → **Panel azkarraren diseinua** → **Argitasun kontrola** → **Erakutsi beti**.

## Ez da konexiorik ezartzen gailua ordenagailu bati konektatzean

- Egiaztatu erabiltzen ari zaren USB kablea gailuarekin bateragarria dela.
- Egiaztatu ordenagailuak behar duen kontrolagailua instalatuta eta eguneratuta dagoela.

## Gailuak ezin du aurkitu uneko kokapena

GPS seinaleak ez dira iristen leku batzuetara; adibidez, leku itxietara. Halakoetan, konfiguratu gailua wifia edo sare mugikor bat erabil dezan zure uneko kokapena bilatzeko.

## Gailuan biltegitratutako datuak galdu egin dira

Egin beti gailuan gordetako datu garrantzitsu guztien segurtasun-kopiak. Bestela, ezingo dituzu berrezarri kaltetutako edo galdutako datuak. Samsungek ez du bere gain hartzen gailuan gordetako datuak galtzeagatiko erantzukizunik.

## Hutsune txiki bat dago gailuaren zorroaren kanpoaldearen inguruan

- Hutsune hori fabrikazioko nahitaezko ezaugarri bat da, eta baliteke zati batzuk mugitzea edo bibratzea eragitea.
- Denborarekin, aldean kontaktuaren ondorioz, baliteke hutsune hori apur bat handitzea.

## Ez dago nahiko toki gailuaren biltegian

Erabili gailuaren mantentze-lanetarako aplikazioa, edo ezabatu eskuz erabiltzen ez dituzun aplikazioak edo fitxategiak, biltegitratzeko lekua egiteko.

## Hasierako botoia ez da agertzen

Baliteke hasierako botoia dagoen nabigazio-barra desagertzea aplikazio edo funtzio jakin batzuk erabiltzen ari zaren bitartean. Barra ikusteko, irristatu pantailaren beheko aldea gorantz.

## Bateria ateratzea

- Bateria ateratzeko, jarri harremanetan zerbitzu-zentro baimenduarekin. Bateria ateratzeko jarraibideak ikusteko, zoaz webgune honetara: [www.samsung.com/global/ecodesign\\_energy](http://www.samsung.com/global/ecodesign_energy).
- Zure segurtasunerako, **ez saiatu bateria ateratzen**. Behar bezala ateratzen ez bada, baliteke bateria nahiz gailua hondatzea, eta horrek kalte pertsonalak eragin diezazkizuke edo zure segurtasuna arriskuan jar dezake gailua erabiltzean.
- Samsungek ez du bere gain hartzen ohar edo jarraibide hauek behar bezala ez segitzeagatik sor daitezkeen kalteen edo galeren erantzukizuna (kontratuzko edo kontratuz kanpoko kalteak, arduragabekeria barne). Hemendik kanpo geratzen dira Samsungen arduragabekeriagatik eragindako heriotzak edo lesio pertsonalak.

## Adostasun-deklarazio sinplifikatua

Honen bidez, SAMSUNGek adierazten du gailu honek Europako Parlamentuaren eta Kontseiluaren 2014ko apirilaren 16ko 2014/53/EB direktiba eta Erresuma Batuko lege-baldintzak betetzen dituela.

## Copyrighta

Copyright © 2022 Samsung Electronics Co., Ltd.

Eskuliburu hau egile-eskubideen nazioarteko legeek babesten dute.

Debekatuta dago eskuliburu honen zatiak erreproduzitzea, banatzea, itzultzea edo bidaltzea bitarteko elektronikoa edo mekanikoa erabiliz (fotokopiak, grabaketak edo informazioa biltegitratzeko eta berreskuratzeko edozein sistema).

## Marka komertzialak

- SAMSUNG eta SAMSUNGen logotipoa Samsung Electronics Co. Ltd-en marka erregistratuak dira.
- Bluetooth® SIG Inc.-en marka komertzial erregistratua da Bluetooth®, mundu osoan.
- WiFi Allianceren marka erregistratuak dira Wi-Fi®, Wi-Fi Direct™, Wi-Fi CERTIFIED™, eta WiFi logotipoa.
- Dolby Laboratories-en lizentziapean fabrikatua. Dolby Laboratories-en marka komertzialak dira Dolby Dolby Atmos eta D bikoitzaren sinboloa.
- Gainerako marka komertzialak eta egile-eskubideak beren jabeenak dira.