

SAMSUNG

ERABILTZAILEAREN ESKULIBURUA

SM-A225F/DSN
SM-A226B/DSN

**Euskaltelek itzultako eta
ekoiztutako eskuliburua**



Edukia

Oinarrizko kontzeptuak

- 4 Hasi aurretik, irakurri informazio hau
- 6 Gailua gehiegi berotu daitekeen egoerak, eta irtenbideak
- 9 Gailuaren diseinua eta funtzioak
- 14 Bateria kargatzea
- 16 SIM edo USIM txartela (nanoSIM txartela)
- 18 Memoria-txartela (microSD txartela)
- 20 Gailua piztea eta itzaltzea
- 21 Hasierako konfigurazioa
- 21 Samsung account
- 22 Aurreko gailutik datuak transferitzea (Smart Switch)
- 24 Pantailari buruzko informazioa
- 33 Jakinarazpen-panela
- 35 Testua idaztea

Aplikazioak eta funtzioak

- 37 Aplikazioak instalatzea edo desinstalatzea
- 38 Telefonoa
- 41 Kontaktuak
- 43 Mezuak

- 44 Internet
- 45 Kamera
- 56 Galeria
- 60 EA eremua (Galaxy A22)
- 62 Multiwindow
- 64 Samsung Pay (Galaxy A22)
- 66 Samsung Notes
- 67 Samsung Members
- 67 Galaxy Shop
- 67 Egutegia
- 68 Reminder
- 69 Irratia (Galaxy A22)
- 70 Ahots-grabagailua
- 70 Nire fitxategiak
- 70 Erlojua
- 71 Kalkulagailua
- 71 Game Launcher
- 72 Game Booster (Galaxy A22)
- 73 Edukiak partekatzea
- 74 Musika partekatzea (Galaxy A22)
- 75 Samsung Global Goals
- 76 Samsung TV Plus (Galaxy A22 5G)
- 76 Google Apps

Ezarpenak

- 77 Sarrera
- 77 Samsung account
- 77 Konexioak
 - 79 Wifa
 - 80 Bluetootha
 - 81 NFC bidezko ordainketak eta contactless ordainketak
 - 82 Datuak aurreztea
 - 83 Datu mugikorrek in bakarrik ibiltzeko aplikazioak
 - 83 Konexio partekatua
 - 84 Konexio-ezarpen gehiago
- 85 Soinuak eta bibrazioa
 - 86 Soinuaren efektuak eta kalitatea
 - 86 Aplikazioaren soinu independentea
- 87 Jakinarazpenak
- 87 Pantaila
 - 88 Mugimenduen arintasuna
 - 89 Pantaila-modua aldatzea edo bistaratze-kolorea doitzea (Galaxy A22)
- 90 Atzealdeak
- 90 Gaiak
- 90 Pantaila nagusia
- 90 Blokeo-pantaila
 - 91 Smart Lock
 - 92 Always On Display (Galaxy A22)
- 93 Datu biometrik. eta segurtasuna
 - 94 Aurpegia ezagutzea
 - 96 Hatz-aztarnak ezagutzea
- 99 Pribatutasuna
- 100 Kokapena
- 100 Google
 - 100 Hodeia eta kontuak
 - 101 Samsung Cloud
 - 102 Funtzio aurreratuak
 - 103 Mugimenduak eta keinuak
 - 104 Mezularitza duala
 - 105 Osasun digitala eta guraso-kontrola
 - 105 Mantentze-lanak eta bateria
 - 105 Gailuaren optimizazioa
 - 106 Bateria
 - 106 Biltegitratzea
 - 106 Memoria
 - 107 Gailua babestea
- 107 Aplikazioak
 - 107 Kudeaketa orokorra
 - 108 Irisgarritasuna
 - 109 Softwarea eguneratzea
 - 109 Urruneko laguntza
 - 110 Telefonoari buruz

Eranskina

- 111 Arazoak konpontzea
- 116 Bateria ateratzea

Oinarrizko kontzeptuak

Hasi aurretik, irakurri informazio hau

Gailua erabiltzen hasi aurretik, irakurri eskuliburu hau, erabilera zuzena eta segurua bermatzeko.

- Deskribapenak gailuaren aurrez zehaztutako ezarpenei dira.
- Baliteke eskuliburu honetako eduki batzuk eta gailuarenak guztiz bat ez etortzea, eskualdearen, operadorearen, modeloaren ezaugarrien edo gailuaren softwarearen arabera.
- Baliteke gailuak wifi-sare batera edo sare mugikor batera konektatuta egon behar izatea aplikazio edo funtzio batzuk erabili ahal izateko.
- CPUaren eta RAM memoriaren erabilera handia eskatzen duten edukiek (kalitate handiko edukia) gailuaren errendimendu orokorrari eragiten diote. Baliteke edukiari lotutako aplikazioek behar bezala ez funtzionatzea, eta desberdinak izatea gailuaren zehaztapenen eta erabiltzen den inguruaren arabera.
- Samsungek ez du bere gain hartzen bera ez den hornitzaile baten aplikazioek eragindako errendimendu-arazoen erantzukizunik.
- Samsungek ez du bere gain hartzen erregistro-ezarpenak editatzeagatik edo sistema eragilearen softwarea aldatzeagatik sortzen diren errendimendu-arazoen erantzukizunik. Sistema eragilea pertsonalizatzen saiatuz gero, baliteke gailuak edo aplikazioek ondo ez funtzionatzea.
- Softwareak, soinu-iturriek, pantaila-atzealdeek, irudiek eta gailuarekin batera datozen gainerako multimedia-edukiek erabilera-lizentzia mugatua dute. Material horiek helburu komertzialekin edo beste helburu batzuekin erabiltzea egile-eskubideen legeak urratzea da. Erabiltzaileak guztiz erantzule dira multimedia-edukiak legez kanpo erabiltzen badituzte.
- Zure datu-tarifaren arabera, gerta liteke gastu gehigarriak izatea datu-zerbitzu hauek erabiltzeagatik, besteak beste: mezuak, kargatzea eta deskargatzea, sinkronizazio automatikoa edo kokapen-zerbitzuak. Datu-kantitate handiak transferitzeko wifi-konexioa erabiltzea gomendatzen da.
- Gailuarekin datozen aplikazio lehenetsiak eguneratu egin litezke, eta baliteke bateragarri izateari uztea, aurrez jakinarazi gabe. Gailuak dakarren aplikazioen batekin zalantzaren bat badaukazu, jarri harremanetan Samsungen Laguntza Teknikoko Zerbitzuarekin. Erabiltzaileak instalatutako aplikazioen kasuan, berriz, jarri harremanetan zerbitzu-hornitzailearekin.
- Gailuaren sistema eragilea aldatzen baduzu edo iturri ez-ofizialeko softwarea instalatzen baduzu, baliteke gailuak ondo ez funtzionatzea eta datuak hondatzea edo galtzea. Hori eginez gero, Samsungekiko lizentzia-hitzarmena urratzen da, eta bermea ezeztatuta geratzen da.

- Herrialdearen eta operadorearen arabera, gailuak pantaila-babesle bat du, haren ekoizpen- eta banaketa-prozesuan kalterik izan ez dezan. Pantaila-babeslean eragindako kalteak ez dira bermean sartzen.
- Ukipen-pantaila garbi ikus dezakezu, bai eta kanpoan argi asko dagoenean ere, inguruaren arabera kontraste-maila automatikoki doitzeko aukera aktibatuta. Produktuaren izaera dela eta, grafiko finkoak denbora luzez bistaratz gero, irudiak bata bestearen gainean (irudi erreak) edo ahulduta ager daitezke.
 - Gomendatzen da ez erabiltzea grafiko finkoak denbora luzez pantaila osoan edo zati batean, eta ukipen-pantaila itzaltzea gailua erabiltzen ez den bitartean.
 - Ukipen-pantaila erabiltzen ari ez zarenean automatikoki itzal dadin konfiguratu dezakezu. Ireki **Ezarpenak** aplikazioa, Sakatu **Pantaila** → **Pantailaren denbora muga**, eta, ondoren, hautatu zenbat denbora pasatu behar duen gailuak ukipen-pantaila itzali arte.
 - Ukipen-pantaila konfiguratzeko distira inguruaren arabera automatikoki doitu dezan, ireki **Ezarpenak**, sakatu **Pantaila**, eta, ondoren, irristatu **Argitasun automatikoa** etengailua, hura aktibatzeko.
- Modeloaren eta eskualdearen arabera, litekeena da gailu batzuek FCCren onespina behar izatea (Federal Communications Commission).

Gailu honek haren onespina baldin badu, dagokion FCCren IDa ikusi ahal izango duzu. ID hori ikusteko, ireki **Ezarpenak** aplikazioa, eta sakatu **Telefonoari buruz** → **Egoera**. Zure gailuak ez badu ID hori, esan nahi du ez duela baimenik AEBn edo haren lurraldeetan saltzeko, eta jabeak erabiltzeko bakarrik sar daitekeela herrialde horretan.

- Gailu mugikorrek hegazkinetan edo itsasontzietan erabiltzeko, baliteke araudi eta murrizketa federalak eta tokikoak egotea. Kontsultatu itzazu dagokion agintariarekin, eta jarraitu beti tripulazioaren jarraibideei, gailua noiz eta nola erabil daitekeen esango dizute eta.
- Gailuak imanak ditu. Utzi segurtasun-tarte bat gailuaren eta haren eraginak kaltetu ditzakeen objektuen artean (hala nola kreditu-txartelak edo gorputzean jarritako gailu medikoak). Gailu medikoren bat baduzu gorputzean, galdetu medikuari gailu mugikorra erabili aurretik.

Informazio-ikonoak



Oharra: zu zeu edo beste pertsona batzuk kaltetu ditzaketen egoerak.



Kontuz: zure gailua edo beste tresna batzuk kaltetu ditzaketen egoerak.



Abisua: oharrak, erabilera-aholkuak edo informazio gehigarria.

Gailua gehiegi berotu daitekeen egoerak, eta irtenbideak

Bateria kargatzen ari den bitartean gailua berotu egiten bada

Kargatzen ari den bitartean, gerta liteke gailua eta kargagailua berotzea. Baliteke gailua beroago egotea haririk gabe kargatzen ari denean edo kargatze bizkorra erabiltzen denean. Ez du eraginik telefonoaren bizitza erabilgarrian edo errendimenduan; funtzionamenduaren parte da. Bateria gehiegi berotzen bada, baliteke mantsoago kargatzea edo kargagailuak kargatzeari uztea.

Gailua berotzean, segi jarraibide hauei:

- Deskonektatu gailuaren kargagailua eta itxi irekita dauden aplikazioak. Itxaron gailua hoztu arte, eta, ondoren, jarri berriro kargatzen.
- Gailuaren beheko aldea gehiegi berotzen bada, litekeena da konektatutako USB kablea hondatuta egotea. Ordezkatu USB kable hondatua Samsungek onartutako berri batekin.
- Haririk gabeko kargagailu bat erabiltzen baduzu, ez jarri material arrotzik (adibidez, objektu metalikoak, imanak edo banda magnetikoak dituzten txartelak) gailuaren eta haririk gabeko kargagailuaren artean.



Haririk gabe kargatzeko edo bizkor kargatzeko funtzioak modelo bateragarrietan bakarrik daude aukeran.

Erabiltzen ari garela gailua berotzen denean

Bateria-karga handiagoa eskatzen duten funtzioak edo aplikazioak luzaroan erabiltzen badituzu, gerta daiteke gailua aldi baterako berotzea, bateria-kontsumo handiagoa dela eta. Itxi zabalik dauden aplikazioak, eta ez erabili gailua puska batean.

Hona hemen gailua gehiegi berotzea eragin dezaketen zenbait egoera. Erabiltzen dituzun funtzio eta aplikazioen arabera, baliteke adibide hauek ez aplikatzea zure modeloari:

- Hasierako konfigurazioan, erosi ondoren, edo datuak berrezartzean
- Fitxategi handiak deskargatzean
- Bateria-karga handiagoa behar duten aplikazioak erabiltzean, edo aplikazioak luzaroan erabiltzean:
 - Jokoak kalitate handiko irudiarekin luzaroan erreproduzitzean
 - Bideoak luzaroan grabatzean
 - Distira gehieneko ezarpena erabiliz bideoak sekuentziaka transmititzean
 - Telebista batera konektatzean
- Zenbait zeregin aldi berean egiten direnean edo aplikazio asko atzeko planoan exekutatzeko direnean:
 - Multiwindow erabiltzean
 - Bideo-grabazio batean aplikazioak eguneratzen edo instalatzen direnean
 - Bideo-dei batean fitxategi handiak deskargatzen direnean
 - Nabigazio-aplikazio bat erabili bitartean bideoak grabatzen direnean
- Datu-kantitate handia erabiltzen denean hodeiarekin, posta elektronikoarekin edo beste kontu batzuekin sinkronizatzeko
- Auto batean nabigazio-aplikazio bat erabiltzen denean gailua eguzki-argitan dagoela
- Konexio partekatua erabiltzen denean
- Seinaleko ahuleko edo seinalerik gabeko eremuetan erabiltzen denean gailua
- Hondatutako USB kable batekin kargatzen denean bateria
- Gailuaren erabilera ugariko larakoa hondatuta dagoenean edo material arrotzen eraginpean dagoenean, hala nola likidoa, hauts metalikoa edo grafitoa
- Desplazamenduan zaudenean

Gailua berotzean, segi jarraibide hauei:

- Eduki eguneratuta telefonoa azken softwarearekin.
- Aplikazio irekien arteko gatazken ondorioz, gailua berotu liteke. Berrabiarazi ezazu.
- Desaktibatu wifi, GPS eta bluetooth funtzioak, behar ez dituzunean.
- Itxi bateria-kontsumoa handitzen duten aplikazioak edo bigarren mailan exekutatzeko direnak erabiltzen ez dituzunean.
- Ezabatu behar ez dituzun fitxategiak edo erabiltzen ez dituzun aplikazioak.
- Murriztu pantailaren distira.
- Gailua gehiegi berotzen bada edo denbora luzez berotuta baldin badago, ez erabili minutu batzuez. Gehiegi berotzen jarraitzen badu, jarri harremanetan Samsungen Laguntza Teknikoko Zerbitzuarekin (LTZ).

Gailua gehiegi berotzearekin loturiko neurriak

Gailua gehiegi berotu delako ondoeza sentituz gero, utzi erabiltzeari.

Gailua berotzen denean, baliteke haren funtzioak eta errendimendua mugatzea edo gailua itzaltzea hozteko. Funtzio hau modelo bateragarrietan bakarrik dago erabilgarri.

- Gailua gehiegi berotzen bada eta temperatura jakin batera iristen bada, ohartarazpen-mezu bat bistaratuko da, gailuan akatsik egon ez dadin, azalean narritadurarik edo kalterik eragin ez dezan eta bateria-ihesik egon ez dadin. Gailuaren temperatura jaisteko, pantailaren distira eta errendimenduaren abiadura mugatuko dira, eta bateria kargatzeari utziko dio. Aktibo dauden aplikazioak eta deiak itxi egingo dira, eta beste funtzio batzuk mugatu egingo dira, larrialdi-deiak izan ezik, gailua hoztu arte.
- Gailuaren temperatura are gehiago igo delako beste mezu bat bistaratzen bada, gailua itzali egingo da. Ez erabili gailua haren temperatura ezarritako mailatik behera jaitsi arte. Bigarren abisu-mezua larrialdi-dei batean agertzen bada, ez da itzaltzera behartuko eta deia ez da amaituko.

Ingurune operatiborako kontuan hartu beharrekoak

Inguruneak gailua berotzea eragin dezake, kondizio hauetan: Kontuz! Ez laburtu bateriaren bizitza erabilgarria, ez hondatu gailua eta ez eragin sutarik.

- Ez gorde gailua temperatura oso hotzak edo beroak dauden lekuetan.
- Ez utzi gailua denbora luzez eguzkiaren argiak zuzenean jotzen duela.
- Ez erabili eta ez gorde gailua denbora luzez leku oso beroetan (adibidez, udan, auto barruan).
- Ez jarri gailua gehiegi berotu daitekeen lekuetan (adibidez, manta elektriko baten gainean).
- Ez gorde gailua berogailuetan, mikrouhin-labeetan, sukaldeko ekipo beroetan eta goi-presioko edukiontzietan, ezta haietatik gertu ere.
- Ez erabili estaldura hondatua edo askatua duten kableak, ezta hondatuta dauden edo funtzionamendu-akatsak dituzten kargagailuak edo bateriak ere.

Telefonoaren diseinua eta funtzioak

Kaxaren edukia

Ikus bizkor hasteko gida kaxaren edukiari buruzko informazioa lortzeko.

-  • Gailuarekin batera datozen elementuak eta eskuragarri dauden osagarriak desberdinak izan litezke eskualdearen edo operadorearen arabera.
- Gailuarekin datozen elementuak gailurako berariaz diseinatuta daude, eta baliteke beste gailu batzuekin bateragarriak ez izatea.
- Gailuaren itxura eta zehaztapenak aldatu egin litezke aurretik jakinarazi gabe.
- Hainbat osagarri eros ditzakezu Samsungen tokiko hornitzailearen bidez. Erosi aurretik, ziurtatu gailuarekin bateragarriak direla.
- Samsungek onartutako osagarriak soilik erabili. Hori egin ezean, baliteke bermeak estaltzen ez dituen errendimendu-arazoak eta funtzionamendu-erroreak eragitea.
- Osagarrien eskuragarritasuna aldatu egin liteke, fabrikatzaileen arabera. Eskuragarri dauden osagarriei buruzko informazio gehiago nahi izanez gero, ikusi Samsungen webgunea.

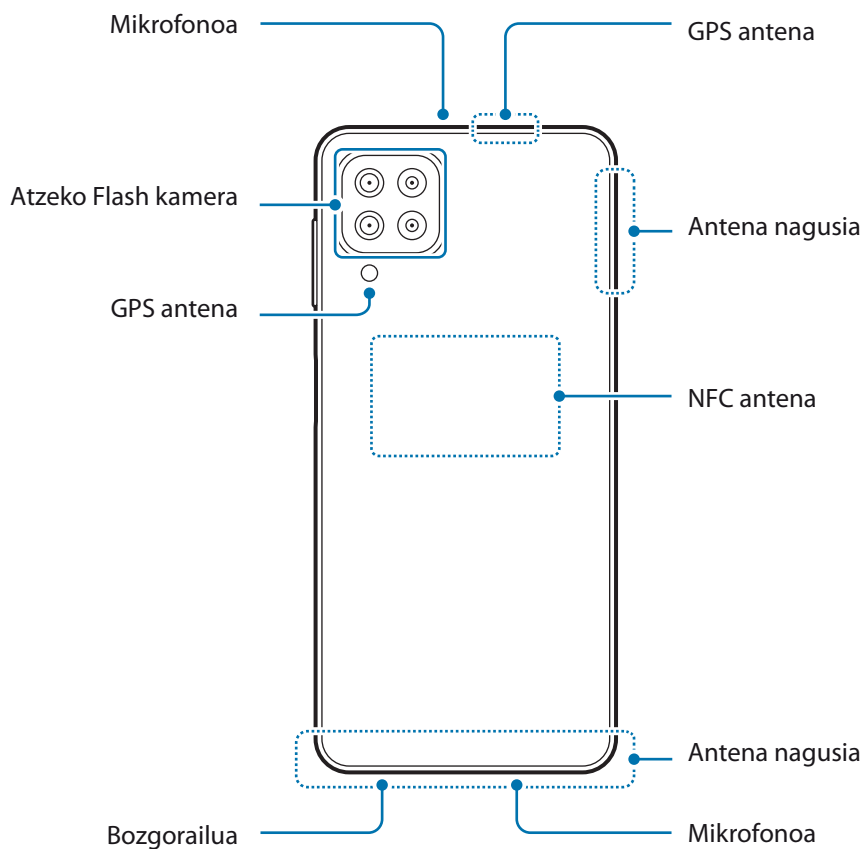
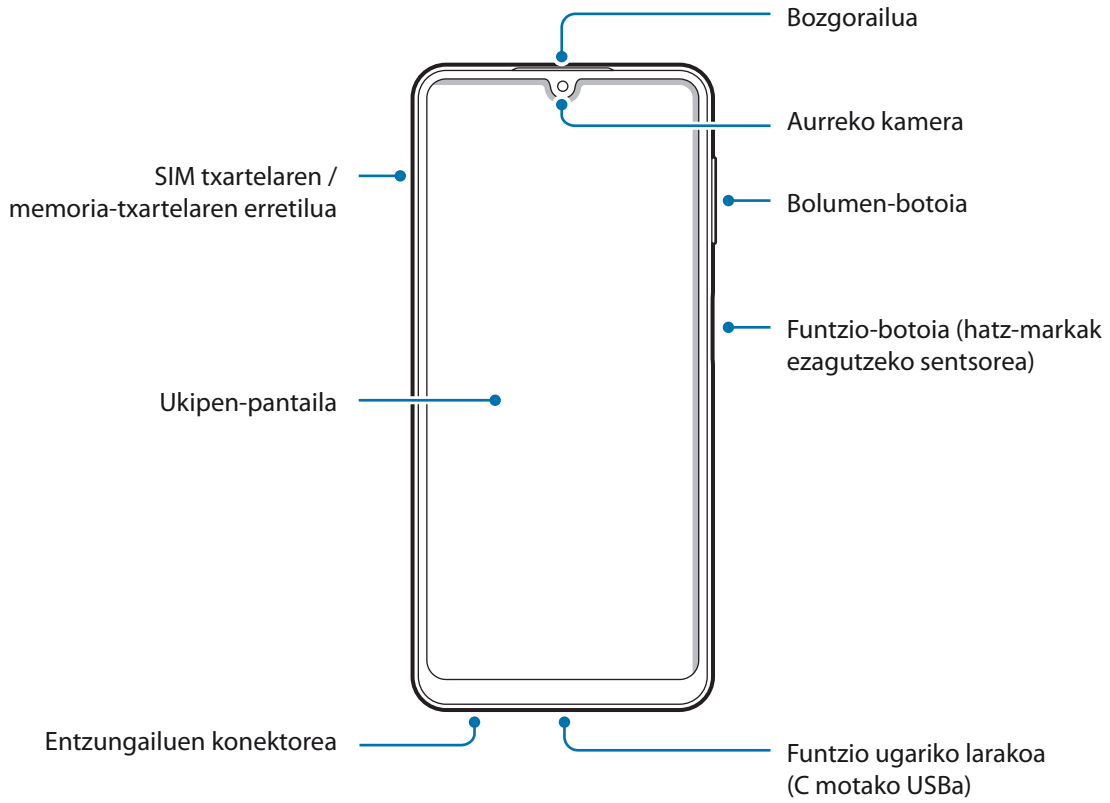

Gailuaren diseinua

► Galaxy A22:

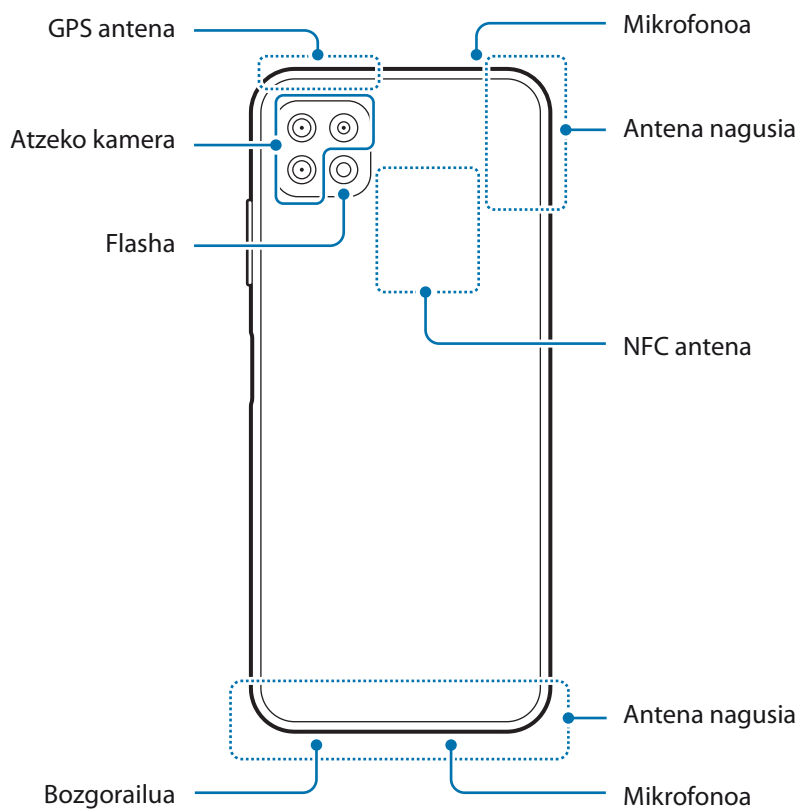
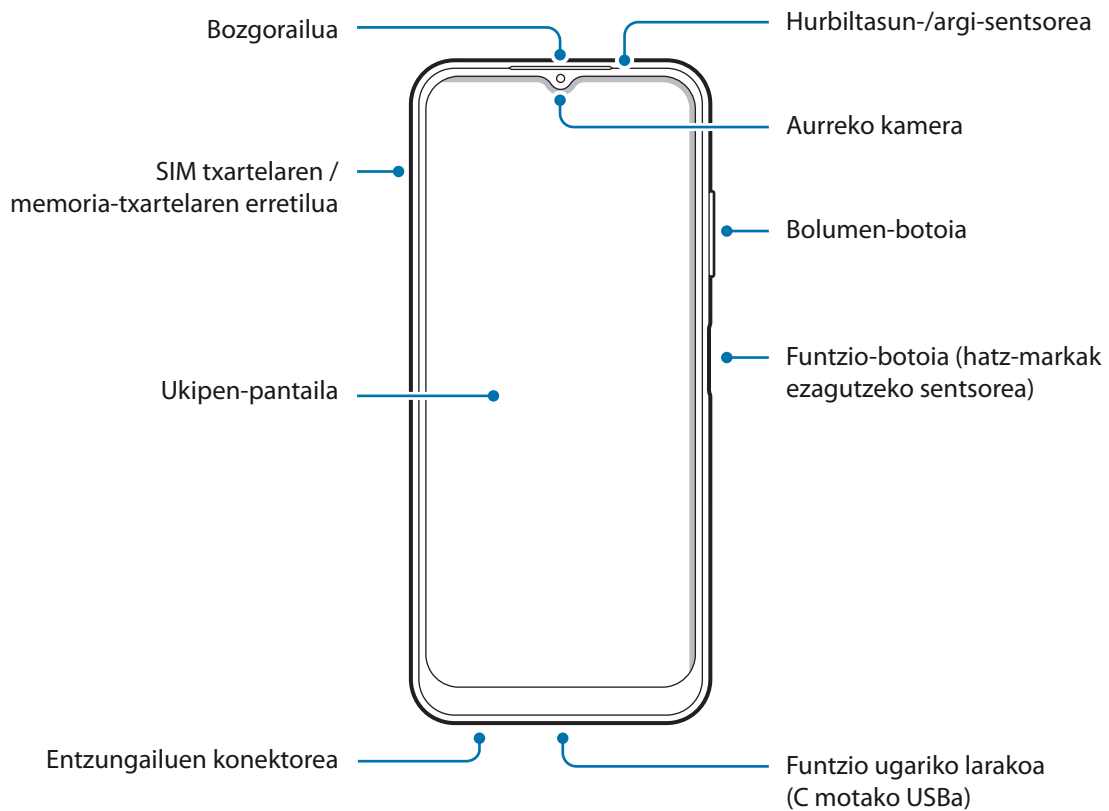

► **Galaxy A22 5G:**



-  Ez gerturatu gailua belarrietara bozgorailuak erabiltzen dituzunean, adibidez multimedia-fitxategiak erreproduzitzeko edo telefonoz hitz egiteko.
- Ez jarri kameraren lentea argi-iturri indartsu bati begira; adibidez, zuzeneko eguzki-argiari begira. Hala eginez gero, kameraren irudi-sentsorea hondatu egin daiteke, eta ezingo da konpondu. Gainera, argazkietan puntuak edo orbanak ager daitezke.
- Gailua kristal edo zati akriliko hautsiarekin erabiltzen baduzu, baliteke lesio fisikoak jasatea. Samsungen Arreta Teknikoko Zerbitzu (ATZ) batean konpondu ondoren bakarrik erabili gailua.
- Mikrofonoan, bozgorailuan edo hargailuan hautsa edo zikinkeria sartzen bada, baliteke gailuaren soinua moteltzea eta funtzio batzuk erabilgarri ez egotea. Hautsa edo zikinkeria objektu zorrotz batekin ateratzen saiatzen bazara, baliteke gailua hondatzea eta desitxuratzea.
-  Egoera hauetan konektagarritasun-arazoak gerta daitezke, edo bateria deskargatu egin daiteke:
 - Gailuaren antenaren tokian metalezko itsasgarriak jartzen badituzu.
 - Metalezko materialekin egindako zorroa jartzen badiozu gailuari.
 - Funtzio jakin batzuk (adibidez, deiak edo datu-konexioak) erabiltzen ari zarela gailuaren antenaren ingurua eskuekin edo beste objektu batekin estaltzen baduzu.
- Samsungek onartutako pantaila-babesle bat erabiltzea gomendatzen da. Bestela, akatsak gerta daitezke sentsoreen funtzionamenduan.
- Ez estali hurbiltasun-/argi-sentsorea pantailarako osagarriekin (adibidez, pantaila-babesleekin, pegatinekin edo estalkiarekin). Bestela, akatsak gerta daitezke sentsorearen funtzionamenduan (Galaxy A22 5G).
- Ukipen-pantailak ez du urik ukitu behar. Litekeena da pantailak ongi ez funtzionatzea ingurune hezeetan edo bustitzen denean.

Botoi fisikoak

Botoia	Funtzioa
Funtzio-botoia	<ul style="list-style-type: none"> • Luze sakatu telefonoa pizteko eta itzaltzeko. • Sakatu, pantaila pizteko edo blokeatzeko. • Sakatu bi aldiz aplikazioa edo konfiguratutako funtzioa abiarazteko.
Funtzio-botoia + Bolumena jaisteko botoia	<ul style="list-style-type: none"> • Sakatu biak batera pantaila-argazkia egiteko. • Luze sakatu biak batera gailua itzaltzeko.

Funtzio-botoia konfiguratzeari

Hautatu ezazu zer aplikazio edo funtzio ireki nahi duzun funtzio-botoia bi aldiz sakatuta.

Ireki **Ezarpenak**, sakatu **Eginbide aurreratuak** → **Funtzio-botoia**, eta, ondoren, hautatu nahi duzun aukera.

Botoi programagarriak

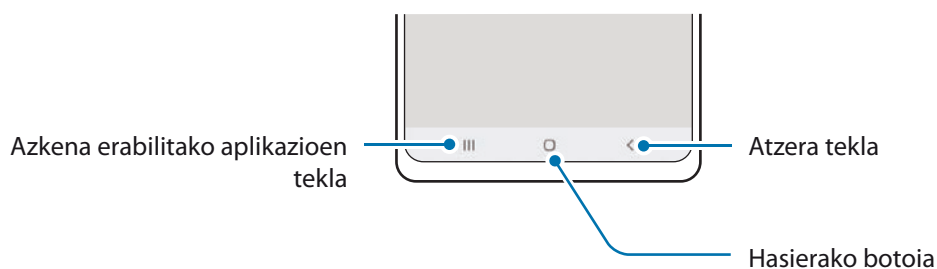

Gailua pizten duzunean, botoi programagarriak pantailaren beheko aldean agertuko dira. Ikusi [Nabigazio-barra \(botoi programagarriak\)](#) atala, informazio gehiago lortzeko.

Bateria kargatzea

Kargatu bateria gailua lehen aldiz erabili aurretik edo denbora luzean erabili ez baduzu.

- ⚠ Samsungek onartutako eta gailuarentzat bereziki diseinatutako bateriak, kargagailuak eta kableak soilik erabili. Bateragarriak ez diren bateriek, kargagailuek eta kableek lesio fisiko larriak eragin diezazkizukete edo gailua honda dezakete.
- ⚠
 - Kargagailua gaizki konektatzen baduzu, baliteke gailuari kalte larriak eragitea. Okerreko erabilerak eragindako kalteak ez dira bermean sartzen.
 - Erabili soilik gailuarekin eman dizuten USB-C kablea. MicroUSB kable batekin erabiltzen baduzu, hondatu egin daiteke gailua.
- 📖 Kargagailuak ez du pizteko eta itzaltzeko etengailurik, eta, beraz, ez du elektrizitate-hornidura eteteko aukerarik; ondorioz, kendu behar da kargagailua saretik. Gainera, konektatuta dagoenean, entxufetik gertu egon behar du. Energia aurretzeko, kargagailua deskonektatu erabiltzen ari ez zarenean.

Kable bidezko karga

Konektatu USB kablea USB elektrizitate-egokigailuari, eta kablea gailuko erabilera ugariko larakoari, bateria kargatzeko. Bateria guztiz kargatuta dagoenean, deskonektatu kargagailua gailutik.

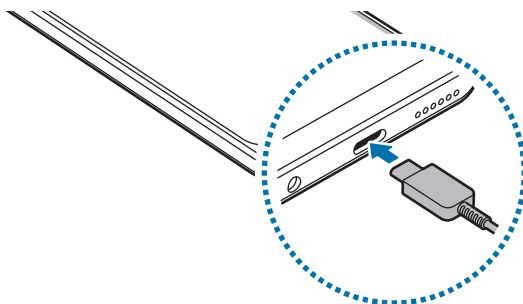

Kargatze lasterra

Ireki **Ezarpenak**, sakatu **Mantentze-lanak eta bateria** → **Bateria** → **Bateria ezarpen gehiago**, eta, ondoren, aktibatu nahi duzun funtzioa.

- **Kargatze lasterra:** funtzio hau erabiltzeko, erabili bizkor kargatzeko funtzioarekin bateragarria den bateria-kargagailu bat.
- 📖 Bateria bizkorrago kargatuko da gailua edo pantaila itzalita daudenean.

Bateria-kontsumoa murriztea

Bateria aurrezten laguntzen duten zenbait funtzio ditu gailuak:

- Optimizatu kontsumoa gailuaren mantentze-lanetarako funtzioa erabilia.
- Gailua erabiltzen ari ez bazara, itzali pantaila, funtzio-botoia sakatuta.
- Aktibatu energia aurrezteko modua.
- Itxi behar ez dituzun aplikazioak.
- Desaktibatu bluetooth funtzioa, behar ez duzunean.
- Desaktibatu sinkronizatu behar diren aplikazioen sinkronizazio automatikoa.
- Gutxitu ezazu pantailaren atzeko argiztapenaren denbora.
- Murriztu pantailaren distira.

Bateriaren kargatzeari buruzko aholkuak eta oharrak

- Bateria batere kargarik gabe badago, ezingo duzu gailua piztu kargagailua konektatu eta berehala. Utzi bateria minutu batzuez kargatzen, berriro saiatu aurretik.
- Aplikazio bat baino gehiago erabiltzen badituzu aldi berean, sareko aplikazioak nahiz beste gailu batekin konektatu beharrekoak, bateria azkar agortuko da. Datu-transferentzia egin bitartean bateriarik gabe ez geratzeko, bateria osorik kargatu ondoren erabili aplikazio horiek.
- Kargagailuaz bestelako energia-iturri bat erabiliz gero (adibidez, ordenagailua), baliteke mantsoago kargatzea, korrante elektrikoa baxuagoa baita.
- Gailua erabil dezakezu kargatzen ari dela, baina guztiz kargatzeko denbora gehiago beharko du.
- Gailuak, kargatzen ari dela, elikadura ezegonkorra jasotzen bada, gerta liteke ukipen-pantailak ez funtzionatzea. Hori gertatzen bada, deskonektatu kargagailua gailutik.
- Kargatzen ari den bitartean, gerta liteke gailua eta kargagailua berotzea. Hori normala da, eta ez du eraginik telefonoaren bizitza erabilgarrian edo errendimenduan. Bateria ohikoa baino gehiago berotzen bada, baliteke kargagailuak kargatzeari uztea.
- Erabilera ugari larakoa bustita dagoela kargatzen baduzu gailua, hondatu egin daiteke. Ongi lehortu kargatzen hasi aurretik.
- Gailua behar bezala kargatzen ez bada, eraman ezazu kargagailuarekin batera Samsungen Laguntza Teknikoko Zerbitzu batera.

SIM edo USIM txartela (nanoSIM txartela)

Sartu telefonia mugikorreko operadoreak emandako SIM edo USIM txartela.

Bi SIM edo USIM txartel sar ditzakezu, gailu berean bi telefono-zenbaki edo bi operadore edukitzeko. Alor batzuetan, moteldu egin daiteke datuak transferitzeko abiadura, SIM txartel bakarraren ordean bi txartel sartzen badira.



Baliteke sare-konexioa behar duten zerbitzu batzuk erabilgarri ez izatea, zure operadorearen arabera.

SIM edo USIM txartela sartzea

► Galaxy A22:

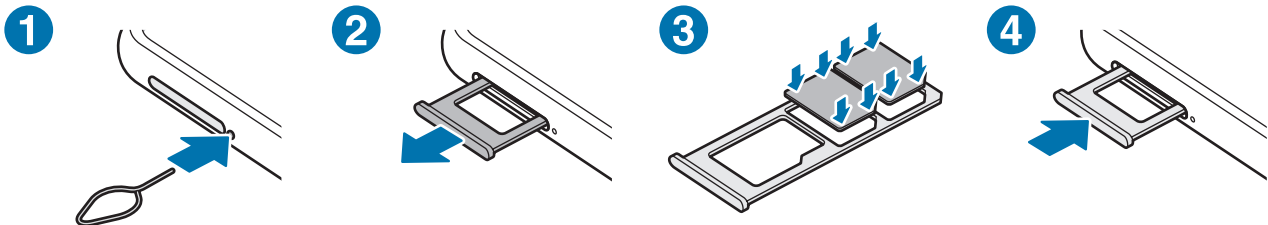

► Galaxy A22 5G:

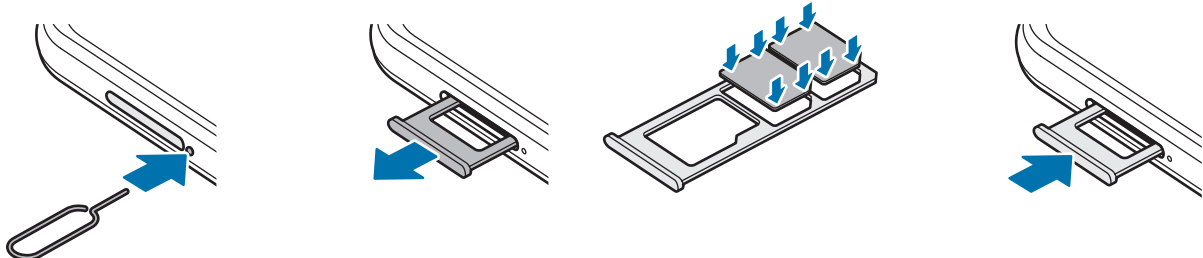

- 1 SIM txartelaren erretilua ateratzeko, sartu ateratze-eraztuna erretiluaren zuloan.
- 2 Atera kontu handiz erretilua zirrikitutik.
- 3 Sartu SIM edo USIM txartela dagokion erretiluan, urre-koloreko kontaktuak beherantz dituela, eta kontu handiz sakatu erretiluaren kontra, ondo egokitu dadin.

4 Sartu berriro erretilua dagokion lekuan.

- Erabili nanoSIM txartelak bakarrik.
- Ez galdu SIM edo USIM txartela, eta ez utzi beste inori erabiltzen. Samsungek ez du bere gain hartzen txartelak galtzearen edo lapurtzearen ondorioz sortutako kalte eta eragozpenen ardurarik.
- Ziurtatu ateratze-eraztuna zuloari perpendikular dagoela. Hala ez bada, gailua honda daiteke.
- SIM txartela ez badago ondo jarrita, erretilutik atera edo eror daiteke.
- Erretilua bustita dagoela sartzen baduzu gailuan, gailua hondatu egin daiteke. Ziurtatu une oro erretilua lehorra dagoela.
- Sartu erabat erretilua bere zirrikitan, gailuan likidorik sar ez dadin.

SIM txartelak kudeatzea

Ireki **Ezarpenak**, eta sakatu **Konexioak** → **SIM txartel kudeatzailea**.

- **SIM txartelak**: aktibatu SIM txartela, SIM txartela erabiltzeko eta ezarpenak pertsonalizatzeko.
- **SIM txartel lehenetsia**: bi txartel daudenean aktibatuta, funtzio batzuetan SIM txartel horietako bat lehenesteko balio du; adibidez, ahots-deietarako.
- **SIM txartelaren ezarpen gehiago**: deiaren ezarpenak konfiguratzeko balio du.

-  • Gailu honetan, FAT32 eta exFAT fitxategi-sistemak erabil daitezke memoria-txarteletarako. Fitxategi-sistema ezberdin batekin formateatu den txartel bat txertatzen baduzu, txartela berriz formateatzeko eskatuko dizu gailuak; bestela, ez du ezagutuko. Memoria-txartela erabiltzeko formateatu egin behar duzu. Gailuak ezin badu txartela formateatu edo ez badu ezagutzen, jarri harremanetan memoria-txartelaren fabrikatzailearekin edo Samsungen Arreta Teknikoko Zerbitzuko (ATZ) zentro batekin.
- Datuak sarri idazten eta ezabatzen arituz gero, memoria-txartelaren bizitza erabilgarria murriztu egiten da.
- Gailuan memoria-txartel bat sartzen duzunean, txartelaren fitxategi-direktorioa **Nire fitxategiak** → **SD txar.** karpetan agertuko da.

Memoria-txartela ateratzea

Memoria-txartel bat kendu aurretik, egotz ezazu, seguru erauzteko.

Ireki **Ezarpenak**, eta sakatu **Mantentze-lanak eta bateria** → **Biltegitratzea** →  → **Aurreratua** → **SD txar.** → **Egotzi**.

-  Ez atera kanpo-biltegitragailua (adibidez, memoria-txartel bat edo USB biltegitragailu bat) informazioa transferitzen edo jasotzen ari denean, ez eta datuak transferitu bezain laster. Hori eginez gero, baliteke datuak galtzea edo hondatzea, edo kanpo-biltegitragailua edo telefonoa bera kaltetzea. Samsungek ez du bere gain hartzen kanpo-biltegitragailuak gaizki erabiltzearen ondorioz sor daitezkeen galeren ardurarik (datu-galerak adibidez).

Memoria-txartela formateatzea

Baliteke ordenagailu batean formateatutako memoria-txartel bat ez izatea bateragarria gailuarekin. Formateatu memoria-txartela gailuan.

Ireki **Ezarpenak**, eta sakatu **Gailuaren mantentze lanak** → **Biltegitratzea** → **Aurreratua** → **SD txar.** → **Formateatu**.

-  Memoria-txartela formateatu aurretik, gogoan izan datu garrantzitsu guztien segurtasun-kopia egin behar dela. Fabrikatzailearen bermeak ez ditu estaltzen erabiltzaileen ekintzek eragindako datu-galerak.

Gailua piztea eta itzaltzea

 Haririk gabeko gailuak debekatuta dauden eremuetan zaudenean (hegazkinetan eta ospitaleetan, adibidez), bete langileek egindako ohar eta argibide guztiak.

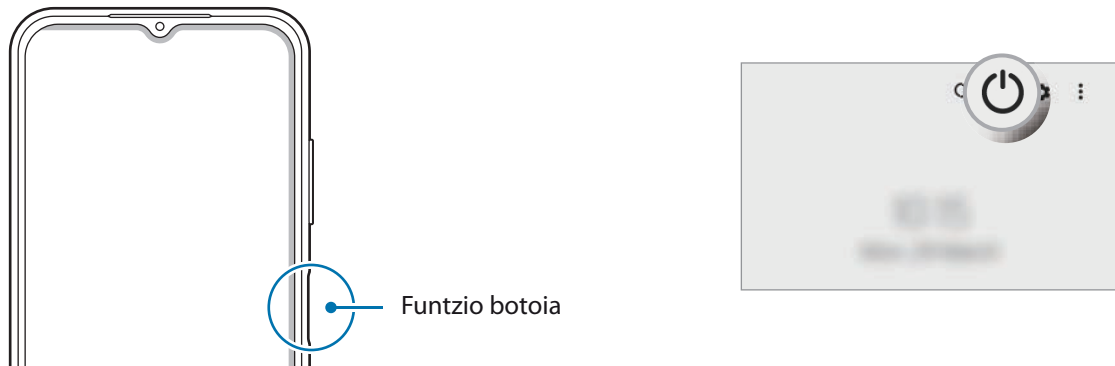

Gailua piztea

Gailua pizteko, luze sakatu funtzio-botoia segundo batzuez.

Gailua itzaltzea

- 1 Gailua itzaltzeko, luze sakatu funtzio-botoia. Bestela, ireki jakinarazpen-panela, irristatu hatza behera, eta, ondoren, sakatu .
- 2 Sakatu **Itzali**.
Gailua berrabiarazteko, sakatu **Berrabiarazi**.

Berrabiaraztera behartzea

Gailua blokeatu egiten bada eta ez badu erantzuten, sakatu funtzio-tekla eta bolumena jaistekoa batera gutxienez 7 segundoz, berrabiarazteko.

Larrialdi modua

Larrialdi modua aktibatu dezakezu gailuan, bateriaren kontsumoa murrizteko. Aplikazio eta funtzio batzuen erabilera mugatu egingo da. Larrialdi moduan, ekintza hauek egin ditzakezu: larrialdi-dei bat egin, zure uneko kokalekuari buruzko informazioa bidali, larrialdi-alarma bat martxan jarri, eta beste.

Larrialdi modua aktibatzeko, luze sakatu funtzio-botoia, eta, ondoren, sakatu **Larrialdi modua**. Bestela, ireki jakinarazpen-panela, irristatu hatza behera, eta, ondoren, sakatu  → **Larrialdi modua**.

Larrialdi modua desaktibatzeko, sakatu  → **Ezgaitu Larrialdi modua**.

 Geratzen den erabilera-denborak erakusten du zenbat denbora gelditzen den bateria erabat agortu arte. Kargatze-denbora aldatu egin liteke, gailuaren ezarpenen eta funtzionamendu-baldintzen arabera.

Hasierako konfigurazioa

Gailua lehen aldiz piztean edo fabrikako balioak berrezarritakoan, jarraitu pantailako argibideei.

 Wifi-sare batera konektatzen ez bazara, baliteke gailuko funtzio batzuk konfiguratzeko aukerarik ez izatea hasierako konfigurazioan.

Samsung account

Samsung account kontu-zerbitzu bat da, aukera ematen duena Samsungen zenbait zerbitzu Samsungen gailu mugikor, telebista eta webgune bidez erabiltzeko.

Zure Samsung accountekin erabil ditzakezun zerbitzuen zerrenda ikusteko, zoaz gune honetara: account.samsung.com.

1 Ireki **Ezarpenak** aplikazioa, eta sakatu **Samsung account**.

Beste aukera bat: ireki **Ezarpenak**, eta sakatu **Hodeia eta kontuak** → **Kontuak** → **Gehitu kontua** → **Samsung account**.

2 Lehendik sortuta baldin badaukazu Samsung account bat, hasi saioa.

- Googleko kontuarekin hasi nahi baduzu saioa, sakatu Egin aurrera Google-rekin.
- Samsung account konturik ez baduzu, sakatu **Kontua sortu**.

Zure IDa bilatzea eta pasahitza berrezartzea

Zure Samsung accounten IDa edo pasahitza ahazten bazaizkizu, sakatu **ID bilatu** edo **Berrezarri pasahitza** Samsung account saioa abiarazteko pantailan. Zure IDa bilatzeko edo pasahitza berrezartzeko, idatzi beharrezkoa den informazioa.

Itxi saioa zure Samsung accounten

Samsung accounteko saioa ixten duzunean, zure datu, kontaktu eta gertaera guztiak gailutik ezabatuko dira.

- 1 Ireki **Ezarpenak** aplikazioa, eta sakatu **Hodeia eta kontuak** → **Kontuak**.
- 2 Sakatu **Samsung account** → **Nire profila** eta, ondoren, sakatu **Amaitu saioa**, pantailaren beheko aldean.
- 3 Sakatu **Amaitu saioa**, sartu zure Samsung account-en pasahitza eta, ondoren, sakatu **Ados**.

Aurreko gailutik datuak transferitzea (Smart Switch).

Smart Switch erabil dezakezu gailu zaharretik berrira datuak transferitzeko. Ireki **Ezarpenak** aplikazioa, eta sakatu **Hodeia eta kontuak** → **Gailu zaharreko datuak**.

-  • Baliteke funtzio hau gailu edo ordenagailu batzuetan erabilgarri ez egotea.
- Mugak aplikatzen dira. Ikusi www.samsung.com/smartswitch xehetasun gehiago izateko. Samsungentzat, copyrighta oso garrantzitsua da. Zure edukiak edo eskubideak dituzun edukiak bakarrik transferitu.

Datuak haririk gabe transferitzea

Datuak transferitu ditzakezu lehengo gailutik gailu berrira Wi-Fi Direct erabilita.

- 1 Lehengo gailuan, abiarazi **Smart Switch**.
Aplikazio hau ez badago instalatua, **Galaxy Store**tik edo **Play Store**tik deskargatu dezakezu.
- 2 Zure gailuan, ireki **Ezarpenak**, eta sakatu **Hodeia eta kontuak** → **Gailu zaharreko datuak**.

- 3 Hurbildu gailuak.
- 4 Lehengo gailuan, sakatu **Bidali datuak** → **Hari gabe**.
- 5 Lehengo gailuan, sakatu **Baimendu**.
- 6 Gailuan, hautatu elementu bat hura berreskuratzeko, eta sakatu **Transferitu**.

Segurtasun-kopia eta datuak leheneratzea, kanpo-biltegiragailu bat erabilia

Datuak transferi ditzakezu kanpo-biltegiragailu bat erabilia (adibidez, microSD txartel bat).

- 1 Lehengo gailuko datuen segurtasun-kopia egin kanpo-biltegiragailu batean.
- 2 Sartu kanpo-biltegiragailua zure gailuan, edo konektatuta hartara.
- 3 Zure gailuan, ireki **Ezarpenak** aplikazioa, eta sakatu **Hodeia eta kontuak** → **Kanpo biltegirako transf.**
- 4 Hautatu segurtasun-kopia egin duzun data **Berrezarri SD txartelatik** aukeran, eta sakatu **Berrezarri**.
- 5 Jarraitu pantailako argibideei datuak kanpo-biltegiragailutik transferitzeko.

Segurtasun-kopiako datuak ordenagailu batetik transferitzea

Transferitu datuak telefonoaren eta ordenagailuaren artean. Ordenagailuan Smart Switch aplikazioa deskargatu behar duzu hemendik: www.samsung.com/smartswitch. Lehengo gailuko datuen Segurtasun-kopia bat egin ordenagailuan, eta inportatu datuak zure gailura.

- 1 Ordenagailuan, joan www.samsung.com/smartswitch helbidera, Smart Switch deskargatzeko.
- 2 Ordenagailuan, jarri martxan Smart Switch.
-  Gailu zaharra Samsung gailu bat ez bada, egin datuen segurtasun-kopia bat ordenagailuan, gailuaren fabrikatzaileak emandako programa baten bidez. Ondoren, egin bosgarren urratsa.
- 3 Konektatu lehengo gailua ordenagailura telefonoaren USB kablearen bidez.
- 4 Ordenagailuan, jarraitu pantailako argibideei gailutik datuen segurtasun-kopiak egiteko. Ondoren, deskonektatu gailu zaharra ordenagailutik.
- 5 Konektatu gailua ordenagailura USB kable baten bidez.
- 6 Ordenagailuan, jarraitu pantailako argibideei datuak zure gailura transferitzeko.

Pantailari buruzko informazioa

Ukipen-pantaila kontrolatzea

Sakatzea

Sakatu pantaila.

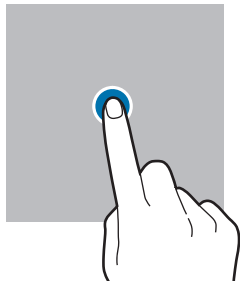

Luze sakatzea

Luze sakatu pantaila, gutxi gorabehera 2 segundoz

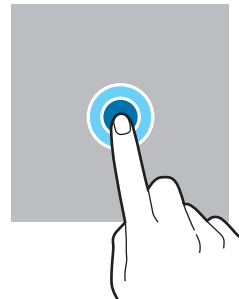

Mugitzea

Luze sakatu elementu bat, eta eraman nahi duzun kokalekura.

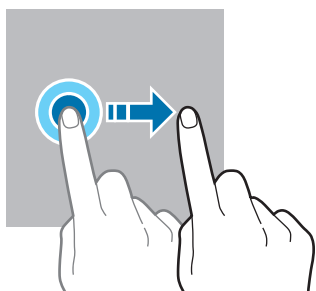

Bi aldiz sakatzea

Sakatu bi aldiz pantaila

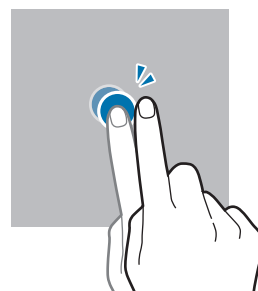

Irristatzea

Irristatu hatza gora, behera, ezkerrera edo eskuinera.

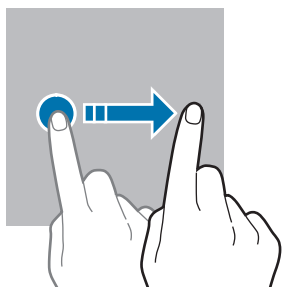

Atximur egitea

Berezi edo elkartu bi hatz pantailan.

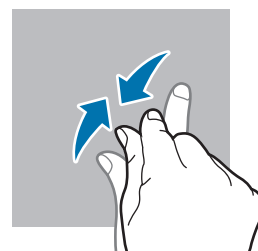

- ❗ Ukipen-pantailak ez du ukitu behar beste gailu elektrikorik. Deskarga elektrostatikoez ukipen-pantailaren funtzionamenduan eragin dezakete.
- Ukipen-pantailak kalterik izan ez dezan, ez ukitu edo sakatu objektu puntadunekin, eta ez sakatu gehiegi hatzekin.
- Gomendatzen da ez erabiltzea grafiko finakoak denbora luzez pantaila osoan edo zati batean; bestela, gerta liteke irudiak bata bestearen gainean (irudi erreka) edo ahulduta agertzea.

📄 Pantailaren ertzetatik hurbil ukituz gero, baliteke gailuak ez ezagutzea, ertzak ukipen bidez idazteko eremutik kanpo daudelako.

Nabigazio-barra (botoi programagarriak)

Pantaila pizten duzunean, botoi programagarriak nabigazio-barran agertuko dira, pantailaren beheko aldean. Botoi programagarriak honela daude konfiguratuta lehenespenez: azkena erabilitako aplikazioak, Hasierako botoia eta Atzera egiteko tekla. Botoien funtzioak aldatu egin daitezke, erabiltzen den aplikazioaren edo erabilera-ingurunearen arabera.

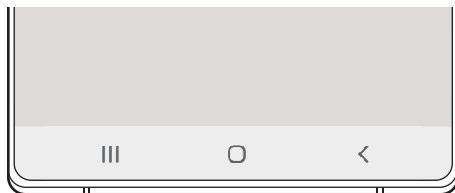

Botoia/ tekla	Funtzioa
	Azkena erabilitako aplikazioak: <ul style="list-style-type: none"> Sakatu, azkena erabilitako aplikazioen zerrenda irekitzeko.
○	Hasteko botoia: <ul style="list-style-type: none"> Sakatu, pantaila nagusira itzultzeko. Luze sakatu, Google-ren morroia aplikazioa irekitzeko.
<	Atzera tekla: <ul style="list-style-type: none"> Sakatu, aurreko pantailara itzultzeko.

Nabigazio-barra ezkutatzea

Ezkutatu nabigazio-barra, pantaila handiagoa eduki dezazun fitxategiak ikusteko edo aplikazioak erabiltzeko.

Ireki **Ezarpenak**, sakatu **Pantaila** → **Nabigazio barra**, eta, ondoren, sakatu **Irristatze keinuak**, **Nabigazio mota** aukeran.

Nabigazio-barra ezkutatu egingo da, eta keinuen iradokizunak bistaratuko dira. Sakatu **Ezarpen gehiago** eta hautatu nahi duzun aukera.



Irristatu behetik hasita



Irristatu alboetatik eta beheko aldetik:

Keinu-iradokizunak pantailaren beheko aldetik ezkutatu nahi badituzu, sakatu **Keinuen aholkuak** etengailua, hura desaktibatuzko.

Pantaila nagusia eta aplikazioen pantaila

Gailuaren funtzio guztietara sartzeko abiapuntua da pantaila nagusia. Widgetak, aplikazioetarako lasterbideak eta beste funtzio asko ditu.

Aplikazioen pantailan, aplikazioetako ikonoak daude; baita azkena instalatutakoenak ere.

Nola txandakatu pantaila nagusiaren eta aplikazioen pantailaren artean

Pantaila nagusian, irristatu hatza gorantz aplikazioen pantaila irekitzeko.

Pantaila nagusira itzultzeko, irristatu hatza gorantz edo beherantz aplikazioen pantailan. Hasierako botoia edo atzera tekla ere sakatu dezakezu.

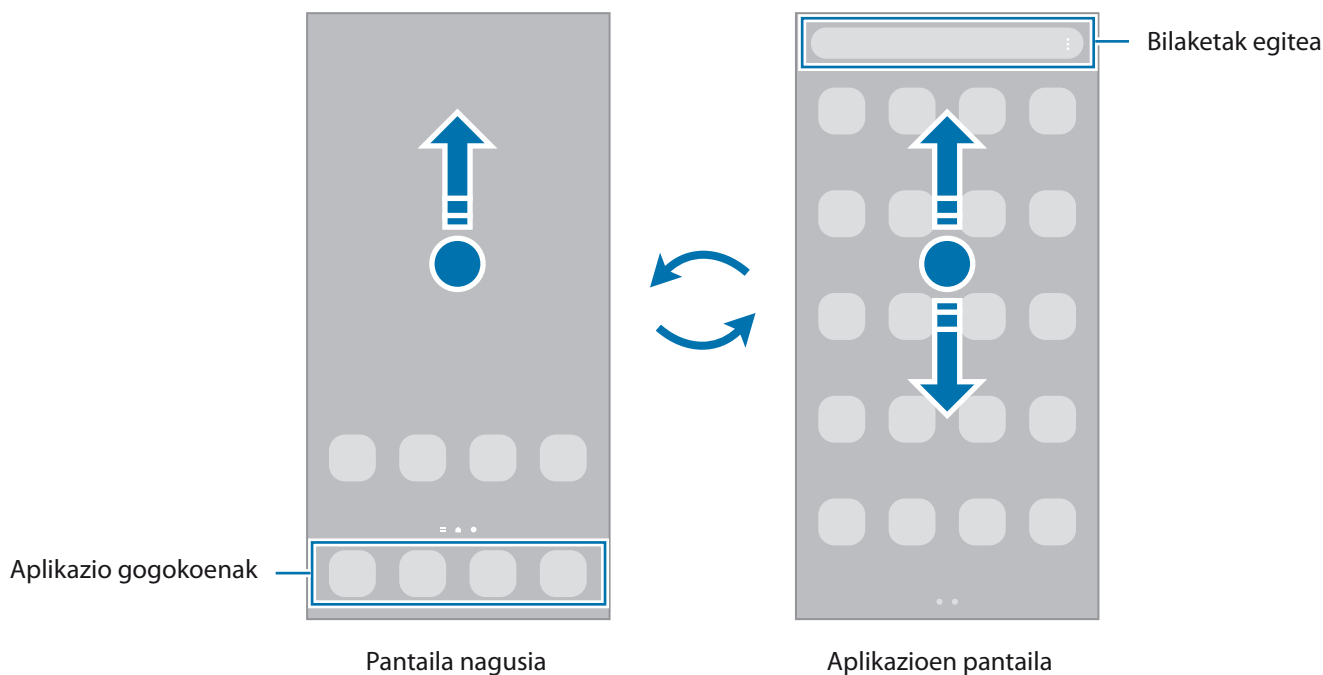



Pantaila nagusian aplikazioen botoia erantsiz gero, aplikazioen pantaila ireki dezakezu botoi hori sakatuta. Pantaila nagusian, luze sakatu eremu huts bat, sakatu **Ezarpenak** eta, ondoren, sakatu **Erakutsi Aplikazioen pantaila botoia Pantaila nagusian**, hura aktibatzeko. Aplikazioen botoia pantaila nagusiaren beheko aldean bistaratuko da.



Pantaila nagusia editatzea

Pantaila nagusian, luze sakatu eremu huts bat, edo egin atximur, editatzeko eskuragarri dauden aukeretara sartzeko. Pantaila-atzealde bat konfiguratu dezakezu, widgetak gehitu ditzakezu, eta askoz gehiago. Horrez gain, pantaila nagusian panelak erantsi, ezabatu edo berrantolatu ditzakezu.

- **Panel bat gehitzeko:** mugitu hatza ezkerrera, eta, ondoren, sakatu .
- **Panelak mugitzeko:** luze sakatu panel baten aurrebista, eta, ondoren, mugitu beste kokapen bateraino.
- **Panelak ezabatzeko:** sakatu  panelean.

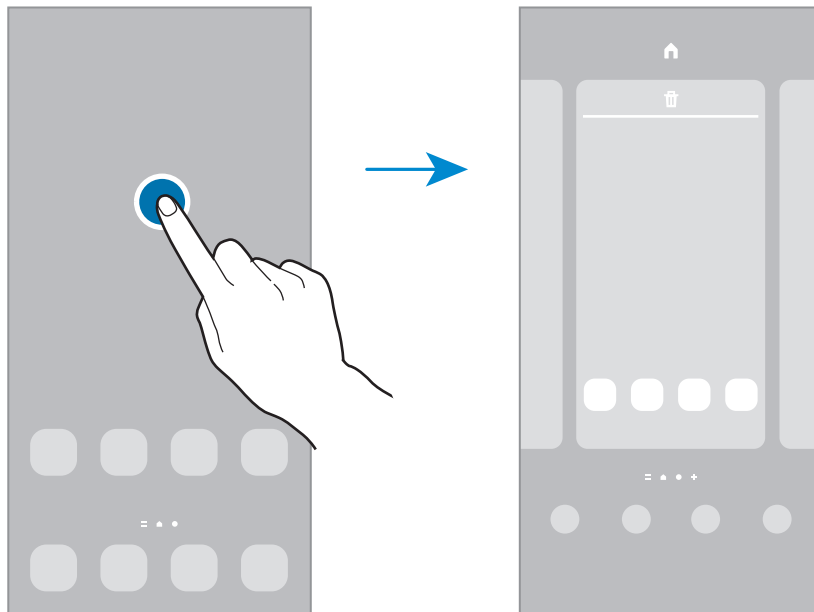

- **Pantaila-atzealdeak:** pantaila-atzealdeko irudia alda dezakezu pantaila nagusian eta blokeo-pantailan.
- **Gaiak:** gailuaren gaia aldatzeko. Interfazearen ikusizko elementuak (koloreak, ikonoak eta atzeko planoak) aldatu egingo dira aukeratutako gaiaren arabera.
- **Widgetak:** aplikazio txikiak dira, funtzio jakin batzuk martxan jartzen dituztenak, pantaila nagusian informazioa eta sarbide erosoak izateko. Hautatu widget bat, eta sakatu **Gehitu** pantaila nagusian bistaratzeko.
- **Ezarpenak:** pantaila nagusiaren ezarpenak konfiguratzeko, hala nola pantailaren banaketa.



Pantaila nagusian aplikazio guztiak bistaratzea

Aplikazioen beste pantaila bat erabili beharrik gabe, gailua konfiguratu dezakezu pantaila nagusian aplikazio guztiak bistara ditzan. Pantaila nagusian, luze sakatu eremu huts bat, eta, ondoren, sakatu **Ezarpenak** → **Pantaila nagusiaren diseinua** → **Pantaila nagusia soilik** → **Ezarri**.

Aplikazio guztietara sartu ahal izango duzu hatza ezkerrera mugituta pantaila nagusian.

Bilatzailea abiaraztea

Zure gailuko edukia bizkor bila dezakezu.

- 1 Aplikazioen pantailan, sakatu **Bilatu**. Bestela, ireki jakinarazpen-panela, irristatu hatza behera, eta, ondoren, sakatu .
- 2 Idatzi gako-hitz bat.
Gailuko aplikazioetan eta edukian bilatuko du.
Teklatuan  sakatzen baduzu, eduki gehiago bilatu ahal izango duzu.

Elementuak mugitzea

Luze sakatu elementu bat, eta, ondoren, mugitu kokaleku berri batera. Elementu bat beste panel batera eramateko, mugitu pantailaren alboetako bateraino.

Aplikazio baten lasterbide bat eransteko pantaila nagusian, luze sakatu elementua aplikazioen pantailan, eta, ondoren, sakatu **Gehitu Pantaila**.

Aukera duzu, halaber, sarrien erabiltzen dituzun aplikazioak lasterbideen eremura eramateko (pantaila nagusiaren beheko aldean).

Karpetak sortzea

Karpetak sor ditzakezu antzeko aplikazioak gordetzeko eta horietara bizkorrago sartzeko.

Pantaila nagusian edo aplikazioen pantailan, luze sakatu aplikazio bat, eta, ondoren, eraman beste aplikazio batera.

Hautatutako aplikazioak izango dituen karpeta berri bat sortuko da. Sakatu **Karpeta izena**, eta idatzi izen bat.

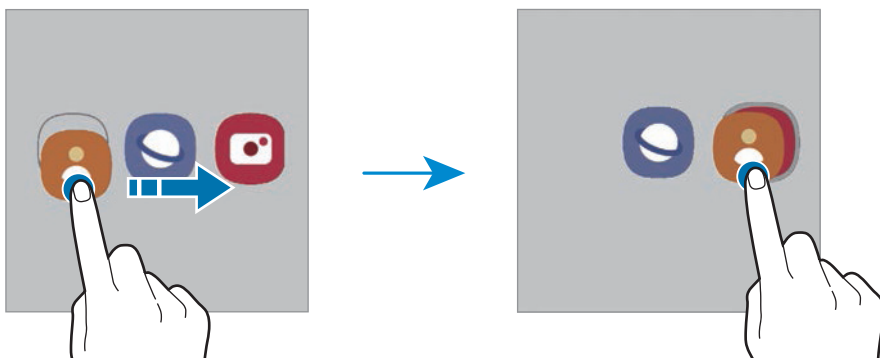

- **Aplikazio gehiago eranstea**

Sakatu **+** karpetan. Markatu erantsi nahi dituzun aplikazioak, eta sakatu **Eginda**. Bestela, eraman aplikazioa karpeta horretara.

- **Aplikazioak mugitzea karpeta batetik**

Luze sakatu aplikazio bat, kokaleku berri batera mugitzeko.

- **Karpeta bat ezabatzea**

Luze sakatu karpeta bat, eta, gero, sakatu **Ezabatu karpeta**. Karpeta baino ez da ezabatuko; izan ere, barruko aplikazioak aplikazioen pantailan kokatuko dira berriro.

Edge panela

Zure aplikazioetara eta funtzioetara erraz sar zaitezke Edge paneletatik.

Irristatu Edge edukien kontrolagailua pantailaren erdialdera.

Edge panelaren kontrolagailua ezin bada ikusi, ireki **Ezarpenak**, sakatu **Pantaila**, eta, ondoren, irristatu **Edge edukiak** etengailua, aktibatzeke.

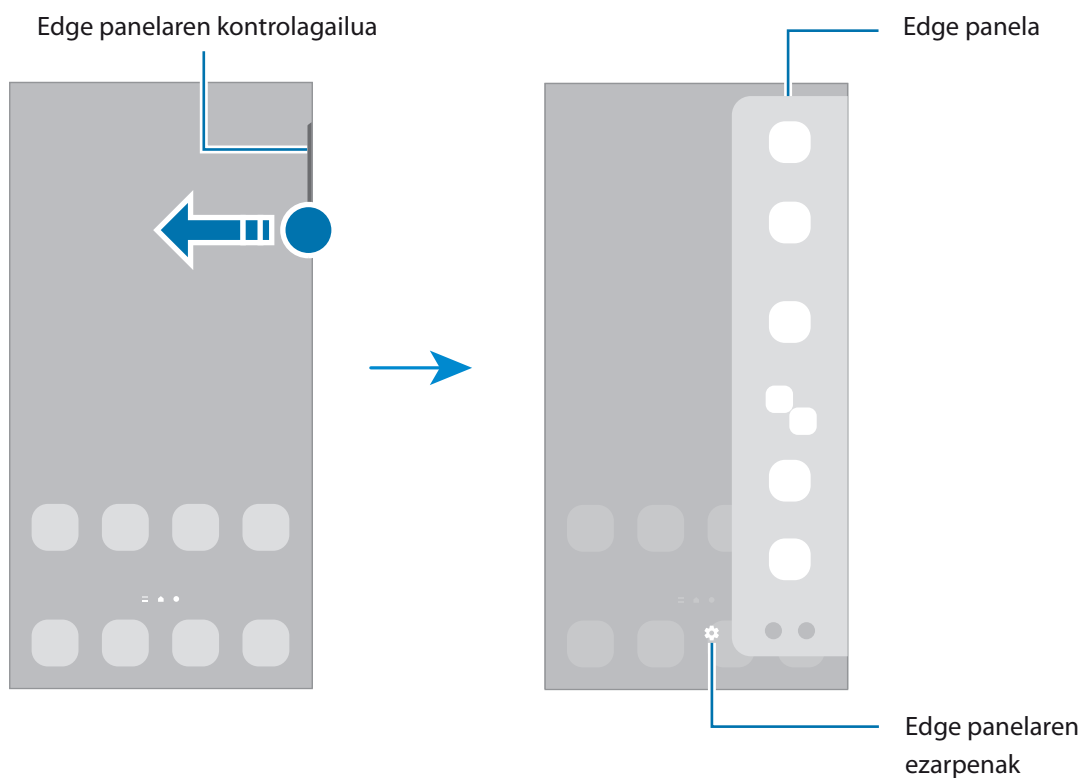

Blokeo-pantaila

Funtzio-botoia sakatzen baduzu, pantaila itzali egingo da, eta gailua blokeatu egingo da. Gainera, pantaila itzali eta automatikoki blokeatuko da, gailua denbora-tarte jakin batez erabiltzen ez baduzu.

Pantaila pizten denean, irristatu hatza edozein norabidetan hura desblokeatzeko.

Pantaila itzalita dagoenean pizteko, sakatu funtzio-botoia edo sakatu bi aldiz pantaila.

Pantaila blokeatzeko modua aldatzea











Pantaila blokeatzeko modua aldatzeko, ireki **Ezarpenak**, sakatu **Pan. Blokeo** → **Pantaila blokeo mota**, eta, gero, aukeratu metodo bat.











Patroi bat, PIN bat, pasahitz bat edo zure datu biometrikoak hautatzen badituzu pantaila blokeatzeko, beste pertsona batzuk zure gailura sartzea eragotziko duzu, eta zure informazio pertsonala babestu dezakezu. Pantaila blokeatzeko modua ezarri ondoren, kode bat behar da gailua desblokeatzeko.

 Gailua konfiguratu dezakezu desblokeatzeko kodea zenbait aldiz segidan gaizki sartu eta saiakera-kopuru jakin bat gaindituz gero gailuan fabrikako datuak berrezartzeko moduan. Ireki **Ezarpenak**, sakatu **Pan. Blokeo** → **Pantaila blokeo mota**, desblokeatu pantaila horretarako aukeratutako moduarekin, eta, ondoren, irristatu **Fabrikako ezarp. auto. berrezartzea** etengailua, aktibatzeko.

Ikono adierazleak

Ikono adierazleak egoera-barran bistaratzen dira, pantailaren goiko aldean. Taula honetan jasotzen dira ikono ohikoenak.

Ikonoa	Esanahia
	Ez dago seinalerik
	Seinalearen intentsitatea
	Desplazamendua (roaminga)
	GPRS sarea konektatuta
	EDGE sarea konektatuta
	UMTS sarea konektatuta
	HSDPA sarea konektatuta
	HSPA+ sarea konektatuta
	LTE sarea konektatuta
	5G sarea konektatuta
	LTE sarea 5G sarea onartzen duen LTE sare batean konektatuta

Ikonoa	Esanahia
	Wifira konektatuta
	Bluetootha aktibatuta
	Erabiltzen ari zaren kokapen-zerbitzuak
	Deia, martxan
	Dei galdua
	Testu-mezu edo multimedia-mezu berria
	Alarma aktibatuta
	Isilik modua/bibrazio modua
	Hegazkin modua aktibatuta
	Errore bat gertatu da edo ohar bat dago.
	Bateria kargatzea/bateria-maila

-  • Aplikazio batzuetan, baliteke egoera-barra ez bistaratzeko pantailaren goiko aldean. Bistaratzeko, irristatu pantailaren goiko aldea beherantz.
- Ikono adierazle batzuk jakinarazpen-panela irekitzean bakarrik bistaratzen dira.
- Litekeena da ikonoak operadorearen eta modeloaren arabera aldatzea.

Pantaila-argazkia hartzea

Gailua erabiltzen ari zaren bitartean pantaila-argazkia atera dezakezu, eta gainean idatzi, gainean marraztu, moztu edo partekatu egin dezakezu. Uneko pantailaren eta eremu mugigarriaren argazkia atera dezakezu.

Pantaila-irudi bat egitea

Pantaila-argazkiak egiteko modu hauek dituzu. Pantaila-argazkiak **Galerian** ikus ditzakezu.





1. metodoa Pantaila-argazkia botoiekin egitea: sakatu funtzio-botoia eta bolumena jaisteko botoia aldi berean.

2. metodoa Desplazamendu bidez pantaila-argazki bat egitea: eskua pantailan ezkerrera eta eskuinera irristatu (Galaxy A22).

-  • Zenbait aplikazio eta funtzio erabiltzen ari zaren bitartean ezin da egin pantaila-argazkirik.
- Desplazamendu bidez pantaila-argazkia egiteko aukera ez badago aktibatuta, ireki **Ezarpenak** aplikazioa, sakatu **Eginbide aurreratuak** → **Mugimenduak eta keinuak**, eta, ondoren, sakatu **Irristatu esku-azpia kapturatzeko** etengailua, hura aktibatzeko (Galaxy A22).

Pantaila-argazki bat atera ondoren, pantailaren beheko tresna-barrako aukera hauek erabil ditzakezu:



- : uneko edukiaren eta orri zabaldu batean (adibidez, webgune bat) ezkutuan dagoen edukiaren pantaila-argazkia ere egiteko.  sakatuz gero, pantaila automatikoki mugituko da behera eta eduki gehiago hartuko du.
-  pantaila-argazkian idatzi edo marrazteko, edo pantaila-argazkiaren zati bat mozteko. Moztutako eremua **Galeria** karpetan ikus dezakezu.
- : pantaila-argazkia partekatzeko.

-  Pantaila-argazkian ez badira aukerak bistaratzen, ireki **Ezarpenak** aplikazioa, sakatu **Eginbide aurreratuak**, → **Pantaila-argazkiak** eta, ondoren, sakatu **Pantaila kapturen tresna barra** etengailua, aktibatzeko.

Jakinarazpen-panela

Jakinarazpenak jasotzen dituzunean, ikono adierazleak bistaratuko zaizkizu egoera-barran. Ikonoei buruzko informazio gehiago ikusteko, ireki jakinarazpen-panela, eta ikusi xehetasunak.

Jakinarazpen-panela irekitzeko, irristatu behera egoera-barra. Ixteko, irristatu pantaila gorantz.

Jakinarazpen-panelean, funtzio hauek erabili ahal izango dituzu:

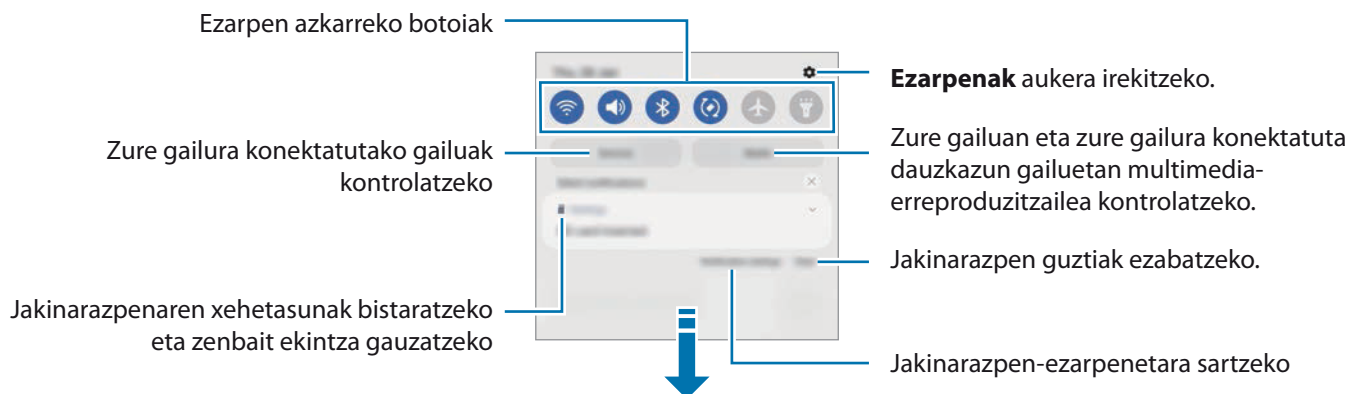

Ezarpen azkarren botoiak erabiltzea

Sakatu ezarpen azkarreko botoiak, funtzio batzuk aktibatzeko. Mugitu hatza jakinarazpen-panelean gorantz botoi gehiago ikusteko. Botoi gehiago jartzeko, sakatu (+).

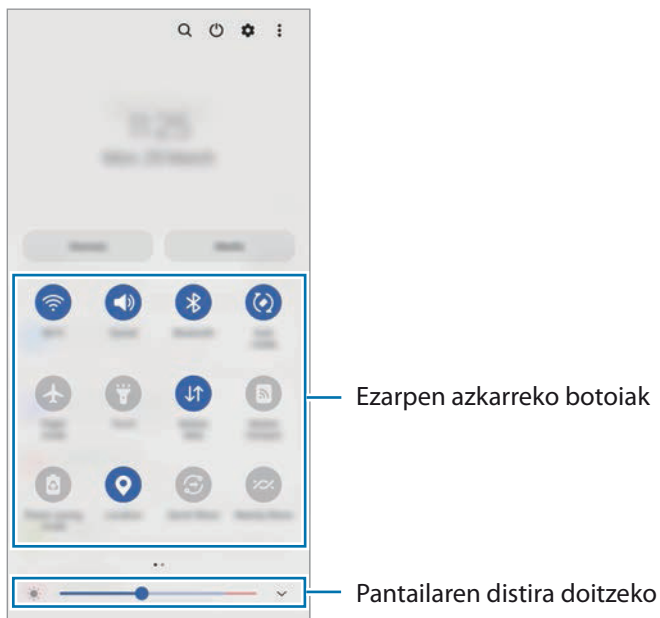

Funtzioen ezarpenak aldatzeko, sakatu botoi bakoitzaren azpian dagoen testua. Ezarpen zehatzagoak ikusteko, luze sakatu botoi bat.

Botoiak berrantolatzeko, sakatu  → **Editatu botoiak**, luze sakatu botoi bat, eta, ondoren, eraman beste kokaleku batera.

Multimedia-edukiaren erreprodukzioa kontrolatzea

Multimedia funtzioarekin erraz kontrola ditzakezu musika- eta bideo-erreprodukzioa. Beste gailu batean erreproduzitzen segi dezakezu.

- 1 Ireki jakinarazpen-panela, eta sakatu **Multimedia**.
- 2 Sakatu kontrolagailuaren ikonoak, erreprodukzioa kontrolatzeko.

Gertu dauden gailuak kontrolatzea:

Ireki funtzio hau zure gailura konektatuta daukazun hurbileko gailuak kontrolatzeko jakinarazpen-paneletik.

- 1 Ireki jakinarazpen-panela, eta sakatu **Gailuak**.
Zure gailura konektatuta daukazun hurbileko gailuak agertuko dira.
- 2 Hautatu hurbileko gailu bat, kontrolatzeko.

Testua idaztea

Teklatuaren kokapena

Testua idaztean, automatikoki agertuko da teklatua. Teklatuaren funtzio gehigarriak

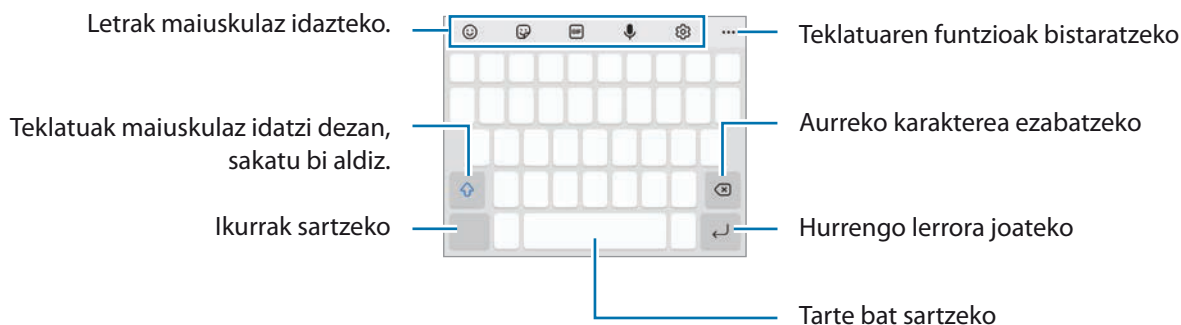

 Testua ahoz sartzeko moduak ez du funtzionatzen hizkuntza batzuetan. Testua sartzeko, bateragarria den hizkuntzetako batera aldatu behar duzu idazteko hizkuntza.



Sarrerako hizkuntza aldatzea

Sakatu  → **Hizkuntzak eta motak** → **Kud. Idazketa Hizkuntzak** eta, gero, aukeratu erabili nahi dituzun hizkuntzak. Bi hizkuntza edo gehiago aukeratzen badituzu, idazteko hizkuntza alda dezakezu, zuriune-barra ezkerrera edo eskuinera eramanda.

Teklatua aldatzea

Sakatu  nabigazio-barran teklatua aldatzeko.

Teklatu-mota aldatzeko, sakatu  → **Hizkuntzak eta motak**, hautatu lehenengo hizkuntza, eta, ondoren, nahi duzun teklatu-mota.

-  Baldin eta teklatuaren botoia  ez bada agertzen nabigazio-barran, ireki **Ezarpenak** sakatu **Kudeaketa orokorra** → **Teklatu zerrenda eta lehenespena** eta, ondoren, sakatu **Nabigazio barrako teklatuaren botoia** etengailua hura aktibatzeko.
- 3 x 4 teklatu** batean, tekla bakoitzak hiru edo lau karaktere ditu. Karaktere bat sartzeko, sakatu tekla behin baino gehiagotan, nahi duzun karakterea bistaratu arte.

Teklatuaren funtzio gehigarriak



- 😊 : emojiak sartzeko.
- 🗒️ : sticker-ak txertatzeko.
- 📺 : GIF animatuak eransteko. Nire emoji aukera erabilia, zure antza duten stickerrak ere sar ditzakezu. Ikusi [Nire emojiaren stickerrak erabiltzea txateatzen ari naizenean](#) informazio gehiago izateko.
- 🎤 : testua ahots bidez idazteko.
- ⚙️ : teklatuaren ezarpenak aldatzeko.

Sakatu ●●● teklatuko funtzio gehiago erabiltzeko.

- 🔍 : edukia bilatzeko eta idazteko.
- 🔄 : testua itzultzeko eta sartzeko.
- 🎵 : musika-estekak partekatzeko.
- 📺 : bideoen estekak partekatzeko.
- 📄 : arbeleko elementu bat gehitzeko.
- ✎ : testua editatzeko panela irekitzeko.
- 📄 : teklatu modua aldatzeko.
- 📄 : teklatuaren tamaina aldatzeko.
- 🗒️ / 🗒️ / 🗒️ : sticker-ak txertatzeko.

 Baliteke zenbait funtzio erabilgarri ez egotea, operadorearen edo modeloaren arabera.

Kopiatzea eta itsastea

- 1 Luze sakatu testu bat.
- 2 Mugitu  edo , nahi duzun testua aukeratzeko, edo ukitu **Hautatu den.**, testu osoa aukeratzeko.
- 3 Sakatu **Kopiatu** edo **Moztu**.
Hautatutako testua arbelean gordetzen da automatikoki.
- 4 Luze sakatu testua sartu nahi duzun lekua, eta sakatu **Itsatsi**.
Aurrez kopiatutako testua itsasteko, sakatu **Arbela**, eta aukeratu testua.



Aplikazioak eta funtzioak

Aplikazioak instalatzea edo desinstalatzea

Galaxy Store

Samsung Galaxy gailuetarako diseinatutako aplikazioak erosi eta deskargatu ditzakezu.

Ireki **Galaxy Store** aplikazioa. Bilatu aplikazioak kategoriaren arabera, edo sakatu  gako-hitzak bilatzeko.

-  • Baliteke aplikazio hau erabilgarri ez egotea, operadorearen edo modeloaren arabera.
- Automatikoki eguneratzeko ezarpenak aldatzeko, sakatu  →  → **Eguneratu aplikazioak automatikoki**, eta, gero, hautatu aukera bat.

Play Store

Aplikazioak erosi eta deskargatu ditzakezu.

Ireki **Play Store** aplikazioa. Bilatu aplikazioak kategoriaren arabera, edo gako-hitzen arabera.

-  • Automatikoki eguneratzeko konfigurazioa aldatzeko, sakatu **Ezarpenak** → **Orokorra** → **Eguneratu aplikazioak automatikoki**, eta, ondoren, hautatu aukera bat.

Aplikazioak kudeatzea

Aplikazioak desinstalatzea edo desaktibatzea

Luze sakatu aplikazio bat, eta hautatu aukera bat:

- **Desinstalatu**: deskargatutako aplikazioak desinstalatzeko.
- **Desaktibatu**: gailuan desinstalatu ezin diren hautatutako zenbait aplikazio lehenetsi desaktibatzeko.

-  • Litekeena da aplikazio batzuk funtzio horrekin bateragarriak ez izatea.

Aplikazioak aktibatzea

Ireki **Ezarpenak**, sakatu **Aplikazioak** →  → **Desgaituta** → **Ados**, hautatu aplikazio bat, eta, ondoren, sakatu **Gaitu**.

Aplikazioen baimenak konfiguratzeko

Aplikazio batzuek ondo funtziona dezaten, baliteke baimenak behar izatea zure gailuko informazioa erabiltzeko edo ikusteko.

Aplikazioek dituzten baimenen ezarpenak ikusteko, ireki **Ezarpenak** eta sakatu **Aplikazioak**. Hautatu aplikazio bat, eta sakatu **Baimenak**. Aplikazioen baimenen zerrenda ikus dezakezu, eta baimenak aldatu.

Aplikazioen baimenen ezarpenak ikusteko edo aldatzeko, baimen-mailaren arabera, ireki **Ezarpenak** eta sakatu **Aplikazioak** → **Baimenen kudeatzailea**. Aukeratu elementu bat eta aplikazio bat.



 Aplikazioei baimenak ematen ez badizkiezu, baliteke aplikazioen oinarrizko funtzioak behar bezala ez ibiltzea.

Telefonoa

Sarrera

Deitu edo erantzun ahots-deiei edo bideo-deiei.

Deitzea

- 1 Ireki **Telefonoa** aplikazioa eta sakatu **Teklatua**.
- 2 Sartu telefono-zenbaki bat.
- 3 Sakatu  ahots-dei bat egiteko, eta  edo  bideo-dei bat egiteko.

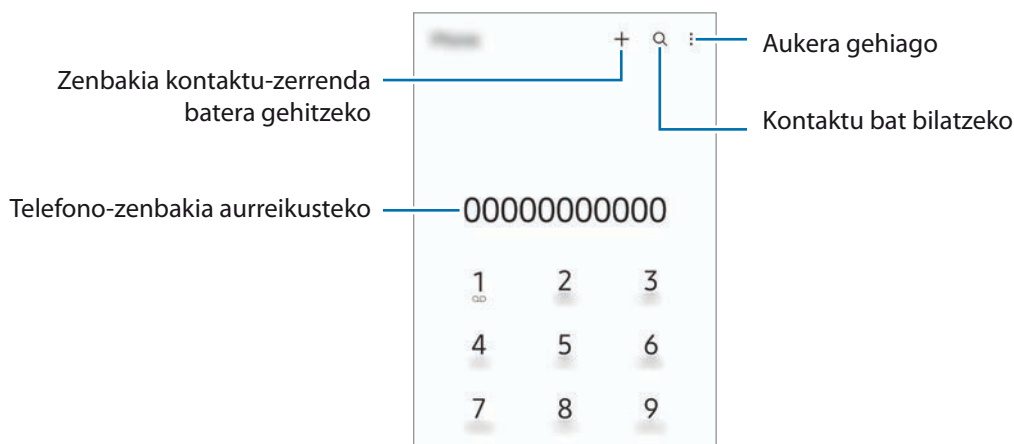

Erregistro- edo kontaktu-zerrenda erabiliz deiak egitea

Ireki **Telefonoa** aplikazioa, sakatu **Azkenak** edo **Kontaktuak**, eta, ondoren, irristatu eskuinerantz kontaktu edo telefono-zenbaki baten gainean, dei bat egiteko.

Funtzio hau desgaituta badago, sakatu **Ezarpenak** → **Deiaren beste ezarpen batzuk** eta, ondoren, sakatu **Aldatu deira edo testu mezura** etengailua, gaitzeko.

Markaketa bizkorra erabiltzea

Zenbaki bat markaketa bizkor gisa konfiguratzeko, ireki **Telefonoa** aplikazioa, sakatu **Teklatua** edo **Kontaktuak** → **Markaketa bizkorra**, hautatu markaketa bizkorreko zenbaki bat, eta gero, hautatu telefono-zenbaki bat.

Dei bat egiteko, luze sakatu markaketa bizkorreko zenbakietako bat zenbakizko teklatuan. 10etik aurreragoko markaketa bizkorreko zenbakiak sartu nahi badituzu, sakatu zenbakiaren lehenengo digituak, eta, gero, luze sakatu azken digitua.

Adibidez, **123** markaketa bizkorreko zenbaki gisa konfiguratzeko baduzu, sakatu **1**, sakatu **2** eta, ondoren, luze sakatu **3**.

Nazioarteko dei bat egitea

- 1 Ireki **Telefonoa** aplikazioa eta sakatu **Teklatua**.
- 2 Luze sakatu **0** tekla, + ikurra bistaratu arte.
- 3 Idatzi herrialdeko kodea, area-kodea eta telefono-zenbakia; eta, ondoren, sakatu .

Deiak jasotzea

Dei bati erantzutea

Dei bat jasotzen duzunean, arrastatu  zirkulu handitik kanpora.

Dei bat ez onartzea



Dei bat jasotzen duzunean, arrastatu  zirkulu handitik kanpora.

Jasotako dei bat ez onartzean mezu bat bidali nahi baduzu, irristatu **Bidali mezua** barra gorantz, eta hautatu bidali nahi duzun mezua.

Uko egiteko mezuak sortzeko, ireki **Telefonoa**, sakatu **Ezarpenak** → **Ukatu azkar mezuak**, idatzi mezu bat, eta, ondoren, sakatu **+**.

Telefono-zenbakiak blokeatzea

Blokea itzazu blokeatuen zerrendan dauden zenbakien deiak.

- 1 Ireki **Telefonoa**, eta sakatu  → **Ezarpenak** → **Blokeatu zenbakiak**.
- 2 Sakatu **Azkenak** edo **Kontaktuak**, hautatu kontaktuak edo telefono-zenbakiak, eta, ondoren, sakatu **Eginda**.
Zenbaki bat eskuz sartzeko, sakatu **Gehitu kontaktuetan**, idatzi telefono-zenbakia, eta, ondoren, sakatu .

Blokeatutako zenbakiak zurekin harremanetan jartzen saiatzen direnean, ez duzu jakinarazpenik jasoko. Deiak deien erregistroan agertzen dira.

-  Halaber, solaskidearen IDa erakusten ez duten pertsonen sarrerako deiak blokeatu ditzakezu. Sakatu **Blok. zk. ezezagunak/pribatuak** etengailua, funtzio hori aktibatzeke.

Hitz egiten ari zarela dituzun aukerak

- **Gehitu deia**: bigarren dei bat markatzeko. Lehen deia zain geratuko da. Bigarren deia amaitzen duzunean, lehena jarriko da martxan berriro.
- **Grabatu**: ahots-elkarrizketa bat grabatzeko. Telefono-elkarrizketa bat grabatzean, hemen gordeko da fitxategia: **Nire fitxategiak** → **Memoria** → **Deitu**.
- **Jarri deia zain**: deia zain uzteko.
- **Bluetooth**: audioaren irteera bluetooth entzungailu batera aldatzeko, halakorik badago gailuari konektatuta.
- **Bozgor.**: bozgorailua aktibatzeke edo desaktibatzeke. Bozgorailu bat erabiltzen duzunean, urrundu gailua belarritik.
- **Isilarazi**: mikrofonoa desaktibatzeke, beste solaskideak ez diezazun entzun.
- **Teklatua / Ezkutatu**: teklatua irekitzeko edo ixteko.
- : uneko deia amaitzeko.
- **Kamera**: bideo-dei batean kamera itzaltzeko, solaskideak ikus ez zaitzan.
- **Aldatu**: bideo-dei batean aurreko kameraren eta atzekoaren artean aldatzeko.

-  Baliteke zenbait funtzio erabilgarri ez egotea, operadorearen edo modeloaren arabera.

Kontaktuak

Sarrera

Sortu kontaktu berriak, edo kudea itzazu gailuan.

Kontaktuak gehitzea

Kontaktu berria sortzea

- 1 Ireki **Kontaktuak** eta sakatu **+**.
- 2 Hautatu non gorde nahi duzun.
- 3 Sartu kontaktuaren xehetasunak, eta sakatu **Gorde**.

Kontaktuak inportatzea

Zure gailuko beste toki batzuetatik inportatu ditzakezu kontaktuak.

- 1 Ireki **Kontaktuak**, eta sakatu **≡** → **Kudeatu kontaktuak** → **Inportatu/esportatu kontaktuak** → **Inportatu**.
- 2 Jarraitu pantailan agertzen diren argibideei kontaktuak inportatzeko.

Kontaktuak web-kontuetakoekin sinkronizatzea





Sinkronizatu gailuko kontaktuak web-eko kontuetan (adibidez, Samsung accounten) gordeta dituzun kontaktuekin.

- 1 Ireki **Ezarpenak** aplikazioa, sakatu **Hodeia eta kontuak** → **Kontuak**, eta hautatu sinkronizatu nahi duzun kontua.
- 2 Sakatu **Sinkronizatu kontua** eta sakatu **Kontaktuak** etengailua, aktibatzeko.

Kontaktuak bilatzea

Ireki **Kontaktuak** aplikazioa, sakatu  kontaktu-zerrendaren goiko aldean, eta sartu bilaketa-irizpideak.

Sakatu kontaktua, eta, gero, egin eragiketa hauetako bat:

-  : ahots-dei bat egiteko.
-  /  : bideo-dei bat egiteko.
-  : mezu bat idazteko.
-  : mezu elektronikoa bat idazteko.

Kontaktuak ezabatzea

1 Ireki **Kontaktuak** aplikazioa eta sakatu  → **Ezabatu**.

2 Hautatu kontaktuak, eta sakatu **Ezabatu**.

Banan-banan ezabatzeko, sakatu kontaktu-zerrendako kontaktu bat, eta sakatu **Gehiago** → **Ezabatu**.

Kontaktuak partekatzea

Kontaktuak beste pertsona batzuekin partekatzeko aukera ugari daude.

1 Ireki **Kontaktuak** aplikazioa eta sakatu  → **Partekatu**.

2 Hautatu kontaktuak, eta sakatu **Partekatu**.

3 Hautatu partekatzeko metodo bat.

Taldeak sortzea

Taldeak sor ditzakezu (adibidez, familia edo lagunak), eta kontaktuak taldeka kudeatu.

1 Ireki **Kontaktuak** eta sakatu  → **Taldeak** → **Sortu taldea**.

2 Segi pantailako jarraibideei, taldea sortzeko.

Kontaktu bikoiztuak fusionatzea

Kontaktu-zerrendan kontaktu errepikatuak badaude, bateratu bakar batean, zerrenda arintzeko.

1 Ireki **Kontaktuak**, eta sakatu  → **Kudeatu kontaktuak** → **Bateratu kontaktuak**.

2 Hautatu kontaktuak, eta sakatu **Bateratu**.

Mezuak

Sarrera

Mezuak bidaltzea eta elkarrizketen arabera ikustea.

Litekeena da atzerrian zaudenean mezuak bidali edo jasotzeagatik kargu osagarriak izatea.

Mezuak bidaltzea

1 Ireki **Mezuak** eta sakatu .

2 Gehitu hartzaileak, eta idatzi mezu bat.

Ahots-mezu bat grabatzeko edo bidaltzeko, luze sakatu , esan mezua, eta askatu hatza. Grabazioaren ikonoa mezuak idazteko eremua zuri dagoenean bakarrik bistaratuko da.

3 Sakatu  mezua bidaltzeko.

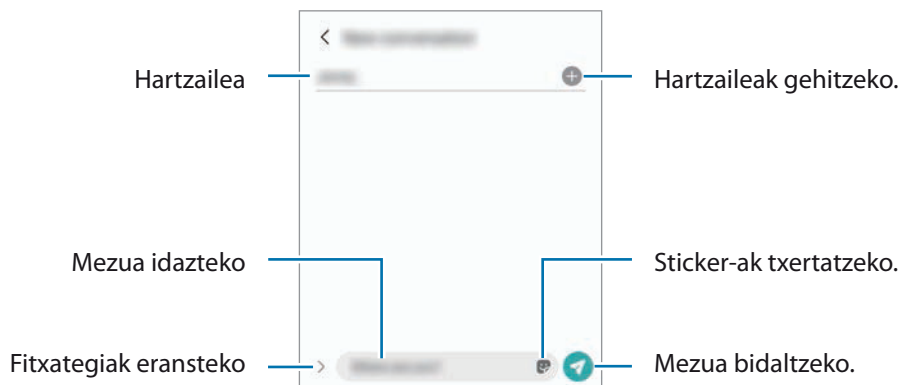

Mezuak ikustea

1 Ireki **Mezuak** aplikazioa, eta sakatu **Hizketaldiak**.

2 Hautatu mezuen zerrendako kontaktu bat edo telefono-zenbaki bat.

- Mezuari erantzuteko, sakatu mezua idazteko eremua, idatzi nahi duzuna, eta, ondoren, sakatu .
- Letraren tamaina doitzeko, bereizi edo elkartu bi hatz pantailan.

Mezuak ordenatzea

Mezuak kategoriaka ordenatu ditzakezu, eta erraz kudeatu.

Ireki **Mezuak** aplikazioa eta sakatu **Hizketaldiak** → **Gehitu kategoría bat**.

Kategoriaren aukera agertzen ez bada, sakatu  → **Ezarpenak**, eta hautatu **Elkarrizketen kategoriak** etengailua, aktibatzeko.

Mezuak ezabatzea

Luze sakatu mezu bat, eta, gero, sakatu **Ezabatu**.

Mezuen ezarpenak aldatzea

Mezuak aplikazioan, sakatu **☰** → **Ezarpenak**. Jaso nahi ez dituzun mezuak blokea ditzakezu, jakinarazpenen ezarpenak aldatu ditzakezu eta askoz gehiago.

Internet

Interneten nabigatu dezakezu informazioa bilatzeko eta gogoko dituzun webguneak markatu ditzakezu gogoko gisa, haietara erosotasunez sar zaitezten.

1 Ireki **Internet** aplikazioa.

2 Idatzi web-helbidea edo gako-hitz bat, eta sakatu **Joan**.

Tresna-barrak ikusteko, arrastatu poliki hatza pantailan behera.

Fitxa batetik bestera bizkor joateko, irristatu hatza ezkerredera edo eskuinera, norabide-eremuan.

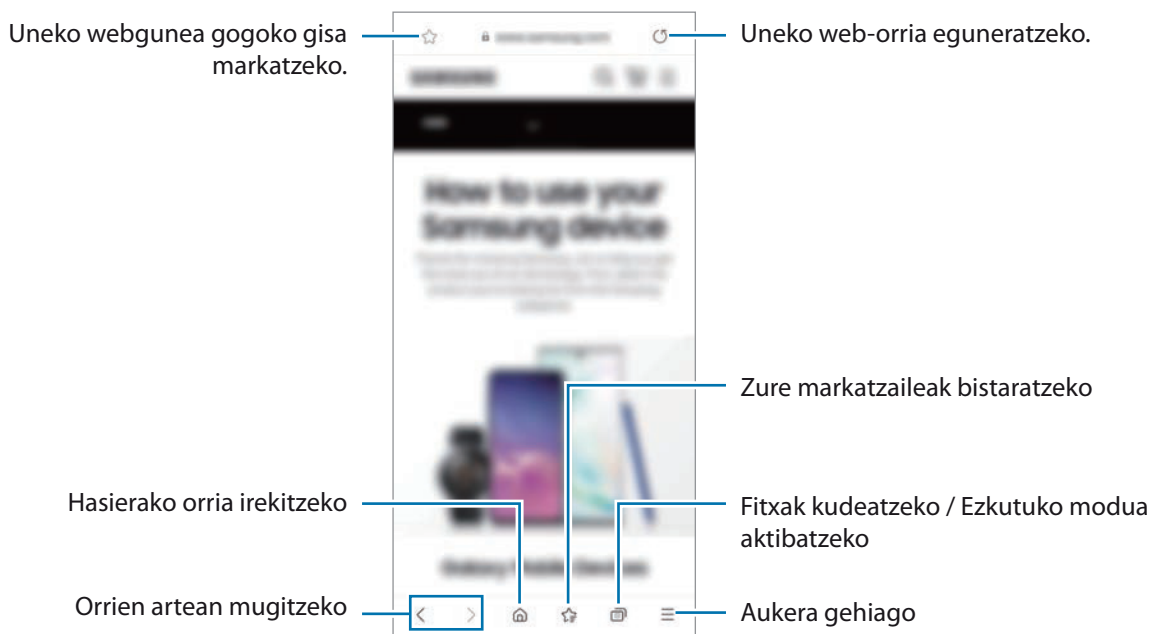



Ezkutuko modua erabiltzea

Ezkutuko modurako pasahitz bat definitzen baduzu, ekidingo duzu beste batzuek zure bilaketa- eta nabigazio-historia, zure markatzaileak eta gorde dituzun orriak ikustea.

1 Sakatu  → **Gaitu modu sekretua.**

2 Sakatu **M. sekr. blokeatzea** etengailua, aktibatzeke, eta hautatu **Hasi**, eta, ondoren, ezarri ezkutuko moduaren pasahitza.

Ezkutuko moduan, gailuak tresna-barren kolorea aldatuko du. Desaktibatzeke, sakatu  → **Ezgaitu modu sekretua.**

 Ezkutuko moduan ezingo dituzu funtzio batzuk erabili; adibidez, pantaila-argazkia.

Kamera

Sarrera

Atera argazkiak eta grabatu bideoak hainbat modu eta ezarpenekin.

Kamera erabiltzeko arauak

- Ez egin inori argazkirik edo ez grabatu bideorik baimenik gabe.
- Ez egin argazkirik eta ez grabatu bideorik legez debekatuta dagoen lekuetan.
- Ez egin argazkirik eta ez grabatu bideorik inoren pribatutasunari eragin diezaiokezun lekuetan.

Argazkiak ateratzea

1 Ireki **Kamera** aplikazioa.

Funtzio-botoia bi aldiz bizkor sakatuz edo blokeatutako pantailako  ezkerrera irristatuz ere ireki dezakezu aplikazioa.

-  • Kameraren funtzio batzuk ez dira egoten erabilgarri Kamera aplikazioa blokeo-pantailatik abiaraztean edo pantaila itzaltzean, blokeo modua aktibatuta dagoen bitartean.
- Kamera automatikoki itzaliko da erabiltzen ari ez bazara.
- Baliteke zenbait funtzio erabilgarri ez egotea, operadorearen edo modeloaren arabera.

2 Aurrebistako pantailan, sakatu kamerarekin fokuratu nahi duzun irudia.

Irudien distira doitzeko, irristatu enkoadraketa zirkularren gainean edo azpian agertzen ezarpen-barra.



3 Sakatu argazkia ateratzeko.



Argazkiak ateratzeko modua aldatzeko, irristatu ezkerrera edo eskuinera argazkiak ateratzeko moduen zerrenda edo aurrebistaren pantaila.



-  • Aurrebistaren pantaila aldatu egin daiteke argazkia ateratzeko moduaren eta erabiltzen ari zaren kameraren arabera.
- Argazkiak edo bideoak bereizmen edo zoom-erlazio handiarekin egiten badituzu, baliteke argi fokuratuta ez agertzea subjektua gertu badago. Egin argazkiak eta bideoak distantzia egokian.
- Argazkiak lausotuta ateratzen badira, garbitu kameraren lentea eta saiatu berriro.
- Egiaztatu lentea garbi dagoela eta ez dagoela kaltetuta. Garbi ez badago, baliteke gailuak ondo ez funtzionatzea bereizmen handia behar duten modu batzuetan.
- Gailuko kamerak objektibo angeluhandi bat du. Baliteke lente honekin egindako argazkietan eta bideoetan distortsio txiki bat egotea; horrek ez du esan nahi gailuak funtzionamendu-arazoak dituenik.
- Bideo bat grabatzeko ahalmen maximoa bereizmenaren arabera izan daiteke.
- Kamera lurrundu egin daiteke edo kondentsazioa sor daiteke gailuak bat-bateko tenperatura-aldaketak jasaten baditu, kameraren estalkiaren barruko eta kanpoko airearen arteko tenperatura-aldaketek eraginda. Erabiltzeko asmoa baduzu, saiatu halakorik gerta ez dadin. Kamera lurrunduta badago, utzi bere kasara lehortzen, giro-tenperaturan, argazkiak atera edo bideoak grabatu aurretik. Bestela, lausotuta atera litezke.

Zoom funtzioak erabiltzea

Hautatu  /  edo irristatu ezkerrera edo eskuinera, pantaila hurbiltzeko edo urruntzeko. Bi hatz ere erabil ditzakezu; pantaila gainean jarri eta elkarrengandik aldendu pantaila gertuago ikusteko, eta gerturatu pantaila urrunago ikusteko.

-  : kamera ultra angeluhandiari esker, argazkiak eta bideoak oso angelu zabalarekin atera daitezke; adibidez, paisaietan.
-  : lente angeluhandiaren bidez oinarrizko argazkiak atera eta bideo arruntak graba ditzakezu



Zoomaren funtzioak atzeko kameran bakarrik daude erabilgarri.

Fokuratze automatikoa (AF) eta esposizioa (AE) blokeatzea

Hautatutako gune baten fokuratzea (AF) eta esposizioa (AE) funtzioak blokea ditzakezu, kamerak ezarpen automatikorik egin ez dezan subjektuetan edo argi-iturrietan egon daitezkeen aldaketen arabera.

Luze sakatu fokuratu beharreko eremua. AF/AE zirkulua azalduko da eremuan, eta fokuratze- eta esposizio-ezarpenak blokeatu egingo dira. Ezarpen hori blokeatuta egongo da argazki bat atera ondoren ere.











Argazkia ateratzeko hautatutako moduaren arabera, litekeena da funtzio hau erabilgarri ez egotea.







Kamera botoia erabiltzea

- Luze sakatu Kamera botoia, bideo bat grabatzeko.
- Argazkiak jarraika ateratzeko, irristatu Kamera botoia pantailaren ertzerantz eta eutsi.
- Beste Kamera botoi bat gehitzen baduzu, pantailaren edozein tokitara mugitu ahal izango duzu, eta argazkiak erosoago atera. Aurrebistaren pantailan, aukeratu  → **Argazki metodoak**, eta irristatu **Obturadore botoi mugikorra** aukeraren etengailua, aktibatzeke.

Argazkiak ateratzeko uneko moduaren aukerak

Aurrebistaren pantailan, erabili aukera hauek:

-  : flasha aktibatzeke edo desaktibatzeke.
-  : kamerak argazki bat automatikoki atera baino lehen zenbat denbora pasatuko den hautatzeko.
-  : argazkien formatu-ratioa eta bereizmena hautatzeko.
-  : gaueko kamera lasterraren funtzioa aktibatzeke edo desaktibatzeke.
-  /  : irudiak transmititzeko abiadura bat hautatzeko.
-  : bideoen formatu-ratioa hautatzeko.
-  : Bideoaren bereizmena konfiguratzeko.
-  : iragazki bat edo edertasun-efektuak aplikatzeko.

- : neurketa-metodo bat aukeratzeko. Argiztapen-balioak nola kalkulatu zehazten du.  **Erdian** aukerak argazkiaren erdialdeko argia erabiltzen du esposizioa kalkulatzeko;  **Gunea** aukerak eszenako puntu jakin bateko argia erabiltzen du esposizioa kalkulatzeko.  **Matrizea** aukerak eszena guztia orekatzen du.
-  **JANARIA** modua, objektu bat enkoadraketa zirkularraren barruan fokuratzeko eta enkoadraketaren kanpoan geratzen den irudia desfokuratzeko.
-  **JANARIA** modua, kolore-tonua doitzeko.

 Eskuragarri dauden aukerak aldatu egin litezke modeloaren edo argazkia ateratzeko moduaren arabera.



Argazki modua

Kamerak automatikoki doitzen ditu argazkiak ateratzeko aukerak, inguruaren arabera, argazkiak erraz ateratzeko.

Kliskatzeko moduen zerrendan, sakatu **Argazkia** eta, ondoren, sakatu  argazkia ateratzeko.



Eszenen optimizatzailea

Kamerak subjektua identifikatzen duenean, eszenen optimizatzailearen botoia aldatu egingo da, eta optimizatutako kolore eta efektuak aplikatuko dira.

 Funtzio hori aktibatuta ez badago, sakatu  aurrebistaren pantailan, eta irristatu **Eszena optimizatzailea** etengailua, aktibatuzeko.

Selfieak egitea

Atera selfieak aurreko kamerarekin.

- 1 Aurrebistaren pantailan, irristatu hatza gora edo behera, edo sakatu  aurreko kamerara aldatzeko eta selfieak ateratzeko.
- 2 Jarri aurreko kameraren lentearen aurrealdean.
Paisaiaren edo pertsonen panoramikoarekin selfieak ateratzeko, sakatu .
- 3 Sakatu  argazkia ateratzeko.



Iragazkiak eta edertasun-efektuak aplikatzea

Argazki bat atera aurretik, iragazki bat hauta dezakezu eta aurpegiko ezaugarriak aldatu (hala nola azalaren tonua edo aurpegiaren forma).

- 1 Aurrebistaren pantailan, sakatu .
- 2 Hautatu efektuak eta atera argazki bat.
Nire iragazkiak funtzioa erabiltzen baduzu, zeure iragazkia sortu ahal izango duzu **Galeriatik** nahi duzun kolore-tonua duen irudia hartuta (Galaxy A22).

Bideo modua

Kamerak automatikoki doitzen ditu argazkiak ateratzeko aukerak, inguruaren arabera, argazkiak erraz atera ditzazun.

- 1 Argazkiak ateratzeko moduen zerrendan, sakatu **BIDEOA**, eta, ondoren, sakatu  bideoa grabatzeko. • Grabatzen ari zarela bideoan grabatzen ari zarenaren argazki bat egin nahi baduzu, sakatu .
- 2 Sakatu  bideoaren grabazioa geldiarazteko.

Erretratu modua

Kamerarekin argazkiak atera daitezke atzealdea lausoturik dutela eta subjektua nabarmenduta.

- 1 Argazkiak ateratzeko moduen zerrendan, sakatu **ERRETRATUA**.
- 2 Iristatu barra ezkerrera edo eskuinera atzealdea desfokuratzeko, eta doitu desfokuratze-maila.
- 3 Aurrebistaren pantailan **Prest** agertzen denean, sakatu argazki bat ateratzeko.



Atzealdea desfokuratzeko doitze-barra



- Erabili funtzio hori argi asko dagoen lekuetan.
- Baliteke atzealdea ondo ez desfokuratzea ez aplikatzea egoera hauetan:
 - Gailua edo objektua mugitzen ari bada.
 - Subjektu fina edo gardena bada.
 - Subjektuak atzealdearen antzeko kolorea baldin badu.
 - Subjektua edo atzealdea lauak badira.

Pro modua

Atera argazkiak, parametroak eskuz doitu, hala nola esposizio-balioa eta ISO balioa.

Argazkiak ateratzeko moduen zerrendan, sakatu **GEHIAGO** → **PRO**. Hautatu aukerak eta pertsonalizatu ezarpenak, eta, ondoren, sakatu argazkia ateratzeko.

Erabilgarri dauden aukerak

- **ISO** : ISO balio bat hautatzeko. Kamerak argirako duen sentsibilitatea kontrolatzen du. Balio txikiak objektu finkoetarako edo ondo argiztatuetaarako erabiltzen dira. Balio handienak argi gutxiko objektuetarako edo azkar mugitzen direnetarako dira egokiak. Dena den, ISO sentsibilitate-maila altuek zarata eragin dezakete argazkietan.
- **WB** : kolore-tenperatura konfiguratu dezakezu, zurien balantze egoki bat aukeratuta, irudiek errealitateko kolorearen antzekoa izan dezaten.
-  : esposizioaren balioa aldatzeko. Kameraren sentsoreak jasotzen duen argi-kantitatea zehazteko. Argi gutxi dagoen lekuetan, esposizio handiagoa erabili behar da.

Fokuratze-eremua eta esposizio-eremua bereiztea

Fokuratze-eremua eta esposizio-eremua bereizi ditzakezu

Horretarako, luze sakatu aurrebistako pantaila. AF/AE zirkulua pantailan bistaratzen denean, irristatu fokuratze-eremua eta esposizio-eremua bereizi nahi dituzun tokira arte.



Modu panoramiko

Modu panoramikoan, zenbait argazki atera ditzakezu, eta, ondoren, elkartu eszena zabal bat sortzeko.

1 Argazkiak ateratzeko moduen zerrendan, sakatu **GEHIAGO** → **PANORAMA**.

2 Sakatu , eta mugitu gailua poliki norabide batean.

Mantendu argazkia kameraren bisorearen markoaren barruan. Aurrebistako irudia gidari gisa balio duen markotik kanpo baldin badago edo gailua mugitzen ez baduzu, gailuak automatikoki utziko dio argazkiak ateratzeari.

3 Sakatu  argazkiak ateratzeari uzteko.

 Saiatu ez ateratzen argazkiak xehetasunik gabeko atzealdeekin (zeru hutsa edo horma laua).

Janari modua

Janarien argazkiak kolore biziagoekin atera ditzakezu.

1 Argazkiak ateratzeko moduen zerrendan, sakatu **GEHIAGO** → **JANARIA**.

2 Sakatu pantaila, eta irristatu marko zirkularra nabarmendu nahi duzun eremuaren gainean.

Markotik kanpoko eremua desfokuratuta ikusiko da.

Markoa berriro aldatzeko, mugitu markoaren izkina bat.

3 Sakatu  eta lerratu doikuntza-barra, kolorearen tonua konfiguratzeko.

4 Sakatu  argazkia ateratzeko.

Gau modua

Argazkiak atera ditzakezu, argi gutxi dagoenean flasha erabili beharrik gabe. Tripode bat erabiltzen baduzu, emaitza argiagoak eta egonkorragoak lortuko dituzu.

1 Argazkiak ateratzeko moduen zerrendan, sakatu **GEHIAGO** → **GAUA**.

2 Sakatu  eta eutsi gailuari sendo kaptura amaitu arte.

Makro modua (Galaxy A22)

Lehen planoko argazkiak ateratzeko balio du.

Argazkiak ateratzeko moduen zerrendan, sakatu **GEHIAGO** → **MAKRO**.

Kamera geldoa modua

Grabatu bideo bat, kamera geldoan ikusteko. Kamera geldoan erreproduzitu nahi dituzun bideo-sekzioak zehaztu ditzakezu.

1 Argazkiak ateratzeko moduen zerrendan, sakatu **GEHIAGO** → **KAMERA GELDOA**, eta, ondoren, sakatu  bideoa grabatzeko.

2 Grabatzen bukatzen duzunean, sakatu  grabazioa gelditzeko.

3 Aurrebistaren pantailan, sakatu aurrebistaren miniatura.

Bideoaren zati bizkorrena kamera geldoko sekzio bezala konfiguratuko da, eta bideoa erreproduzitzen hasiko da. Bideoaren arabera, kamera geldoko bi sekzio sor daitezke.

Sekzioa kamera geldoan editatzeko, sakatu  eta irristatu sekzioa editatzeko barra ezkerrera edo eskuinera.

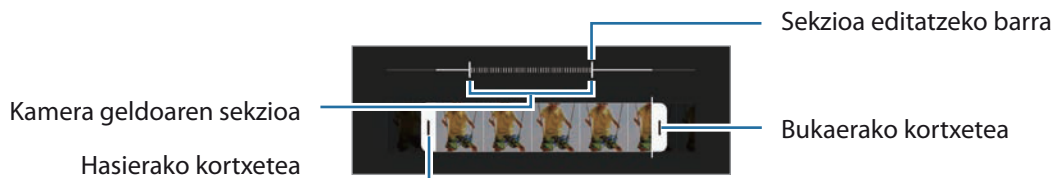

Kamera lasterra modua

Grabatu eszenak (adibidez hodeiak mugitzen edo pertsonak pasatzen), eta bistaratu bideo gisa, kamera bizkorrean.

1 Argazkiak ateratzeko moduen zerrendan, sakatu **GEHIAGO** → **KAMERA LASTERRA**.

2 Sakatu  edo  eta hautatu irudiak transmititzeko abiadura-aukera bat.

Irudiak transmititzeko abiadura **Auto**. aukeran konfiguratuz gero, gailuak automatikoki doitzen du abiadura, eszenaren abiadura-aldaketen arabera (Galaxy A22).

3 Sakatu  grabatzen hasteko.

4 Sakatu  grabazioa amaitzeko.

Gaueko kamera lasterraren funtzioa erabiltzeko, sakatu () kliskatzeko aukeretan. Aukera hori egokia da mugitzen ari diren autoen argazkiak ateratzeko, argia ere mugitzen ari dela ematen baitu (Galaxy A22).

Deco-argazkia modua (Galaxy A22 5G)

Atera argazki eta bideoak stickerrekin.

Sakatu **GEHIAGO** → **Deco argazk.** kliskatzeko moduen zerrendan.

Kameraren ezarpenak pertsonalizatzea

Aurrebistaren pantailan, sakatu . Baliteke aukera batzuk erabilgarri ez egotea, argazkia ateratzeko hautatutako moduaren arabera.

Funtzio adimendunak

- **Eszena optimizatzailea:** gailua konfiguratzeko automatikoki ezarri dezan kolorearen konfigurazioa eta optimizatutako efektua aplika dezan, subjektuaren edo eszenaren arabera.
- **Eskaneatu QR kodeak:** aurrebistako pantailan QR kodeak eskaneatzeko konfiguratu du gailua.

Irudiak

- **Irristatu obturadorearen botoia / Irristatu kamera ertzera:** kameraren botoia pantailaren ertzera irristatu eta luze sakatuta duzula zer ekintza egitea nahi duzun hautatzeko.
- **HEIF argazkiak:** argazkiak HEIF (High Efficiency Image Format) formatuan ateratzeko.

Selfieak

- **Erab. ang. zuz. talde selfieetarako:** gailua konfiguratzeko, angelu panoramikoko selfie batera automatikoki alda dezan enkoadraketan bi pertsona baino gehiago daudenean.
- **Gorde selfieak aurreikusi bezala:** argazkiak aurrebistaren pantailan agertzen diren bezala gordetzeko, aurreko kamerarekin aterata bezala eta buelta eman gabe.

Bideoak

- **Bideo egonkortzea:** aktibatu bibrazioen aurkako funtzioa, bideoa grabatzean kamera mugitzeak eragiten duen efektu lausoa murrizteko edo kentzeko.
- **Eraginkortasun handiko bideoak / Eraginkortasun handiko bideoa:** bideoak eraginkortasun handiko Códex bideo-formatuan (HEVC) grabatzeko. HEVC bideoak artxibo konprimitu gisa gordeko dira, gailuan memoria aurrezteko.



- Ezin dira erreproduzitu HEVC bideoak beste gailu batzuetan, ez eta Internet bidez partekatu ere.
- Kamera geldoko bideoak ezin dira grabatu HEVC formatuan.

Funtzio erabilgarriak

- **HDR automatiko:** kolore biziko argazkiak atera eta xehetasun guztiak erreproduzitzeko, eremu oso argi edo ilunetan.
- **Sareta lerroak:** bisorean gidak agertzeko, helburuak hautatzean argazkia osatzen laguntzeko.
- **Kokapen etiketak:** erantsi GPS kokapeneko etiketa bat argazkiari.



- Baliteke GPSaren seinalearen intentsitatea gutxitzea seinalea oztopatzen den kokalekuetan — besteak beste, eraikinen artean edo eremu baxuetan— edo eguraldi txarra egiten duenean.
 - Zure kokapena argazkietan ager liteke Internetera igotzen dituzunean. Halakorik ez gertatzeko, desaktibatu kokapen-etiketaren ezarpena.
- **Argazki metodoak:** argazkiak ateratzeko edo bideoak grabatzeko kliskatzeko modu gehigarriak hautatzeko.
- **Mantendu beharreko ezarpenak:** kamera irekitzean, erabilitako azken ezarpenak erabiltzen ditu, hala nola argazkiak ateratzeko modua.
- **Biltegitratze kokapena:** argazkiak eta bideoak memoriako zein kokapenetan gordeko diren aukeratzeko. Funtzio hau bistaratzen da memoria-txartel bat txertatzen denean.
- **Ur-marka:** ur-marka eransteko argazkien ezkerreko beheko aldean.
- **Konfigurazioa berrezarri:** kameraren ezarpenak berrezartzeko.
- **Jarri gurekin harremanetan:** galderak egin ditzakezu, edo sarrien egiten direnak ikusi.
- **Kamerari buruz:** Kamera aplikazioaren bertsioa eta lege informazioa bistaratzeko.



Baliteke funtzio batzuk erabilgarri ez egotea modeloaren arabera.

Galeria

Sarrera

Zure gailuan gordetako argazki eta bideoak ikus ditzakezu. Horrez gain, argazki eta bideoak kudeatu ditzakezu bildumen arabera, edo istorioak sortu.

Galeria erabiltzea

Galeria irekitzeko.

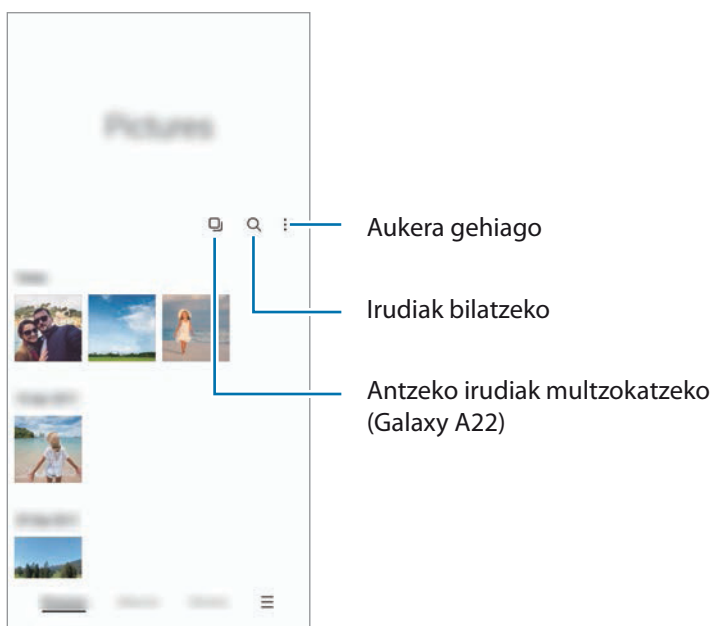

Antzeko irudiak multzokatzeko (Galaxy A22)

Ireki **Galeria** aplikazioa, eta sakatu  antzeko irudiak multzokatzeko eta onenak bakarrik bistartzeko aurrebista gisa. Aurrebista sakatzen baduzu, multzoko irudi guztiak ikusi ahalko dituzu.

Irudiak ikustea

Ireki **Galeria**, eta hautatu irudi bat. Beste fitxategi batzuk ikusteko, irristatu hatza pantailaren ezkerrera edo eskuinera.

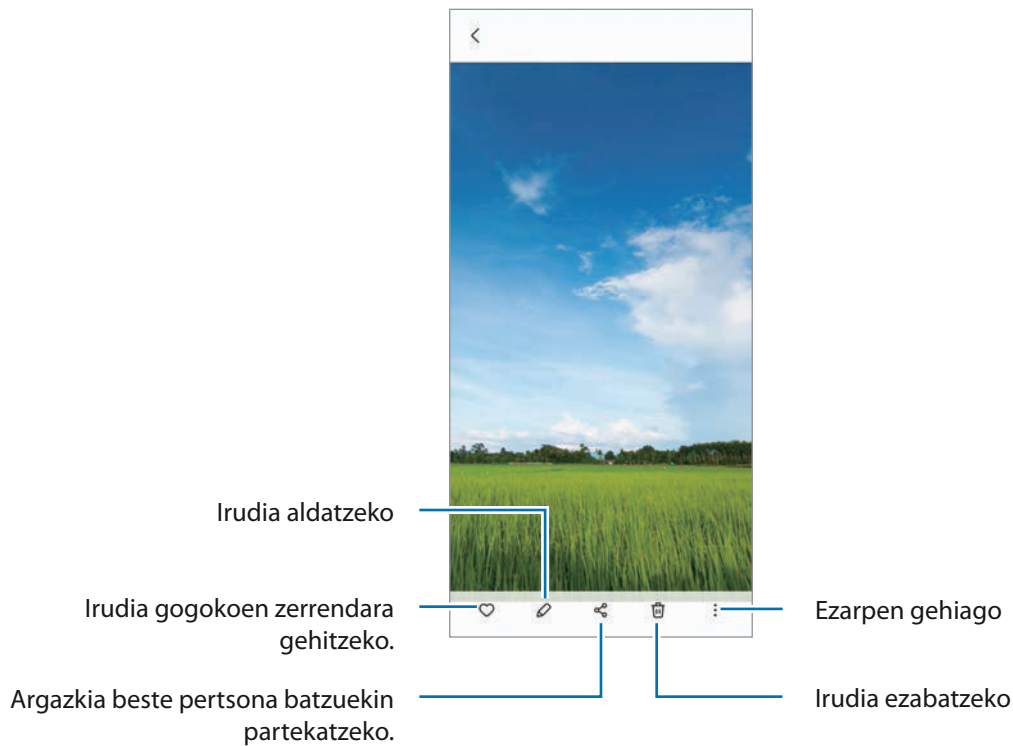

Irudi handiak erabakitzea

- 1 Ireki **Galeria**, eta hautatu irudi bat.
- 2 Ipini bi hatz gorde nahi duzun eremuaren gainean eta elkarrengandik alendu. Ondoren, sakatu . Ebakitako eremua fitxategi berri gisa gordetzen da.

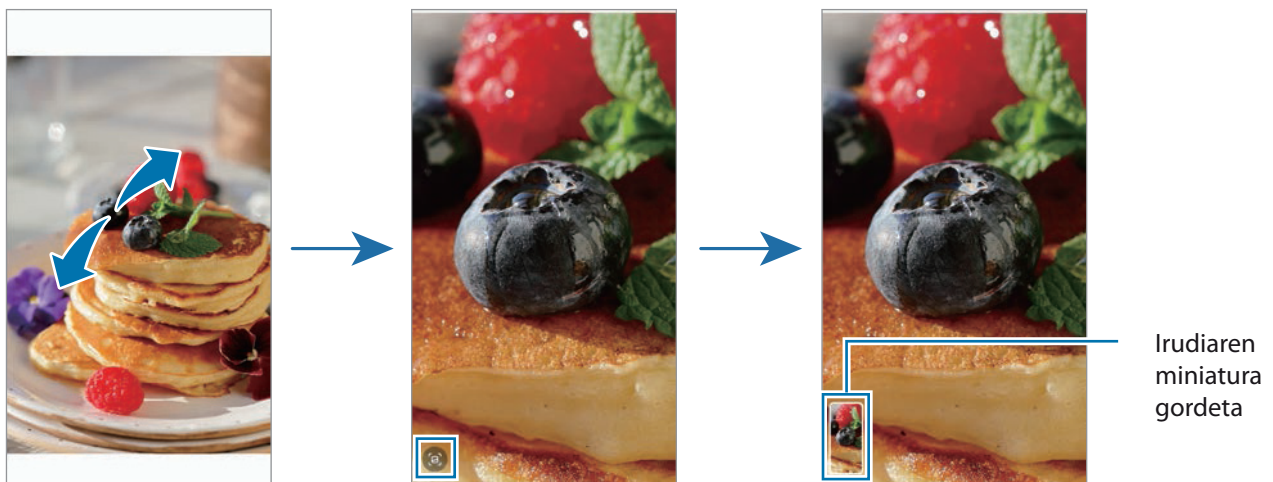

Bideoak ikustea

Ireki **Galeria** aplikazioa, eta hautatu bideo bat erreproduzitzeko. Beste fitxategi batzuk ikusteko, irristatu hatza pantailaren ezkerrean edo eskuinera.

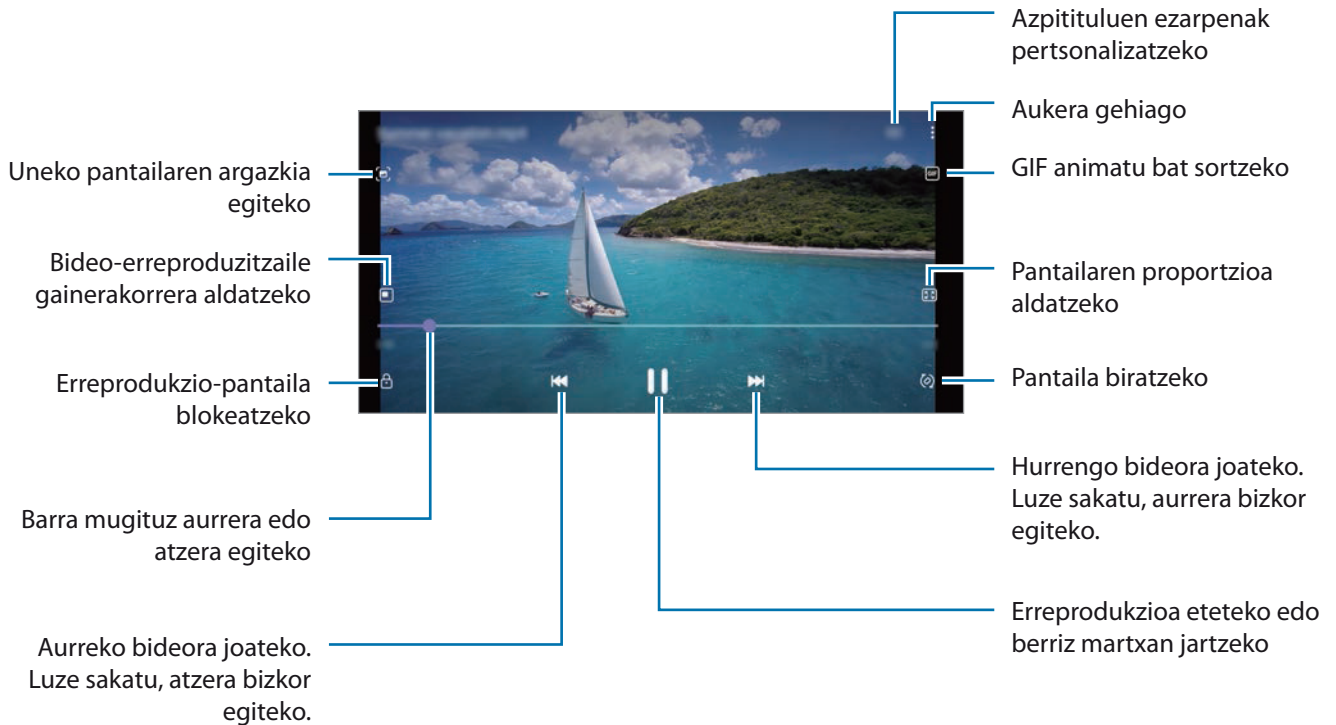

Distira doitzeko, irristatu hatza gorantz edo beherantz, erreproduzio-pantailaren ezkerrean; edo bolumena doitzeko, eskuineko aldean.

Aurrera edo atzera bizkor joateko, erreproduzio-pantailan arrastatu hatza ezkerrean edo eskuinera.

Bildumak

Sortu albumak eta antolatu irudiak eta bideoak.

- 1 Ireki **Galeria** aplikazioa, eta sakatu **Albumak** → **Sortu albuma**, album bat sortzeko.
- 2 Hautatu albuma, sakatu **Gehitu**, eta kopia edo mugitu nahi dituzun irudiak eta bideoak.

Istorioak

Irudiak eta bideoak egiten edo gordetzen badituzu, gailuak haien kokapen-etiketak eta data irakurriko ditu, irudiak eta bideoak ordenatuko ditu, eta istorioak sortuko.

Ireki **Galeria** aplikazioa, sakatu **Istorioak**, eta, ondoren, hautatu istorio bat.

Irudiak edo bideoak gehitzeko edo ezabatzeko, hautatu historia bat eta sakatu  → **Gehitu** edo **Editatu**.

Irudiak edo bideoak ezabatzea

Ireki **Galeria**, sakatu luze ezabatu nahi duzun bideo, irudi edo istorioa, eta sakatu **Ezabatu**.

Zakarrontzia erabiltzea

Ezabatutako argazkiak eta bideoak zakarrontzian geratzen dira. Fitxategiak denbora-tarte jakin bat pasatu ondoren ezabatuko dira.

Ireki **Galeria**, sakatu  → **Ezarpenak**, eta, ondoren, irristatu **Zaborra** etengailua, aktibatzeke.

Zakarrontziko fitxategiak ikusteko, ireki **Galeria**, eta sakatu  → **Zaborra**.

EA eremua (Galaxy A22)

Sarrera

EArekin lotutako funtzioak ematen ditu EA eremuak. Aukeratu funtzio bat, eta egin argazki edo bideo dibertigarriak.

EA eremua irekitzea

Honela ireki dezakezu EA eremua:

- Ireki **EA eremua** aplikazioa.
- Ireki **Kamera** eta sakatu **GEHIAGO** → **EA EREMUA**.



Baliteke zenbait funtzio erabilgarri ez egotea, operadorearen edo modeloaren arabera.

AR Emoji bat sortzea

Sortu zure antza duen emoji bat.

- 1 Ireki **EA eremua** eta sakatu **AR emoji estudioa** → **Sortu selfie-tik**.
- 2 Lerrokatu aurpegia pantailarekin, sakatu  argazkia ateratzeko, eta, ondoren, jarraitu pantailako jarraibideei emoji bat eta haren stickerrak sortzeko.

Emoji bat ezabatzea

Ireki **EA eremua** aplikazioa, eta sakatu **AR Emoji estudioa**. Sakatu  → , hautatu ezabatu nahi duzun emoji, eta sakatu **Ezabatu**.

AR emojiaren stickerrak

Zure emojiaren espresioak eta ekintzak dituzten stickerrak sor ditzakezu, eta mezuetan edo sare sozialetan erabili.

Zure stickerrak sortzea

- 1 Ireki **EA eremua** aplikazioa eta sakatu **AR Emojiaren stickerrak**
- 2 Sakatu **Stickerrak Personalizatu**, pantailaren behealdean.
- 3 Editatu stickerrak nahi bezala, eta sakatu **Gorde**.
Sakatu **Personalizatu**, sortu dituzun stickerrak ikusteko.

Emojiaren stickerrak ezabatzea

Ireki **EA eremua** aplikazioa, eta sakatu **AR Emojiaren stickerrak** →  → **Ezabatu**. Aukeratu ezabatu nahi dituzun emoji-stickerrak, eta sakatu **Ezabatu**.

Zure emojiaren stickerrak erabiltzea elkarrizketetan

Mezuetako edo sare sozialetako elkarrizketetan, emojiarekin sortutako stickerrak erabil ditzakezu. Jarraitu pauso hauei zure emojiaren stickerrak **Mezuak** aplikazioan erabiltzeko.

- 1 **Mezuak** aplikazioan mezuak idazten ari zarela, sakatu  Samsungen teklatuan.
- 2 Sakatu emojiaren ikonoa.
- 3 Hautatu zure emoji aukerako eranskailu bat hura itsasteko.

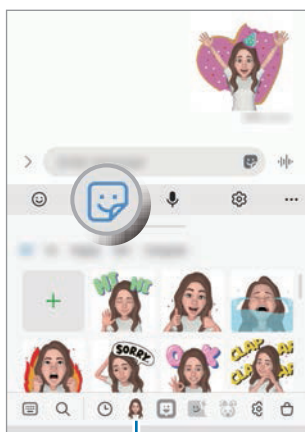

Emojiaren ikonoa

AR Emoji estudioa

Editatu edo apaindu zure emoji AR Emoji Studio aukeran. Arropak ere sor ditzakezu zure emojiarentzat, pertsonalizatutako patroiekin eta koloreekin.

Ireki **EA eremua** aplikazioa, eta sakatu **AR Emoji estudioa**.

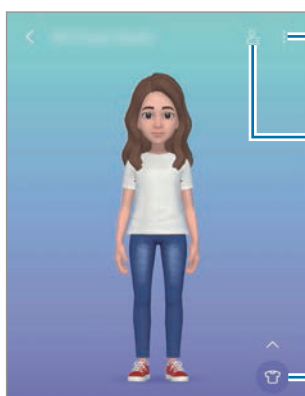

Aukera gehiago

Aukeratu emoji editatzeko

Emoji editatzeko

Argazkiak apaintzea

Atera argazki eta bideoak stickerrekin. Ireki **EA eremua** aplikazioa, eta sakatu **Deco argazkia**.

Multiwindow

Sarrera

Multiwindow-rekin, bi aplikazio batera abiarazi daitezke pantaila berean. Halaber, hainbat aplikazio batera ireki ditzakezu pantaila gainerakorraren ikuspegian.

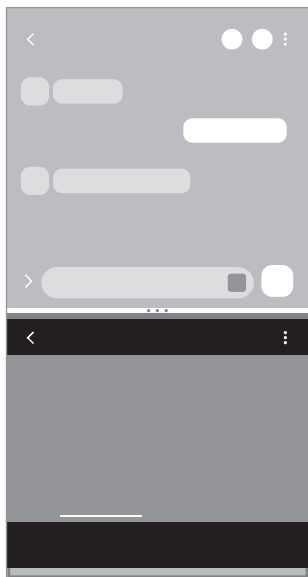

Pantaila zatituaren ikuspegia

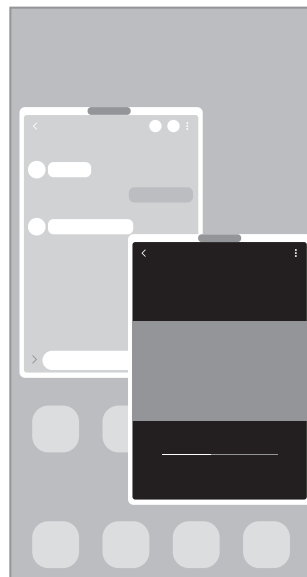

Pantaila gainerakorraren ikuspegia





Litekeena da aplikazio batzuk funtzio horrekin bateragarriak ez izatea.

Pantaila zatituaren ikuspegia

- 1 Sakatu Azkena erabilitako aplikazioen tekla, azkena erabilitako aplikazioen zerrenda irekitzeko.
- 2 Arrastatu pantaila eskuinera edo ezkerrera, sakatu aplikazio baten ikonoa, eta, ondoren sakatu **Ireki bereizitako pantaila ikuspegian**.
- 3 Zerrendan, hautatu beste aplikazio bat abiarazteko.

Aplikazioak zuzenean Edge paneletik irekitzea

- 1 Aplikazio bat erabiltzen ari zarela, irristatu Edge panelaren kontrolagailua pantailaren erdialdera.
- 2 Luze sakatu aplikazio bat, arrastatu ezkerretara, eta, ondoren, **Irekitzeko, irristatu** aukera agertzen den posizioan jarri.
Hautatutako aplikazioa bereizitako pantailan abiaraziko da.

 Aplikazio bat pantaila zatituaren ikuspegian ireki dadin ezar dezakezu, behin sakatuta. Sakatu  , eta, **Ireki bereizitako pantaila ikuspegian**, sakatu **Ukitu**. **Azkena erabilitako aplikazioak** etengailua aktibatzeke sakatzen baduzu, azkena erabilitako aplikazioak ireki ditzakezu Edge paneletik bereizitako pantailaren ikuspegian.

Aplikazio-pareak eranstea

Erantsi Edge panelari maiz erabiltzen dituzun bi aplikazio bereizitako pantailaren ikuspegian aldi berean irekitzeko sakaldi bakarrarekin.

- 1 Bereizitako pantailaren ikuspegian, sakatu aplikazioen leihoen artean dauden zirkuluak.
- 2 Sakatu .
Bereizitako pantailaren ikuspegian erabiltzen ari zaren bi aplikazioak aplikazio-bikote gisa gordeko dira Edge panelean.

Leihoaren tamaina doitzea

Leihoen tamaina doitzeko, eraman zirkuluak, aplikazio-leihoen artean, gora edo behera.

Pantailaren goiko edo beheko ertzera eramandakoan zirkuluak, leihoa maximizatu egingo da.

Pantaila gainerakorraren ikuspegia

- 1 Sakatu Azkena erabilitako aplikazioen tekla, azkena erabilitako aplikazioen zerrenda irekitzeko.
- 2 Irriatu eskuinera edo ezkerreara, sakatu aplikazio baten ikonoa, eta, ondoren, sakatu **Ireki ikuspegi gainerakorrean**.

Pantaila gainerakorraren ikuspegian azalduko da aplikazioen pantaila.

Leiho gainerakor batean zaudela Hasierako botoia sakatzen baduzu, leihoa ikonotu egingo da eta aplikazio-ikono gisa agertuko da. Leiho gainerakorra berriro erabiltzeko, sakatu aplikazioaren ikonoa.

Aplikazioak zuzenean Edge paneletik irekitzea

- 1 Irristatu Edge edukien kontrolagailua pantailaren erdialdera.
- 2 Luze sakatu aplikazio bat, arrastatu ezkerrera, eta, ondoren, ipini **Utzi hemen ikuspegi gainerakorra izateko** aukera agertzen den posizioan.
Hautatutako aplikazioa pantaila gainerakorraren ikuspegian abiaraziko da.

Leiho gainerakorrak lekuz aldatzea

Leiho gainerakor bat mugitzeko, sakatu leihoaren tresna-barra, eta mugitu leihoa beste toki batera.

Samsung Pay (Galaxy A22)

Sarrera

Erregistratu zure txartelak Samsung Pay-n, ordainketak online eta konexiorik gabe azkar eta seguru egiteko.

Funtzio hori onartzen duten txartelei buruzko informazio gehiago duzu gune honetan: www.samsung.com/samsung-pay.

-  • Samsung Payrekin ordaintzeko, baliteke gailuak sare mugikor baterako edo wifirako konexioa behar izatea, eskualdearen arabera.
- Baliteke aplikazio hau erabilgarri ez egotea, operadorearen edo modeloaren arabera.
- Hasierako konfigurazioko prozedura eta txartelaren erregistroa desberdinak izan litezke operadorearen edo modeloaren arabera.

Samsung Pay konfiguratzeari

Aplikazio hau lehen aldiz edo fabrikako balioak berrezarri ondoren irekitzen duzunean, jarraitu pantailako argibideei, gailua konfiguratzeko.

- 1 Ireki **Samsung Pay** aplikazioa.
- 2 Hasi saioa Samsung accounten, eta irakurri eta onartu baldintzak.
- 3 Erregistratu zure hatz-aztarna eta PIN bat, ordainketak egiteko garaian erabil ditzazun.
PIN hori Samsung Payko ekintzak egiaztatzeko (adibidez, ordainketak egiteko eta aplikazioa desblokeatzeko) erabiliko da.

Txartelak erregistratzea

Ireki **Samsung Pay** aplikazioa, eta segi pantailako jarraibideei, txartelaren erregistroa osatzeko.

Ordainketak egitea

- 1 Luze sakatu pantailaren behealdeko txartelaren irudia eta arrastatu gorantz, edo ireki **Samsung Pay** aplikazioa. Ondoren, txartelen zerrendan, irristatu hatza ezkerrera edo eskuinera, eta hautatu erabili nahi duzun txartela.

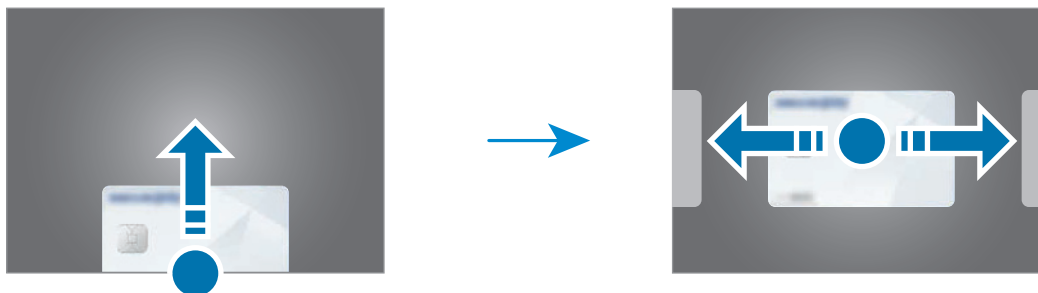

- 2 Eskaneatu zure hatz-aztarna edo idatzi ezarri zenuen PINa.

- 3 Jarri gailuaren atzealdea etiketa-irakurgailuaren gainean.

Txartel-irakurgailuak txarteleko informazioa ezagutzen duenean prozesatuko da ordainketa.



- Baliteke ordainketa batzuk ez prozesatzea, sare-konexioaren arabera.
- Ordainketak egiaztatzeko metodoa desberdina izan daiteke txartel-irakurgailuen arabera.

Ordainketak bertan behera uztea



Ordainketak bertan behera utz ditzakezu, ordainketa egindako gunera joanda.

Txartelen zerrendan, irristatu hatza ezkerrera edo eskuinera, eta hautatu erabili zenuen txartela. Segitu pantailan agertuko diren jarraibideei ordainketa bertan behera uzteko.

Samsung Oharrak

Sortu oharrak testua teklatu bidez idatziz edo pantailan eskuz idatziz edo marraztuz. Irudiak edo ahots-grabazioak ere txerta ditzakezu oharretan.

Oharrak sortzeko

- 1 Ireki **Samsung Oharrak** aplikazioa, sakatu , eta, gero, sortu ohar bat.
Sakatu  edo  idazteko metodoak aldatzeko.



- 2 Oharra sortzen bukatzen duzunean, sakatu Atzera tekla, gordetzeko.
Oharra beste fitxategi-formatu batekin gorde nahi baduzu, sakatu  → **Gorde fitx.**

Oharrak ezabatzea

Luze sakatu ezabatu nahi duzun oharra, eta sakatu **Ezabatu**.

Samsung Members

Samsung Membersek laguntza teknikoko zerbitzuak ematen dizkie bezeroei —besteak beste, gailuen arazoak diagnostikatzea—, eta erabiltzaileei aukera ematen die galderak eta errore-txostenak bidaltzeko. Galaxyren erabiltzaile-komunitateko beste pertsona batzuekin ere partekatu ahalko duzu informazioa edo azken albisteak eta aholkuak ikusi. **Samsung Membersek** gailua erabiltzen duzun bitartean izan ditzakezun arazoak konpontzen lagundu diezazuke.



Galaxy Shop

Sartu Samsung-en webgunean, eta kontsultatu produktuei buruzko informazioa. Ireki **Galaxy Shop** aplikazioa.



Egutegia

Kudeatu zure agenda, datozen gertaerak egutegian sartuta.

Gertaerak sortzea

- 1 Ireki **Egutegia** eta sakatu  edo sakatu bi aldiz data bat. Egun horretan gertaera edo zereginen bat gordeta badago, sakatu eguna, eta, gero, .
- 2 Idatzi gertaeraren xehetasunak, eta sakatu **Gorde**.

Gertaerak zure kontuekin sinkronizatzeko

- 1 Ireki **Ezarpenak** aplikazioa, sakatu **Hodeia eta kontuak** → **Kontuak**, eta hautatu sinkronizatu nahi duzun kontua.
- 2 Sakatu **Sinkronizatu kontua** eta arrastatu **Egutegia** etengailua, aktibatzeko. Sinkronizatu nahi dituzun kontuak gehitzeko, ireki **Egutegia** aplikazioa eta sakatu  →  → **Gehitu kontua**. Gero, aukeratu sinkronizatu nahi duzu kontu bat, eta hasi saioa. Kontu bat gehitzen duzunean, zirkulu urdin bat bistaratuko da izenaren alboan.

Reminder

Erregistratu egin beharreko zereginak ohartarazpen gisa, eta jaso jakinarazpenak konfiguratzen duzun baldintzaren arabera.

-  • Jakinarazpen zehatzagoak jasotzeko, konektatu gailua wifi-sare batera edo sare mugikor batera.
- Lekueta gogorarazpenak erabiltzeko, GPS funtzioak aktibatuta egon behar du. Ereduaren arabera, baliteke gogorarazpen mota hori erabilgarri ez egotea.

Reminder abiaraztea

Horretarako, ireki **Egutegia** eta sakatu  → **Reminder**. Aplikazioa irekiko da, eta aplikazioaren ikonoa  aplikazioen pantailan gehituko da.

Ohartarazpenak sortzea

- 1 Ireki **Reminder** aplikazioa.
- 2 Sakatu **+** sartu xehetasunak eta, ondoren, sakatu **Gorde**.

Ohartarazpenak amaitzea

Ohartarazpenen zerrendan, sakatu , edo hautatu ohartarazpen bat, eta sakatu **Osatu**.

Ohartarazpenak leheneratzea

Leheneratu amaituta dauden ohartarazpenak.

- 1 Ohartarazpenen zerrendan, sakatu  → **Osatuta**.
- 2 Hautatu ohartarazpen bat, eta sakatu **Editatu**.
- 3 Hautatu ohartarazpen bat hura berrezartzeko, eta sakatu **Berrezarri**.
Ohartarazpenak zerrendan gehituko dira, eta berriro jasoko dituzu.

Ohartarazpenak ezabatzea

Ohartarazpen bat ezabatzeko, hautatu ezazu, eta sakatu **Ezabatu**. Ohartarazpen bat baino gehiago ezabatzeko, luze sakatu bat, markatu ezabatu nahi dituzun ohartarazpenak, eta sakatu **Ezabatu**.

Irratia (Galaxy A22)

Ireki **Irratia**.

Aplikazio hau erabili aurretik, entzungailuak konektatu behar dituzu gailura, irrati-antena gisa funtzionatzen baitute.

FM irratiak eskuragarri dauden irrati-kateak bilatu eta gordeko ditu lehen aldiz martxan jartzen denean.

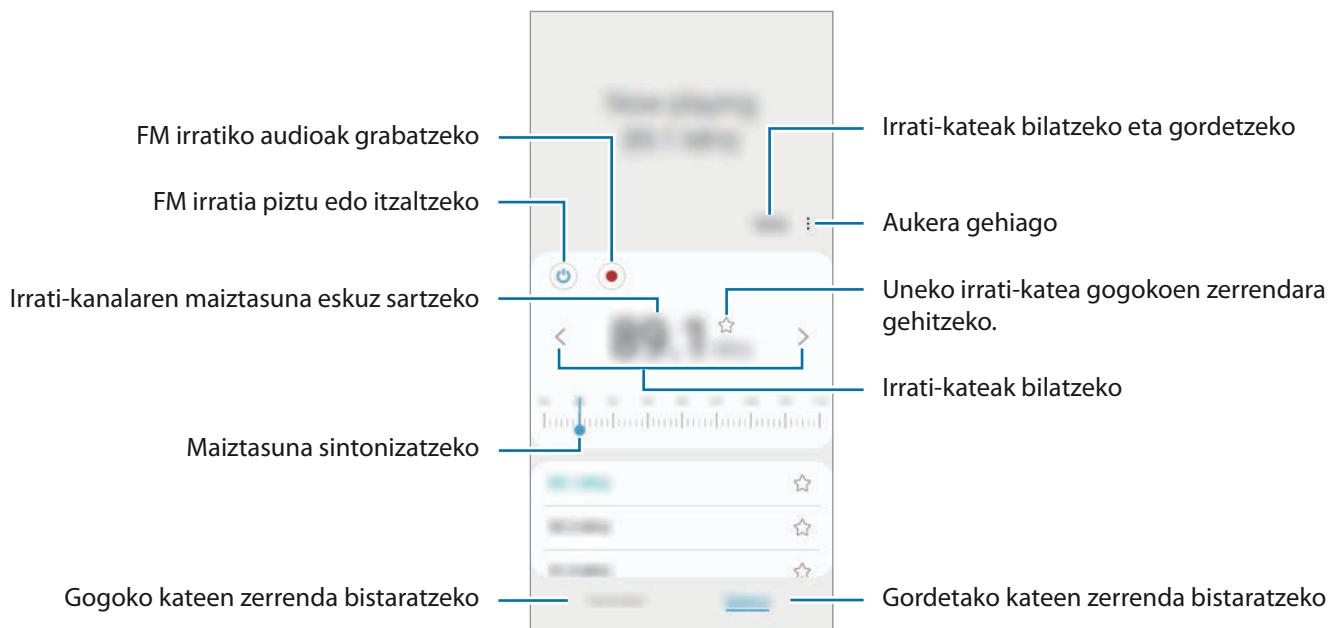

 Baliteke aplikazio hau erabilgarri ez egotea, operadorearen edo modeloaren arabera.



Edukia bozgorailu bidez erreproduzitzea

Irratia bozgorailuen bidez entzun dezakezu konektatutako entzungailuaren bidez entzun beharrean.

Sakatu  → **Erreproduzitu bozgorailuan.**

Ahots-grabagailua

Grabatu edo erreproduzitu ahots-grabazioak.

- 1 Ireki **Ahots-grabagailua** aplikazioa.
- 2 Sakatu  grabatzen hasteko, eta hitz egin mikrofonotik gertu.
 - Sakatu , grabazioa gelditzeko.
 - Ahots-grabazio bat egitean, sakatu **LASTER-MARKA**, markagailu bat txertatzeko.
- 3 Sakatu  grabazioa amaitzeko.
- 4 Sartu izen bat fitxategiarentzat eta sakatu **Gorde**.

Nire fitxategiak

Ireki **Nire fitxategiak** aplikazioa, eta atzitu gailuan gordeta dauden fitxategiak, kudeatzeko.

Beharrezkoak ez diren datuak daudela egiaztatu eta gailuan biltegiratzeko tokia egiteko, sakatu **Aztertu biltegia**.





Fitxategiak edo karpetak bilatzeko, sakatu .

Erlojua

Ireki **Erlojua** aplikazioa alarmak konfiguratzeko, munduko hirietako ordua ikusteko, gertaera bat kronometratzeko edo iraupen jakin bat ezartzeko.

Kalkulagailua



Ireki **Kalkulagailua** aplikazioa kalkulu sinpleak nahiz konplexuak egiteko.

-  : kalkuluaren historia bistaratzeko da. Ezabatzeko, sakatu **Garbitu historia**. Ixteko, sakatu .
-  : unitateak bihurtzeko tresna erabiltzeko. Zenbait balio —eremua, luzera edo tenperatura, adibidez— beste unitate batzuetara bihurtu dezakezu.
-  : kalkulagailu zientifikoa bistaratzeko.

Game Launcher

Game Launcherrek **Play Store** eta **Galaxy Store**tik deskargatutako jokoak toki bakar batean jasotzen ditu erraz atzitzeko. Konfiguratu gailua Jokoak moduan, jokoetan errazago aritzeko.

Ireki **Game Launcher** aplikazioa, eta hautatu nahi duzun jokoak.

-  • **Game Launcher** aplikazioa agertzen ez bada, ireki **Ezarpenak**, sakatu **Eginbide aurreratuak** eta, ondoren, sakatu **Game Launcher** etengailua, aktibatuz.
- **Play Store** eta **Galaxy Store** dendetatik deskargatutako jokoak automatikoki bistaratu dira Game Launcher pantailan. Jokoak ikusi ezin badituzu, irristatu liburutegiko panela gorantz, eta sakatu  → **Gehitu aplikazioak**.

Jokoak Game Launcherretik ezabatzea

Irristatu gorantz liburutegi-panela, luze sakatu joko baten ikonoa, eta, ondoren, sakatu **Kendu Game Launcherretik**.

Errendimendu modua aldatzea (Galaxy A22)

Jokoen errendimendu modua aldatzeko aukera duzu.

Horretarako, ireki **Game Launcher** aplikazioa, sakatu  → **Jokoen errendimendua** → **Jokoen errendimendua** eta, gero, hautatu nahi duzun modua.





- **Hobetu errendimendua**: aukera honetan, ahalik eta errendimendurik onena ematen du jokatzen ari zaren bitartean.
- **Orekatua**: orekatu egiten ditu errendimendua eta bateriaren erabilera-denbora.
- **Hobetu bateria kontsumoa**: aukera horrek bateriaren energia aurrezten du jokatzen ari zaren bitartean.

-  Bateriaren kargaren eraginkortasuna desberdina izan daiteke jokoaren arabera.

Game Booster (Galaxy A22)

Game Boosterekin ingurune optimizatu batean jolastuko zara.

Jolasten ari zarela Game Booster panela irekitzeko, sakatu  nabigazio-barran. Nabigazio-barra ezkutatuta badago, irristatu hatza gorantz pantailaren beheko aldetik, bistartzeko. Baldin eta nabigazio-barra konfiguratu baduzu **Irristatze-keinuak** erabiltzeko, ireki jakinarazpen-panela, eta sakatu **Sakatu Game Booster irekitzeko**.

- : Game Boosterren ezarpenak konfiguratzeko.
 - **Modu lehenasuna**: gailua konfiguratzeko, deiak eta jakinarazpenak blokeatzeko (ez, ordea, alarmak), jokia ez dadin eten.
 - **Temperatura kontrolatzen/Memoria kontrolatzen**: gailua konfiguratzeko, bolumena eta fotogramen abiadura automatikoki doitu ditzan, gehiegi berotu ez dadin, eta atzeko planoan aplikaziorik ez dadin exekutatu behar adina memoria ez dagoenean.
 - **Nabigazio botoia blok.**: nabigazio-barrako botoiak ezkutatzeko. Bistartzeko, sakatu  nabigazio-barran.
 - **Pantailaren ukip. blok.**: jokatzen ari zarela ukipen-pantaila blokeatzeko. Ukipen-pantaila desblokeatzeko, irristatu blokeo-ikonoa edozein norabidetan.
 - **Pantaila kaptura**: pantaila-irudiak ateratzeko.
 - **Grabatu**: jokoaren saioak grabatzeko. Grabazioa eteteko, sakatu  nabigazio-barran.
-  • Game Booster-en panela nabigazio-barratik irekitzeko konfiguratu dezakezu, nabigazio-barra **Irristatze-keinuak** moduan konfiguratuta dagoenean. Game Booster-en panelean, sakatu  → **Blokeatu jokoetan**, eta irristatu **Nabigazio keinuak** etengailua, hura aktibatuzko.
- Erabilgarri dauden aukerak aldatu egin daitezke jokoaren arabera.



Jokatzen ari zarela, aplikazioak leiho gainerakorretan irekitzea

Jokatzen ari zarela, aplikazioak leiho gainerakorretan ireki ditzakezu.

Sakatu  eta hautatu zerrendako aplikazio bat.

Edukiak partekatzea



Edukia parteka dezakezu erabilera partekatuko zenbait aukera erabilita. Jarraitu urrats hauei irudiak partekatzeko.

- 1 Ireki **Galeria**, eta hautatu irudi bat.
- 2 Sakatu , eta hautatu partekatzeko erabili nahi duzun metodoa.
-  Sare mugikorraren bidez fitxategiak partekatzen dituzunean, baliteke kargu gehigarriak sortzea.

Quick Share



Edukia gertuko gailuekin partekatzea

Edukia gertuko gailuekin parteka dezakezu Wi-Fi Direct edo bluetootha erabilita.

- 1 Ireki **Galeria**, eta hautatu irudi bat.
- 2 Beste gailuan, ireki jakinarazpen-panela, irristatu hatza beherantz, eta sakatu  **Quick Share**, funtzio hori aktibatzeko.
- 3 Sakatu  → **Quick Share**, eta, ondoren, aukeratu gailu bat, irudia hara transferitzeko.
- 4 Onartu fitxategia transferitzeko eskaria beste gailuan.

Zure gailua nork aurkitu dezakeen ezartzea

Zure gailua nork aurkitu edo edukia nork partekatu dezakeen ezar dezakezu.

- 1 Ireki jakinarazpen-panela, irristatu hatza beherantz, eta, ondoren, sakatu  **Quick Share**, funtzio hori aktibatzeko.
- 2 Luze sakatu  **Quick Share**, eta funtzio horren ezarpenen pantaila agertuko da.
- 3 Hautatu aukera bat.
 - **Kontaktuak soilik:** Samsungen erabiltzaile diren zure kontaktuek bakarrik izan dezaten baimena edukia zure gailuarekin partekatzeko.
 - **Guztiak:** gertuko edozein gailuk izan dezan baimena zure gailuarekin edukia partekatzeko.

Musika partekatzea (Galaxy A22)

Sarrera

Musika partekatzeko funtzioaren bidez, zure gailura konektatuta dagoen bluetooth bozgorailua beste batzuekin partekatu dezakezu. Era berean, musika bera entzun dezakezu zure Galaxy Buds-en eta beste pertsona baten Galaxy Buds-etan.

Musika partekatzeko funtzioarekin bateragarriak diren gailuen kasuan bakarrik dago erabilgarri funtzio hori.

Bluetooth bozgorailu bat partekatzea

Zure smartphoneko eta lagun baten smartphoneko musika entzun dezakezu bluetooth bozgorailu bat erabilita.

- 1 Egiaztatu zure smartphonea eta bluetooth bozgorailua konektatuta daudela.
Konektatzeko jarraibidek zein diren jakiteko, kontsultatu [Bluetootha darabilten beste gailu batzuetara konektatzea](#).
- 2 Zure smartphonean, ireki ezarpenen aplikazioa, sakatu **Konexioak** → **Bluetooth** → **⋮** → **Aurreratua**, eta, ondoren, sakatu **Musika partekatu** etengailua, aktibatzeke.
Beste funtzio batzuk ere erabil ditzakezu, hau da, gailua norekin partekatuko duzun ezar dezakezu, **Musika partekatu** sakatuta.
- 3 Lagunaren smartphonean, hautatu bozgorailua bluetooth gailuen zerrendan.
- 4 Zure smartphonean, onartu konexio-eskaera, eta zure bozgorailua partekatuko da.
Musika lagunaren smartphonean erreproduzitzen ari denean, zure smartphonean erreproduzitzen ari dena gelditu egingo da.

Musika elkarrekin entzutea Galaxy Buds erabiliz.

Musika lagun batekin entzun dezakezu zure smartphonetik zure eta zure lagunaren Buds-ak erabilia. Funtzio hau Galaxy Buds seriearekin bakarrik da bateragarria.

- 1 Egiatzatu smartphone biak eta Buds pare biak konektatuta daudela.
Konektatzeko jarraibideak zein diren jakiteko, kontsultatu [Bluetootha darabilten beste gailu batzuetara konektatzea](#).
- 2 Zure lagunaren smartphonean, ireki **Ezarpenak** aplikazioa, sakatu **Konexioak** → **Bluetooth** → **Aurreratua**, eta, ondoren, sakatu **Musika partekatu** etengailua, aktibatzeke.
Beste funtzio batzuk ere erabil ditzakezu, hau da, gailua norekin partekatuko duzun ezar dezakezu, **Musika partekatu** sakatuta.
- 3 Zure smartphonean, ireki jakinarazpen-panela, eta sakatu **Multimedia**.
- 4 Sakatu **Musika partekatu**, eta, hautatu lagunaren Buds-ak, detektatutako gailuen zerrendan.
- 5 Lagunaren smartphonean, onartu konexio-eskaera.
Musika zure smarphonetik erreproduzitzen duzunean, lagunarekin entzun ahal izango duzu Buds-pare biak erabilia.

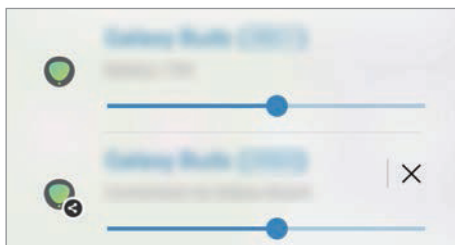

Samsung Global Goals

2015ean Nazio Batuen Batzar Nagusiak ezarritako Global Goal-ek (garapen jasagarriko helburuak) gizarte jasagarri bat sortzeko helburua dute. Pobrezia desagerrarazi, desberdintasunei aurre egin eta klima-aldaketa geldiarazi nahi dute.

Eskuratu garapen jasagarriko helburu horiei buruzko informazio gehiago, eta egin bat mugimendu horrekin, etorkizun hobea lortzeko.

Samsung TV Plus (Galaxy A22 5G)

Hautatu kanalak telebista balitz bezala, eta gozatu doan bideo-eskaintza askotarikoaz.

Ireki **Samsung TV Plus** aplikazioa.

Google Apps

Googlek entretenimenduko, negozioetako eta sare sozialetako aplikazioak eskaintzen ditu. Baliteke Googleko kontu bat behar izatea aplikazio batzuetara sartzeko.

Aplikazioei buruzko informazio gehiago behar izanez gero, joan aplikazio bakoitzaren laguntza-menura.

- **Chrome:** informazioa bilatu eta webguneetan nabigatzeko.
- **Gmail:** Google Mail zerbitzuaren bidez mezu elektronikoak bidaltzeko edo jasotzeko.
- **Maps:** mapan zure kokapena aurkitzeko, munduko mapan tokiak aurkitzeko eta zure inguruko zenbait lekuri buruzko kokapen-datuak kontsultatzeko.
- **YT Music:** YouTube Music-ek eskaintzen dizun musikaz eta bideoez gozatzeko. Gailuan gordeak dituzun musika-bildumak ere ikusi eta erreproduzitu ditzakezu.
- **Google Play Movies: Play Storen** bideoak (adibidez, filmak edo telebistako saioak) erosi edo alokatzeko.
- **Drive:** zure edukiak hodeian gordetzeko, haietara edozein lekutatik iristeko eta beste batzuekin partekatzeko.
- **YouTube:** bideoak ikusi edo sortzeko, eta beste batzuekin partekatzeko.
- **Fotos:** hainbat jatorritako argazki eta bideoak leku berean bilatu, kudeatu eta editatzeko.
- **Google:** informazioa Interneten edo gailuan azkar aurkitzeko.
- **Duo:** bideo-dei bat erraz egiteko.
- **Mezuak:** bidali eta jaso mezuak zure gailuan edo ordenagailuan, eta partekatu hainbat eduki, hala nola irudiak eta bideoak.



Baliteke zenbait funtzio erabilgarri ez egotea, operadorearen edo modeloaren arabera.

Ezarpenak

Sarrera

Gailuko ezarpenak pertsonalizatu ditzakezu.

Horretarako, ireki **Ezarpenak**.

Ezarpenak gako-hitzak erabiliz bilatzeko, sakatu . Halaber, ezarpenak ere bila ditzakezu, **Aholkuak** aukeran etiketa bat hautatuta.

Samsung account

Hasi saioa zure Samsung accounten, eta kudeatu kontua. Ezarpenen pantailan, sakatu **Samsung account**.

Konexioak

Aukerak

Aldatu konexioen ezarpenak, hala nola wifi-funtzioarenak eta bluetooth-konexioarenak. Ezarpenen pantailan, sakatu **Konexioak**.

- **Wi-Fi:** wifi-funtzioa aktibatzen du, wifi-sare batera konektatzeko eta Internetera nahiz sareko beste gailu batzuetara sartzeko. Informazio gehiago eskuratzeko, ikusi [Wifa](#).
- **Bluetooth:** bluetooth funtzioa erabiltzen du bluetootha erabiltzeko gaitutako beste gailu batzuekin datuak edo multimedia-fitxategiak partekatzeko. Informazio gehiago eskuratzeko, ikusi [Bluetootha](#).
- **NFC bidezko ordainketak eta contactless ordainketak:** gailua konfiguratzeko gailuak hurbileko komunikazio-etiketak (NFC), produktuei buruzko informazioa dakartenak, irakurri ahal izateko. Halaber, funtzio hori erabil dezakezu ordainketak egiteko eta garraio-txartelak eta ikuskizunetako sarrerak erosteko, deskargatu beharreko aplikazioak deskargatuz gero. Informazio gehiago eskuratzeko, ikusi [NFC bidezko ordainketak eta contactless ordainketak](#) atala.

- **Hegaldi modua:** gailua konfiguratzeko gailuan haririk gabeko funtzio guztiak desaktibatzen. Sarerik gabeko zerbitzuak soilik erabili ahal izango dituzu.



Egin kasu hegazkin-konpainien arauari eta hegazkinen langileen jarraibideei. Gailua erabiltzeko aukera ematen dutenean, erabili beti hegazkin moduan.

- **Sare mugikorrak:** zure sare mugikorraren ezarpenak konfiguratzeko.
- **Datuen erabilera:** aukera duzu datuen erabilera kontrolatzeko eta erabilera-mugak pertsonalizatzeko. Konfiguratu gailua datu-konexioa automatikoki desaktibatu dezan erabilitako datuen kantitatea muga jakin batera iritsitakoan.

Datuak aurrezteko funtzioa aktiba dezakezu, bigarren mailan exekututzen diren aplikazio batzuek datuak bidal edo jaso ez ditzaten. Informazio gehiago behar baduzu, kontsultatu [Datuak aurreztea](#) atala.

Halaber, datu mugikorrek soilik zer aplikaziok erabiltzea nahi duzun hauta dezakezu, baita gailua wifi-sare batera konektatuta dagoenean ere. Informazio gehiago eskuratzeko, ikusi [Datu mugikorrek bakarrik ibiltzeko](#) aplikazioak.

- **SIM txartel kudeatzailea:** zure SIM edo USIM txartelak aktibatzen eta SIM txartelaren ezarpenak pertsonalizatzeko. Ikusi [SIM txartel kudeatzailea](#) informazio gehiago eskuratzeko.
- **Konexio partekatua eta modema:** erabili gailua datu mugikorren konexioa beste gailu batzuekin partekatzen. Partekatutako konexioari buruzko informazio gehiago lortzeko, begiratu hemen: [Partekatutako konexioa](#).



Baliteke gastu gehigarriak ordaindu behar izatea funtzio hau erabiltzeagatik.

- **Konexio ezarpen gehiago:** beste funtzio batzuk kontrolatzeko ezarpenak pertsonalizatzeko. Informazio gehiago eskuratzeko, ikusi [Konexio ezarpen gehiago](#).

Wifa



Aktibatu wifi funtzioa, wifi-sare batera konektatzeko eta Internetera nahiz sareko beste gailu batzuetara sartzeko.

Wifi-sare batera konektatzea

1 Ezarpenen pantailan, sakatu **Konexioak** → **Wi-Fi**, eta, gero, irristatu etengailua, aktibatzeke.

2 Aukeratu sare bat wifi-sareen zerrendan.

Giltzarrapoaren ikonoa duten sareek pasahitza behar dute.

-  • Gailua wifi-sare bati lotzen zaionean, automatikoki konektatuko da sare horretara eskuragarri dagoen guztietan, pasahitza eskatu gabe. Gailua sarera automatikoki konekta ez dadin, aukeratu  sare-zerrendan, eta irristatu **Konektatu berriro autom** desaktibatzeke.
- Wifi-sare batera ezin bazara behar bezala konektatu, berrabiarazi gailuaren wifi funtzioa edo haririk gabeko bideratzailea.

Wi-Fi Direct

Wi-Fi Direct funtzioak gailuak konektatzen ditu wifi-sare baten bidez, sarbide-puntu baten beharrik gabe.

1 Ezarpenen pantailan, sakatu **Konexioak** → **Wi-Fi**, eta, gero, irristatu etengailua, aktibatzeke.

2 Sakatu  → **Wi-Fi Direct**.

Detektatu diren gailu guztien zerrenda azalduko da.

Zure gailuarekin konektatu nahi duzun gailua ez badago zerrendan, eskatu hari bere Wi-Fi Direct funtzioa aktibatzeke.

3 Hautatu konektatzeko gailu bat.

Beste gailuak Wi-Fi Direct funtzioaren konexio-eskaera onartutakoan konektatuko dira gailuak

Gailuaren konexioa amaitzeko, hautatu deskonektatu nahi duzun gailua zerrendan.

Bluetootha

Erabili bluetooth funtzioa beste gailu batzuekin datuak edo multimedia-fitxategiak partekatzeko.

- ❗ Samsungek ez du bere gain hartzen bluetooth bidez bidalitako edo jasotako datuak galtzearen, bidean atzematearen edo modu desegokian erabiltzearen ardura.
- Egiazta ezazu beti segurtasun egokia duten gailu fidagarriekin partekatzen dituzula datuak. Gailuen artean oztopoak badaude, baliteke distantzia operatiboa murriztea.
- Gerta liteke gailu batzuk (Bluetooth SIG-ek probatu edo baimendu gabekoak batez ere) gailuarekin bateragarriak ez izatea.
- Ez erabili bluetootha legez kanpoko helburuetarako, hala nola, fitxategien kopiak pirateatzeko edo helburu komertzialetarako elkarrizketak legez kanpo grabatzeko. Samsungek ez du bere gain hartzen bluetootha legez kanpo erabiltzeak ekar litzakeen ondorioen erantzukizunik.

Bluetootha darabilten beste gailu batzuetara konektatzea

1 Ezarpenen pantailan, sakatu **Konexioak** → **Bluetooth**, eta, gero, irristatu etengailua, aktibatzeke Detektatu diren gailu guztien zerrenda azalduko da.

2 Hautatu konektatzeko gailu bat.

Zure gailuarekin konektatu nahi duzun gailua ez badago zerrendan, konfigura ezazu bluetooth bidez lotzeko. Kontsultatu beste gailuaren erabiltzailearen eskuliburua.

 Zure gailua beste gailuentzat ikusgai dago bluetootharen konfigurazio-pantaila irekita dagoen bitartean.

3 Onartu bluetooth bidezko konexio-eskaera zure gailuan, berresteko.

Beste gailuak bluetooth bidezko konexio-eskaera onartutakoan konektatuko dira gailuak.

Desparekatzeko, sakatu desparekatu nahi duzun gailuaren izenaren ondoko , eta sakatu **Desparekatu**.

Datuak bidaltzea eta jasotzea

Aplikazio askok bluetooth bidez datuak transferitzeko aukera ematen dute. Datuak, hala nola kontaktuak edo multimedia-fitxategiak, beste bluetooth gailu batzuekin parteka ditzakezu. Jarraitu urrats hauei, irudi bat beste gailu batera bidaltzeko:

- 1 Ireki **Galeria**, eta hautatu irudi bat.
- 2 Sakatu  → **Bluetooth**, eta, ondoren, aukeratu gailu bat, irudia hara transferitzeko. Lotu nahi duzun gailua ez badago zerrendan, eskatu gailuak ikusgaitasun-aukera aktiba dezan.
- 3 Onartu bluetootharen konexio-eskaera beste gailuan.

NFC bidezko ordainketak eta contactless ordainketak

Gailuak hurbileko komunikazio-etiketak (NFC), produktuei buruzko informazioa dakartenak, irakur ditzake. Halaber, funtzio hori erabil dezakezu ordainketak egiteko eta garraio-txartelak eta ikuskizunetako sarrerak erosteko, deskargatu beharreko aplikazioak deskargatuz gero.

 NFC antena integratu bat dauka gailuak. Hura honda ez dadin, kontuz erabili gailua.

NFC etiketako informazioa irakurtzea

NFC funtzioa erabil dezakezu, NFC etiketako produktuei buruzko informazioa irakurtzeko.

- 1 Ezarpenen pantailan, sakatu **Konexioak**, eta irristatu **NFC bidezko ordainketak eta contactless ordainketak** etengailua, aktibatzeke.
- 2 Jarri NFC antenaren eremua (gailuaren atzealdean dago) NFC etiketa batetik hurbil, eta hango informazioa bistaratuko da.

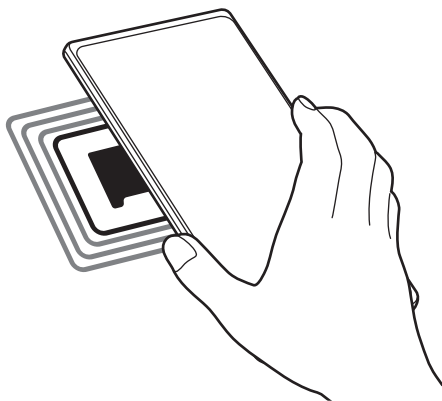

 Egiaztatu gailuaren pantaila piztuta eta desblokeatuta dagoela; bestela, gailuak ez ditu irakurriko NFC etiketak, eta ez du daturik jasoko.

Erosketa bat egitea NFC funtzioaren bidez

NFC funtzioa ordainketak egiteko erabili ahal izateko, aldez aurretik ordainketa mugikorretako zerbitzuaren bidez erregistratu beharko duzu. Erregistratzeko edo zerbitzuari buruzko informazio gehiago jasotzeko, galdetu operadoreari.

- 1 Ezarpenen pantailan, sakatu **Konexioak** eta irristatu **NFC bidezko ordainketak eta contactless ordainketak** etengailua, aktibatzeke.
- 2 Jarri NFC antenaren eremua (gailuaren atzealdean dago) NFC txartel-irakurgailuaren gainean. Ordainketa-aplikazio lehenetsia konfiguratzeko, ireki ezarpen-pantaila, eta sakatu **Konexioak** → **NFC bidezko ordainketak eta contactless ordainketak** → **Contactless ordainketak** → **Ordainketa**; ondoren, hautatu aplikazio bat.

 Baliteke erabilgarri dauden ordainketa-aplikazio guztiak ez egotea ordainketa-zerbitzuen zerrendan.

Datuak aurreztea

Murriztu datuen erabilera: galarazi bigarren mailan exekututzen diren aplikazioek datuak bidaltzea edo jasotzea.

Ezarpenen pantailan, sakatu **Konexioak** → **Datuen erabilera** → **Fondoko datuak** eta irristatu etengailua, aktibatzeke.

Datuak aurrezteko funtzioa aktibatuta dagoenean, egoera-barran  ikonoa bistaratuko da.

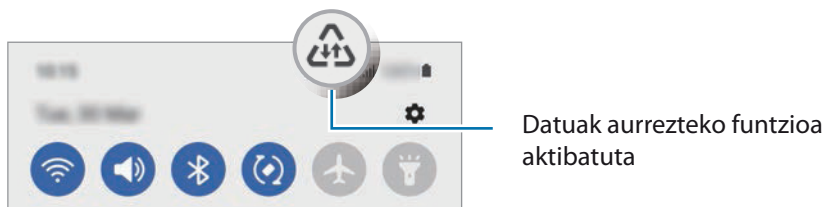

 Datuak murrizketarik gabe erabiltzeko aplikazioak hautatzeko, sakatu **Dat. Erabil ditzake Datu aurr. Aktib. Dag.** eta hautatu aplikazioak.

Datu mugikorrek bakarrik ibiltzeko aplikazioak

Datu mugikorrek soilik erabiliko dituzten aplikazioak hauta ditzakezu, baita gailua wifi-sare batera konektatuta dagoenean ere.

Adibidez, seguru eduki nahi dituzun aplikazioek edo deskonekta daitezkeen streaming-aplikazioek datu mugikorrek bakarrik erabiltzea konfiguratu dezakezu. Wifi-funtzioa desaktibatzen ez baduzu ere, aplikazioak datu mugikorrek erabilia abiaraziko dira.

Ezarpenen pantailan, **Konexioak** → **Datuen erabilera** → **Datu mug. Soilik darabiltz. Apl.**, irristatu etengailua, aktibatzeke, eta, ondoren, sakatu aktibatu nahi dituzun aplikazioen ondoan dauden etengailuak.



Baliteke gastu gehigarriak ordaindu behar izatea funtzio hau erabiltzeagatik.

Konexio partekatua

Erabili gailua Konexio partekatu eramangarri gisa, beste gailu batzuekin datu-konexioa partekatzeko.

1 Ezarpenen pantailan, sakatu **Konexioak** → **Partekatutako konexioa eta Modema** → **Partekatutako konexioa**.

2 Sakatu etengailua, aktibatzeke.

 ikonoa agertuko da egoera-barran.

Sakatu **konfiguratu** partekatutako konexioa, segurtasun-maila eta pasahitza aldatzeko.

3 Beste gailuaren pantailan, bilatu eta aukeratu zurea wifi-sareen zerrendan.

Partekatutako konexioko pantailan **QR kodea** saka dezakezu, eta QR kodea beste gailuarekin eskaneatu.



- Partekatutako konexioa zure gailuan aurkitzen ez baduzu, sakatu **Konfiguratu** eta **Banda 2.4 GHz** gisa, sakatu **Aurreratua** eta, ondoren, irristatu **Ezkutuko sarea** etengailua, desaktibatzeke.
- Partekatu konexioa automatikoki** funtzioa aktibatzen baduzu, zure gailuko datu mugikorrek Samsung accounten erregistratutako beste gailu batzuekin partekatu ahal izango dituzu.

Konexio-ezarpen gehiago

Beste konexio-funtzio batzuk zuk kontrolatzeko ezarpenak pertsonalizatzeko.

Ezarpenen pantailan, sakatu **Konexioak** → **Konexio ezarpen gehiago**.

- **Inguruko gailuak bilatzea:** konektatzen denean gertuko gailuak bilatu ditzan konfiguratzeke gailua.
- **Inprimatzea:** konfiguratu instalatutako inprimagailuaren pluginen ezarpenak. Eskuragarri dauden inprimagailuak bila ditzakezu edo bat eskuz gehitu, fitxategiak inprimatzeko. Informazio gehiago eskuratzeko, kontsultatu [Inprimatzea](#).
- **VPN:** sare pribatu birtualak (VPN) konfiguratu ditzakezu gailuan, enpresa edo ikastetxe baten sare pribatura konektatzeko.
- **DNS pribatua:** gailua konfiguratzeke DNS pribatu optimizatuak erabil ditzan.
- **Ethernet:** sare bidezko sare bat erabiltzeko eta Ethernet egokigailu bat konektatzean sare-ezarpenak konfiguratzeke.

Inprimatzea

Konfiguratu instalatutako inprimagailuaren pluginen ezarpenak. Konektatu gailua inprimagailu batekin Wi-Fi edo Wi-Fi Direct funtzioa erabiliz, eta inprimatu irudiak edo dokumentuak.

 Litekeena da inprimagailu batzuk telefonoarekin bateragarriak ez izatea.

Inprimagailuko pluginak

Gehitu inprimagailuko pluginak, gailura konektatu nahi dituzun inprimagailuetarako.

- 1 Ezarpenen pantailan, sakatu **Konexioak** → **Konexio ezarpen gehiago** → **Inprimatzea** → **Deskargatu plugin-a**.
- 2 Aukeratu inprimagailuko plugin bat, eta instalatu.
- 3 Instalatu ondoren, hauta ezazu, eta gailuak berak automatikoki bilatuko du bera konektatuta dagoen wifi-sarera zer inprimagailu dauden konektatuta.
- 4 Hautatu gehitu nahi duzun inprimagailua.

 Inprimagailuak eskuz gehitzeko, sakatu  → **Gehitu inprimagailua**.

Edukiak inprimatzea

Edukiak bistaritzen dituzun bitartean (argazkiak edo dokumentuak, adibidez), aukeren zerrendan sartu, sakatu **Inprimatu** →  → **Inprimagailu guztiak**, eta, ondoren, hautatu inprimagailu bat.

 Eskura dauden inprimatze-moduak edukiaren arabera alda litezke.

Soinuak eta bibrazioa

Aukerak

Aldatu zure gailuko soinuen ezarpenak.

Ezarpenen pantailan, sakatu **Soinuak eta bibrazioa**.

- **Soinu modua:** gailua konfiguratzeko Soinu modua, Bibrazio modua edo Isilik modua erabil dezan.
- **Bibratu eta jo doinua:** gailua konfiguratzeko deiak jasotzean bibratu eta melodia bat erreproduzi dezan.
- **Desakt. Audioa aldi batez:** gailua konfiguratzeko isilik modua aktibo egon dadin denbora-tarte jakin batean.
- **Dei-doinua:** dei-doinua aldatzeko.
- **Jakinazpen soinua:** jakinarazpenaren soinua aldatzeko.
- **Bolumena:** gailuaren bolumena doitzeko.
- **Deien bibrazio patroia:** deiaren bibrazio-eredua aldatzeko.
- **Jakinazpenen bibrazio patroia:** jakinarazpenaren bibrazio-eredua aldatzeko.
- **Dardara intentsitatea:** jakinarazpenen bibrazio-intentsitatea doitzeko.
- **Sistemaren soinuak eta bibrazioa:** gailua konfiguratzeko ekintzak egiten dituenean (hala nola piztea ukipen-pantaila kontrolatzea) hots bat egin dezan.
- **Soinuaren kalitatea eta efektuak:** gailuko soinuen kalitatea eta efektuak konfiguratzeko. Informazio gehiago jasotzeko, kontsultatu [Soinuaren kalitatea eta efektuak](#).
- **Aplikazioaren soinu independentea:** gailua konfiguratzeko multimedia-soinua erreproduzitu dezan aplikazio jakin batetik, bereizita, beste audio-gailuan. Informazio gehiago behar baduzu, kontsultatu [Aplikazioaren soinu independentea](#).



Baliteke funtzio batzuk erabilgarri ez egotea modeloaren arabera.

Soinuaren efektuak eta kalitatea

Gailuko soinuen kalitatea eta efektuak konfiguratzeko.

Ezarpenen pantailan, sakatu **Soinuak eta bibrazioa** → **Soinuaren efektuak eta kalitatea**.

- **Dolby Atmos:** hautatu soinu inguratzailearen modu optimizatu bat, audio-mota batzuetarako (filmak, musika eta ahotsa). Dolby Atmos aukerarekin inguruko mugimenduen audio-soinuak senti ditzakezu.
- **Dolby Atmos jokoetarako:** jokoetan zabiltzan bitartean Dolby Atmosen soinu optimizatuaz gozatzeko.
- **Ekualizadorea:** hautatu musika-genero jakin bat, eta gozatu soinu optimizatu batez.
- **Adapt Sound:** egokitu soinua zure lehentasunetara.



- Baliteke funtzio batzuk erabilgarri ez egotea modeloaren arabera.
- Modeloaren arabera, entzungailuak konektatu beharko dituzu funtzio batzuk erabiltzeko.

Soinu independentea

Gailua konfiguratu dezakezu multimedia-soinua erreproduzitu dezan aplikazio jakin batetik, konektatutako bluetooth bozgorailuan edo entzungailuan.

Adibidez, nabigazioa aplikazioa entzun dezakezu gailuaren bozgorailuan, musika entzuten duzun bitartean ibilgailuko bluetooth bozgorailuaren bidez.

- 1 Ezarpenen pantailan, sakatu **Soinuak eta bibrazioa** → **Soinu independentea** eta irristatu etengailua, aktibatzeko.
- 2 Hautatu aplikazio bat soinuak modu independentean erreproduzitu ditzan, eta sakatu Atzera tekla.
- 3 Hautatu gailu bat hautatutako aplikazioaren multimedia-soinua erreproduzitu dezan.

Jakinarazpenak

Aldatu jakinarazpenen ezarpenak.

Ezarpenen pantailan, sakatu **Jakinarazpenak**.

- **Jakinarazpen gainerakorren estiloa:** jakinarazpen gainerakorren estiloa aukeratzeko eta ezarpenak aldatzeko.
- **Bidalitako azkenak:** jakinarazpenak jaso berri dituzten aplikazioak bistaratzen ditu, eta horien ezarpenak aldatzen. Aplikazio gehiagoren jakinarazpenen ezarpenak pertsonalizatzeko, sakatu **Gehiago** → ▼ → **Guztiak**, eta hautatu zerrendako bat.
- **Ez molestatu:** onartutako salbuespenen kasuan izan ezik, gailuko soinu guztiak isilarazteko konfiguratze gailua.
- **Ezarpen aurreratuak:** pribatutasun-ezarpen aurreratuak konfiguratzeko.

Pantaila

Aukerak

Pantailaren eta pantaila nagusiaren ezarpenak aldatzeko.

Ezarpenen pantailan, sakatu **Pantaila**.

- **Argia/Iluna:** modu iluna aktibatze edo desaktibatze.
- **Modu iluna:** ikusmen-nekea murrizten du, gailua gauez edo toki ilunetan erabiltzen duzunean modu iluna aplikatuta. Modu iluna aplikatzeko ordutegi bat konfiguratu dezakezu.
 Baliteke aplikazio batzuetan modu iluna ez aplikatzea.
- **Distira:** pantailaren distira doitzeko.
- **Argitasun automatikoa:** gailua konfiguratze, distira-ekarpenen segimendu bat egin dezan eta antzeko argi-kondizioetan automatikoki aplikatu ditza.
- **Mugimenduen arintasuna:** pantaila eguneratzeko maiztasuna aldatzeko. Eguneratzeko maiztasun handia ezartzen baduzu, pantaila arinago mugituko da. Informazio gehiago eskuratzeko, kontsultatu [Mugimenduen arintasuna](#).
- **Begien erosotasun babesa:** Ikusmen-nekea murrizteko pantailak igortzen duen argi urdin kantitatea murriztuta. Modu hori aplikatzeko ordutegi bat konfiguratu dezakezu.
- **Pantaila modua:** pantaila modua aldatzeko, pantailaren kolorea eta kontrastea doitzeko. Kontsultatu [Pantaila-modua aldatzea edo bistaratze-kolorea doitzea \(Galaxy A22\)](#) atala informazio gehiago lortzeko.

- **Letra neurri eta estiloa:** letra-tipoaren tamaina eta estiloa aldatzeko.
- **Pantailaren zooma:** pantailako elementuak handitu edo txikitzen ditu.
- **Pantaila osoko aplikazioak:** pantaila osoko itxurarekin erabiliko diren aplikazioak hautatzeko.
- **Pantailaren denbora muga:** pantailaren atzeko argiztapena itzali aurretik zenbat denbora igarotzea nahi duzun aukeratzeko.
- **Edge edukiak:** Edge panelaren ezarpenak aldatzeko.
- **Nabigazio barra:** nabigazio-barraren ezarpenak aldatzeko. Ikusi [Nabigazio-barra \(botoi programagarriak\)](#) atala, informazio gehiago lortzeko.
- **Blokeatu nahi gabeko ukituak:** gailua konfiguratzeko pantailak ez ditzan detektatu ukituak leku ilun batean dagoenean (adibidez, poltsikoan edo poltsan).
- **Ukipen-sentsibilitatea:** pantailaren ukipen-sentsibilitatea areagotu egiten da, pantaila-babesleekin ere erabili ahal izateko.
- **Erakutsi kargatzearen info:** gailua konfiguratu du kargaren informazioa bistara dezan —adibidez, geratzen den bateriaren ehunekoa—, pantaila itzalita dagoenean.
- **Pantaila babeslea:** gailua konfiguratzeko, pantaila-babesa bistaratu dezan kargatzen ari denean.



Baliteke funtzio batzuk erabilgarri ez egotea modeloaren arabera.

Mugimenduen arintasuna

Eguneratze-maiztasuna pantaila segundoko zenbat aldiz eguneratzen den da. Erabili eguneratze-maiztasun handia pantailak keinurik ez dezan egin pantaila batetik bestera aldatzean. Pantaila arinago mugituko da. Eguneratze-maiztasun estandarra hautatzen baduzu, bateriak gehiago iraungo du.

1 Ezarpenen pantailan, sakatu **Pantaila** → **Mugimenduen arintasuna**.

2 Hautatu eguneratze-maiztasun bat.

- **Handia:** animazioak eta desplazamenduak arinagoak izateko, egokitu automatikoki pantailaren freskatze-abiadura 90 Hz-era.
- **Estandarra:** erabili eguneratze-maiztasun estandarra egoera normaletan, bateria aurrezteko.

Pantaila modua aldatzea edo bistaratze-kolorea doitzea (Galaxy A22)

Pantaila-modua alda dezakezu edo bistaratze-kolorea doitu, zure lehentasunen arabera.

Pantaila-modua aldatzea

Ezarpenen pantailan, sakatu **Pantaila** → **Pantaila modua**, eta hautatu nahi duzun modua.

- **Bizia**: pantailaren kolore-gama, -saturazioa eta -argitasuna optimizatzeko. Halaber, bistaratze-kolorearen balantzea doitu dezakezu, kolorearen balioaren arabera.
- **Naturala**: pantaila tonu natural batean doitzeko.



- Bistaratzearen kolorea **Bizia** moduan bakarrik doitu daiteke.
- Baliteke **Bizia** modua bateragarria ez izatea hirugarrenen aplikazioekin.

Pantaila osoaren kolore-balantzea optimizatzea

Bistaratze-kolorea optimizatu dezakezu, kolore-tonuak zuk nahi bezala doituta.

Ezarpenen pantailan, sakatu **Pantaila** → **Pantaila modua** → **Bizia** eta irristatu **Zurien Balantzea** kolore baxuaren ezarpenen barra.

Barra **Hotza** aldera eramaten baduzu, urdin-tonua areagotuko da. Barra **Beroa** aldera eramaten baduzu, gorri-tonua areagotuko da.

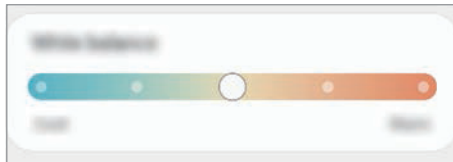

Pantailaren tonua doitzea, kolore-balioen arabera

Kolore-tonu jakin batzuk handitu edo murriztu, Gorria, Berdea edo Urdina balioak bereizita aldatuta.

- 1 Ezarpenen pantailan, sakatu **Pantaila** → **Pantaila modua** → **Bizia**.
- 2 Sakatu **Ezarpen aurreratuak**.
- 3 Egokitu kolore gorriko (**R**) barra, kolore berdekoa (**G**) edo urdinekoa (**B**) zure lehentasunen arabera.

Atzealdeak

Pantaila nagusian eta blokeo-pantailan alda dezakezu pantaila-atzealdeko irudia. Ezarpenen pantailan, sakatu **Pantaila atzealdea**.

Gaiak

Konfiguratu gailuko hainbat gai, pantaila nagusiko eta blokeo-pantailako elementuak eta ikonoak aldatzeko.

Ezarpenen pantailan, sakatu **Gaiak**.

Pantaila nagusia

Pantaila nagusiaren ezarpenak konfiguratzeko, hala nola pantailaren banaketa. Ezarpenen pantailan, sakatu **Pantaila nagusia**.

Blokeo-pantaila

Aukerak

Blokeo-pantailaren ezarpenak aldatzeko.

Ezarpenen pantailan, sakatu **Pan. blokeo**.

- **Pantaila blokeo mota:** pantaila blokeatzeko modua aldatzeko.
- **Smart Lock:** gailua konfiguratzeko, blokeo-pantaila desblokeatzeko konfiantzazko gailuak edo kokapenak detektatzen direnean. Informazio gehiago eskuratzeko, ikusi [Smart Lock](#) atala.
- **Segurtasun blokeoaren ezarpenak:** Hautatutako blokeatze-moduaren pantaila blokeatzeko ezarpenak aldatzeko.
- **Always On Display:** gailua konfiguratzeko informazioa bistaratu dezan pantaila itzalita dagoenean. Informazio gehiago nahi baduzu, ikusi [Always On Display \(Galaxy A22\)](#) atala.
- **Horma paperen zerbitzuak:** gailua konfiguratzeko pantaila-atzealdearen zerbitzuak erabil ditzan blokeo-pantaila dinamiko gisa.
- **Erloju estiloa:** pantaila blokeatuta dagoela bistaratzen den erlojuaren kolorea eta mota aldatzeko balio du.
- **Ibilitaritza erlojua:** desplazamenduan zaudenean, bai zure ohiko eremuko ordua, bai une horretan zauden tokikoa bistaratzeko modua aldatzeko balio du.
- **Widgetak:** pantaila blokeatuta dagoela bistaratzen diren elementuetako ezarpenak aldatzeko.
- **Harremanetarako informazioa:** gailua konfiguratzeko, bistara dezan kontaktuari buruzko informazioa (adibidez, helbide elektronikoa), pantaila blokeatuta dagoela.
- **Jakinarazpenak:** blokeo-pantailan jakinarazpenak nola bistaratu nahi dituzun konfiguratzeko.
- **Lasterbideak:** blokeatutako pantailan zer aplikazioen lasterbideak bistaratzea nahi duzun hautatzeko.
- **Blokeo pantailari buruz:** blokeo-pantailan bertsioa eta lege informazioa bistaratzeko.

 Eskuragarri dauden aukerak aldatu egin litezke, pantaila desblokeatzeko aukeratutako moduaren arabera.

Smart Lock

Gailua configura dezakezu blokeo-pantaila desblokeatzeko eta desblokeatuta edukitzeko konfiantzazko gailuak edo kokapenak detektatzen direnean.

Adibidez, zure etxea konfiantzazko leku gisa konfiguratua baldin baduzu, etxera iristen zarenean gailuak detektatu egiten du eta automatikoki desblokeatzen da.

Ezarpenen pantailan, sakatu **Pan. Blokeo** → **Smart Lock**, eta jarraitu pantailako argibideei, konfigurazioa osatzeko.

- Funtzio hori erabilgarri dago pantaila blokeatzeko modua konfiguratzen duzunean.
- Zure gailua pizten baduzu edo lau orduan erabiltzen ez baduzu, pantaila desblokeatu egin beharko duzu, eredu, PINa edo pasahitza erabilia.

Always On Display (Galaxy A22)

Pantaila itzalita dagoela erlojua eta egutegia ikusi dezakezu, edo musika-erreprodukzioa pantailan kontrolatu.

Horrez gainera, mezu berrien edo dei galduen jakinarazpenak kontsultatu ahal izango dituzu.

Always On Display pantaila sakatzean bakarrik agertzeko konfiguratuta dago. Ezarpenak aldatzeko eta etengabe edo denbora jakin batez agertzeko, ireki **Ezarpenak**, sakatu **Blokeo-pantaila** → **Always On Display**, eta, ondoren, hautatu nahi duzun modua.

- Always On Display pantailaren distira aldatu egin daiteke automatikoki argi-kondizioen arabera.

Always On Display pantailan jakinarazpenak irekitzea

Mezuak, dei galduak edo aplikazioen jakinarazpenak jasotzen dituzunean, Always On Display pantailan jakinarazpen-ikonoak bistaratuko dira. Sakatu bi aldiz ikonoetako bat, haren edukia ikusteko.

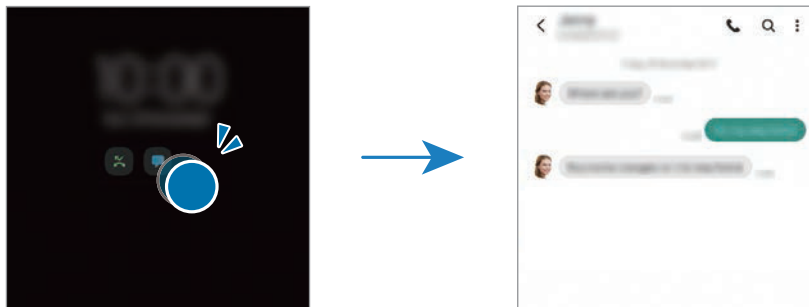

- Pantaila blokeatuta badago, desblokeatu egin beharko duzu jakinarazpenak ikusteko.

Always On Display funtzioa desaktibatzea

Ireki jakinarazpen-panela, irristatu hatza panelean behera, eta, ondoren, sakatu **Always On Display** hura desaktibatzeko. Panel azkarrean **Always On Display** ikusten ez baduzu, sakatu **+** eta irristatu botoia, gehitzeko.

Edo ireki Ezarpenen pantaila, sakatu **Pan. Blokeo**, eta, gero, irristatu **Always On Display** etengailua, desaktibatzeko.

Datu biometrikoak eta segurtasuna

Aukerak

Aldatu ezarpenak, gailua babesteko.

Ezarpenen pantailan, sakatu **Datu biometrik. eta segurtasuna**.

- **Aurpegi bidezko hautematea:** gailua konfiguratzeko, aurpegia ezagutuz pantaila desblokea dadin. Informazio gehiago eskuratzeko, kontsultatu [Aurpegia ezagutzea](#).
 - **Hatz-aztarnak:** erregistratu zure hatz-aztarnak, pantaila desblokeatzeko. Ikusi [Hatz-markak ezagutzea](#) atala, informazio gehiago lortzeko.
 - **Datu biometrik. Ezarpen gehiago:** datu biometrikoen ezarpenak aldatzeko.
 - **Google Play Protect:** konfiguratu gailua aplikazio edo jokaera kaltegarriak badagoen egiazta dezan, eta elementu kaltegarrien berri eman eta horiek ezaba ditzan.
 - **Segurtasun-eguneratzea:** gailuaren softwarearen bertsioa bistaratzen du, eta eguneraketak bilatzeko aukera ematen.
 - **Google Play-ren sistemaren eguneratzea:** Google Play-ren bertsioa ikusteko eta eguneraketak bilatzeko.
 - **Bilatu nire mugikorra:** gailua aurkitzen lagunduko dizun mugikor-bilatzailearen funtzioa aktibatzeke zein desaktibatzeke. Sartu Bilatu nire mugikorra (findmymobile.samsung.com) webgunean, galdutako edo lapurtutako gailua arakatu eta kontrolatzeko.
 - **Private Share:** fitxategiak beste pertsona batzuekin segurtasun osoz partekatzeko, bloke-kateen teknologiarik esker.
 - **Instalatu aplikazio ezezagunak:** gailua konfiguratzeko, iturri ezezagunetako aplikazioak instala ditzan.
 - **Enkriptatu SD txartela:** gailua konfiguratzeko, memoria-txarteleko fitxategiak zifratu ditzan.
-  Ezarpen hauek aktibatuta daudela balio lehenetsiak jartzen badizkiozu berriro gailuari, gailuak ezin izango ditu irakurri zifratutako fitxategiak. Desaktiba ezazu berrezarri aurretik.
- **Bestelako segurtasun ezarpenak:** segurtasuneko aukera gehigarriak kontrolatzeko.



Baliteke zenbait funtzio erabilgarri ez egotea, operadorearen edo modeloaren arabera.

Aurpegia ezagutzea

Gailua konfiguratu dezakezu, aurpegia ezagutzeko gero pantaila desblokeatu dezan.

-  Zure aurpegia erabiltzen baduzu pantaila blokeatzeko modu gisa, ezingo duzu pantaila desblokeatzeko erabili lehen aldiz gailua piztean. Kasu horretan, hatz-marka erregistratu zenuenean konfiguratu zenuen patroia, PINa edo pasahitza erabilia desblokeatu beharko duzu pantaila. Ez ahaztu zurea.
- Pantaila blokeatzeko modu gisa **Mugitu** edo **Batere ez** hautatzen baduzu (aukera horiek ez dira seguruak), datu biometriko guztiak ezabatu egingo dira. Aplikazio edo funtzio batzuetan datu biometrikoak erabili nahi badituzu, berriro erregistratu beharko dituzu.

Aurpegia ezagutzeko funtzioa erabiltzean hartu behar diren neurriak

Gailua desblokeatzeko aurpegia ezagutzeko aukera erabili aurretik, kontuan hartu neurri hauek:

- Zure antza duen norbaitek edo zerbaitek gailua desblokeatu dezake.
- Aurpegia ezagutzeko funtzioa ez da eredu, PINa eta pasahitza bezain segurua.

Aurpegia hobeto ezagutzeko

Kontuan izan puntu hauek, aurpegia ezagutzeko funtzioa erabiltzen duzunean:

- Erregistroaren baldintzak; adibidez, betaurrekoak, txapela, maskara, bizarra edo makillaje asko zenuen..
- Erregistratzean, ziurtatu argi askoko eremu batean zaudela eta kameraren lentea garbia dagoela.
- Ziurtatu zure irudia ez dela lausoa, bat-etortzearen emaitzak hobetzeko.

Aurpegia erregistratzea

Aurpegia hobeto ezagutzeko, erregistratu aurpegia leku estaliren batean, zuzeneko eguzki-argitik urrun.

- 1 Ezarpenen pantailan, sakatu **Datu bimetik. eta segurtasuna** → **Aurpegi bidezko egiaztapena**.
- 2 Irakurri pantailako argibideak, eta sakatu **Jarraitu**.
- 3 Definitu pantaila blokeatzeko modua.

4 Hautatu betaurrekoak dituzun ala ez, eta sakatu **Jarraitu** (Galaxy A22).

5 Jarri aurpegia pantailako markoaren barruan, eta kamerak eskaneatu egingo du.



- Aurpegia ezagutuz pantaila desblokeatzeko moduak ondo funtzionatzen ez badu, sakatu **Kendu aurpegiaren datuak** aurpegia ezabatzeke eta berriro erregistratzeko.
- Aurpegia hobeto ezagutzeko, sakatu **Gehitu ordezeko itxura**, eta gehitu bat.

Pantaila aurpegiaren bidez desblokeatzea

Pantaila aurpegia ezagututa desblokea dezakezu patroiarekin, PINarekin edo pasahitzarekin egin beharrean.

1 Ezarpenen pantailan, sakatu **Datu biometrik. eta segurtasuna** → **Aurpegi bidezko egiaztapena**.

2 Desblokeatu pantaila aurrez finkatutako metodoa erabiliz.

3 Sakatu **Aurpegi bidezko desblokeoa** etengailua, aktibatzeke.

4 Blokeatutako pantailan, begiratu pantailara.

Aurpegia ezagutzen duenean, pantaila desblokeatu ahal izango duzu beste modurik erabili beharrik gabe. Ezagutzen ez badu, erabili blokeatzeko aurrez ezarritako modua.

Erregistratuta dagoen aurpegia ezabatzea

Erregistratu duzun aurpegia ezabatu dezakezu.

1 Ezarpenen pantailan, sakatu **Datu biometrik. eta segurtasuna** → **Aurpegi bidezko egiaztapena**.

2 Desblokeatu pantaila aurrez finkatutako metodoa erabiliz.

3 Sakatu **Kendu aurpegiaren datuak** → **Ezabatu**.

Erregistratutako aurpegia ezabatu ondoren, hari lotutako funtzio guztiak desaktibatuko dira.

Hatz-aztarnak ezagutzea

Hatz-aztarnak ezagutzeko aukerak funtziona dezan, hatz-aztarnen informazioa gailuan erregistratu eta biltegitatu behar da.



- Baliteke aplikazio hau erabilgarri ez egotea, operadorearen edo modeloaren arabera.
- Hatz-aztarnak ezagutzeko aukerak hatz-aztarna bakoitzaren bereizgarriak erabiltzen ditu gailuaren segurtasuna hobetzeko. Oso baxua da hatz-aztarnen sentsoreak bi hatz-aztarna desberdin nahasteko probabilitatea. Baina, hatz-markak oso antzekoak baldin badira (oso zaila da hori), gerta daiteke sentsoreak berdintzat jotzea.
- Zure hatz-aztarna erabiltzen baduzu pantaila blokeatzeko modu gisa, ezingo duzu pantaila desblokeatzeko erabili lehen aldiz gailua piztean. Kasu horretan, hatz-marka erregistratu zenuenean konfiguratu zenuen patroia, PINa edo pasahitza erabilia desblokeatu beharko duzu pantaila. Ez ahaztu zurea.
- Zure hatz-aztarna ez badu ezagutzen, desblokeatu gailua hatz-aztarna erregistratzean ezarri zenuen patroia, PINa edo pasahitza erabilia, eta, gero, berriro erregistratu hatz-aztarna. Patroia, PINa edo pasahitza ahazten bazaizu, ezingo duzu gailua erabili, baldin eta berrezartzen ez baduzu. Samsungek ez du bere gain hartzen ez datuen galera ez desblokeatze-kodeak ahaztu izanagatik sortutako eragozpenak.
- Pantaila blokeatzeko modu gisa **Mugitu** edo **Batere ez** hautatzen baduzu (aukera horiek ez dira seguruak), datu biometriko guztiak ezabatu egingo dira. Aplikazio edo funtzio batzuetan datu biometrikoak erabili nahi badituzu, berriro erregistratu beharko dituzu.

Hatz-marken ezagutza hobetzea

Hatzak gailuan eskaneatzen dituzunean, kontuan izan funtzioaren errendimenduari eragin diezaioketen egoera hauek:

- Baliteke gailuak hatz-aztarnak ez ezagutzea, zimurrak edo orbainak badituzte.
- Baliteke gailuak ez ezagutzea hatz txiki edo finen markak.
- Hobeto ezagutzeko, normalean gailua erabiltzen duzun eskuko hatz-markak erregistratu.
- Funtzio-botoiak hatz-markak ezagutzeko sentsore bat du. Kontuz ibili, sentsore hori ez dadin marratu edo kaltetu metalezko objektuekin, hala nola txanponak, giltzak edo lepokoak.
- Hatz-markak ezagutzeko sentsorea babes-geruza, itsasgarri edo beste zerbaitekin batekin estaliz gero, baliteke sentsoreak ez ondo funtzionatzea. Eremu hori babes-geruza batez estalia baldin baduzu, ken ezazu sentsorea erabili aurretik.
- Ziurtatu hatz-markak ezagutzeko sentsorea eta zure hatzak garbi eta lehor daudela.
- Sentsorean hatz-punta bakarrik jartzen baduzu edo tolestu egiten baduzu, baliteke gailuak ez ezagutzea zure hatz-markak. Ziurtatu hatz-markak ezagutzeko sentsorea erabat estali duzula hatzarekin.
- Inguru lehorretan, baliteke elektrizitate estatikoa pilatzea gailuan. Ahal dela, ez erabili funtzio hau horrelako lekuetan. Bestela, funtzioa erabili aurretik, deskargatu elektrizitate estatikoa metalezko objektu bat ukituz.

Hatz-aztarnak erregistratzea

- 1 Ezarpenen pantailan, sakatu **Datu biometrik. eta segurtasuna** → **Hatz aztarnak**.
- 2 Irakurri pantailako argibideak, eta sakatu **Jarraitu**.
- 3 Definitu pantaila blokeatzeko modua.
- 4 Jarri hatza funtzio-botoian. Gailuak zure hatza detektatzen duenean, altxa eta jarri berriro sentsorean.
Egin berriro gauza bera, hatz-aztarna erregistratu arte.

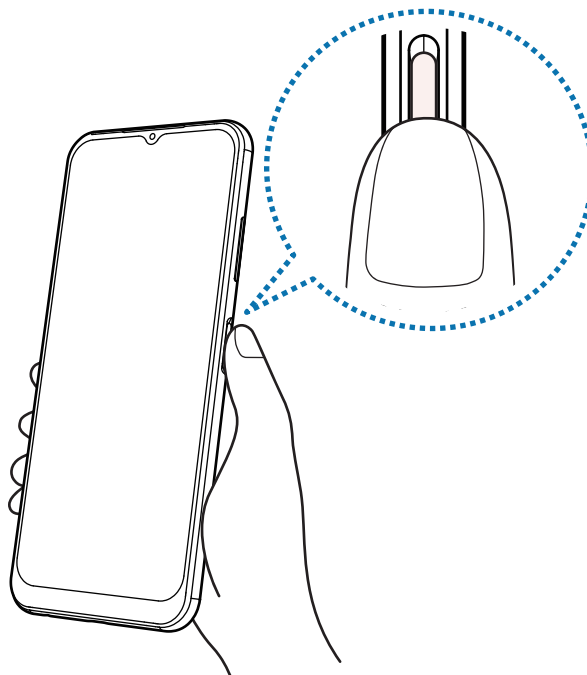

- 5 Zure hatz-aztarnak erregistratu ondoren, sakatu **Eginda**.
Zure aztarna erregistratuta dagoen egiaztatzeko, sakatu **Egiaztatu gehitutako hatz aztarnak**.

Pantaila hatz-aztarnaren bidez desblokeatzea

Pantaila hatz-aztarnarekin desblokeatu dezakezu patroiarekin, PINarekin edo pasahitzarekin egin beharrean.

- 1 Ezarpenen pantailan, sakatu **Datu biometrik. eta segurtasuna** → **Hatz aztarnak**.
- 2 Desblokeatu pantaila aurrez finkatutako metodoa erabiliz.
- 3 Sakatu **Hatz aztarnen desblokeoa** etengailua, aktibatzeke.
- 4 Pantaila blokeatuta dagoela, jarri hatza hatz-aztarnak ezagutzeko sentsoarearen gainean, zure aztarna eskaneatzeko.

Erregistratutako hatz-aztarnak ezabatzea

Erregistratutako hatz-aztarnak ezaba ditzakezu.

- 1 Ezarpenen pantailan, sakatu **Datu biometrik. eta segurtasuna** → **Hatz aztarnak**.
- 2 Desblokeatu pantaila aurrez finkatutako metodoa erabiliz.
- 3 Hautatu ezabatu nahi dituzun hatz-aztarnak, eta sakatu **Ezabatu**.

Pribatutasuna

Letra-tipoaren konfigurazioa aldatzeko balio du. Ezarpenen pantailan, sakatu **Pribatutasuna**.

- **Baimenen kudeatzailea:** erabiltzeko baimena duten funtzioen eta aplikazioen zerrenda ikusteko. Baimenen ezarpenak ere edita ditzakezu.
- **Samsung:** zure Samsung accountekin erlazionatutako datu pertsonalak kudeatzeko eta pertsonalizazio-zerbitzuaren ezarpenak aldatzeko.
- **Google:** pribatutasuneko aukera aurreratuak konfiguratzeko.



Baliteke zenbait funtzio erabilgarri ez egotea, operadorearen edo modeloaren arabera.

Kokapena

Kokapen-informazioaren baimenen ezarpenak aldatzeko.

Ezarpenen pantailan, sakatu **Kokapena**.

- **Baimenak:** gailuaren kokapenera sartzeko baimena duten aplikazioen zerrenda ikusteko, eta baimen horien konfigurazioa editatzeko.
- **Hobetu zehaztasuna:** gailua konfiguratzeko wifi funtzioa edo bluetootha erabili dezan zure kokapenari buruzko informazioa zehaztasun gehiagorekin emateko, baita funtzioak desaktibatuta daudenean ere.
- **Azken kokapen-eskaerak:** uneko kokapenari buruzko informazioa zer aplikaziok eskatzen duten erakusten du.
- **Kokapenaren ezarpenak:** gailua erabiltzen ari den kokapen-zerbitzuak ikusteko.

Google

Konfiguratu Googleren funtzioetako batzuen ezarpenak.

Ezarpenen pantailan, sakatu **Google**.

Hodeia eta kontuak

Aukerak

Sinkronizatu, berrezarri edo egin zure gailuko datuen segurtasun-kopia bat Samsung Cloud erabiliz. Kontuetan saioa hasi dezakezu, hala nola zure Samsung account edo Googleko kontuan, edo datuak beste gailu batzuetara edo batzuetatik transferitu Smart Switch erabiliz.

Ezarpenen pantailan, sakatu **Hodeia eta kontuak**.

- **Kontuak:** zure Samsung account kontua, Googleko kontua edo beste kontu batzuk gehitzeko, sinkroniza daitezten.
- **Samsung Cloud:** sinkronizatu eta egin datuen eta konfigurazioaren segurtasun-kopia bat, eta eskuratu aurreko gailuko datuak eta sinkronizazioa beste gailu batean. Informazio gehiago nahi baduzu, ikusi [Samsung Cloud](#) atala.

- **Google Drive:** gailuan dituzun datu pertsonalak, zure aplikazioen datuak eta ezarpenak babesteko. Informazio konfidentzialaren segurtasun-kopia bat egin dezakezu. Horretarako, saioa hasi behar duzu Googleko kontuan, eta datuen segurtasun-kopia egin.
- **Smart Switch:** abiarazi Smart Switch, lehenengo gailutik datuak transferitzeko. Informazio gehiago eskuratzeko, kontsultatu [Beste gailu batetik datuak transferitzea \(Smart Switch\)](#).

 Datuen segurtasun-kopia bat egin aldizka leku seguru batean, esaterako Samsung Cloud-en edo ordenagailuan, berrezarri ahal izateko baldin eta datuak hondatzen badira edo galtzen badira nahi gabe fabrikako datuak berrezarri direlako.

Samsung Cloud

Zure gailuko datuen segurtasun-kopia bat egin dezakezu Samsung Cloud erabiliz, edo geroago berrezarri.

Datuen segurtasun-kopiak egitea

Samsung Cloud-en zure gailuko datuen segurtasun-kopia egin dezakezu.

- 1 Ezarpenen pantailan, sakatu **Hodeia eta kontuak**, eta, ondoren, sakatu **Egin datuen babeskopia Samsung Cloud-en**.
- 2 Markatu zer elementuren segurtasun-kopia egin nahi duzun, eta sakatu **Babeskopia**.
- 3 Sakatu **Amaituta**.

-  • Ez da egingo datu batzuen segurtasun-kopia. Zer daturen segurtasun-kopia egin den jakiteko, ezarpenen pantailan, sakatu **Hodeia eta kontuak** eta, ondoren, sakatu **Egin datuen babeskopia Samsung Cloud-en**.
- Zure Samsung Clouden beste gailu batzuen segurtasun-kopietako datuak ikusteko, ezarpenen pantailan, sakatu **Hodeia eta kontuak** → **Berreskuratu datuak** → ▼ eta, ondoren, hautatu nahi duzun gailua.

Datuak berrezartzea:

Samsung Clouden gordeta dituzun segurtasun-kopien datuak berrezar ditzakezu zure gailuan.

- 1 Ezarpenen pantailan, sakatu **Hodeia eta kontuak**.
- 2 Sakatu **Berreskuratu datuak** → ▼ eta hautatu nahi duzun gailua.
- 3 Markatu leheneratu nahi dituzun elementuak, eta sakatu **Berrezarri**.

Funtzio aurreratuak

Aukerak

Funtzio aurreratuak aktibatu ditzakezu eta horiek kontrolatzeko ezarpenak aldatu. Horretarako, sakatu Ezarpenak eta **Eginbide aurreratuak**.

- **Jarraitu aplikazioekin beste gailuetan:** zure gailuko aplikazioak Samsung account abiarazi duzun beste gailu batean erabiltzeko.
- **Android Auto:** konektatu zure gailua ibilgailu batera, eta kontrolatu gailuaren funtzio batzuk ibilgailuaren pantailan.
- **Quick Share:** funtzio honen ezarpenak aldatzeko. Informazio gehiago eskuratzeko, kontsultatu [Quick Share](#).
- **Funtzio-botoia:** funtzio-botoiarekin ireki nahi duzun aplikazioa edo funtzioa hautatzeko. Ikusi [Funtzio-botoia konfiguratzeko](#) atala, informazio gehiago lortzeko.
- **Mugimenduak eta keinuak:** mugimendu-funtzioa aktibatzeko eta ezarpenak konfiguratzeko. Informazio gehiago eskuratzeko, kontsultatu [Mugimenduak eta keinuak](#) atala.
- **Esku bakarreko eragiketa:** aktibatu modu hau, gailua esku bakarrarekin eroso erabiltzeko.
- **Pantaila kapturak:** pantaila-irudien konfigurazioa aldatzeko.
- **Erakutsi kontaktuak edukia partekatzean:** gailua konfiguratzeko, erabilera partekatuko aukeren panelean bistaratu dezan norekin jarri zaren harremanetan azkenaldian, hartara, edukia zuzenean partekatu dezazun haiekin.
- **Game Launcher:** Game Launcher aktibatzeko. Informazio gehiago nahi baduzu, ikusi [Game Launcher](#).
- **Mezularitza duala:** instalatu bigarren aplikazio bat, eta erabili bi kontu mezularitza-aplikazio bererako. Informazio gehiago eskuratzeko, ikusi [Mezularitza duala](#) atala.
- **Bidali SOS mezua:** gailua konfiguratzeko, funtzio-botoia zenbait aldiz sakatutakoan laguntza-mezuak bidal ditzan.



Baliteke zenbait funtzio erabilgarri ez egotea, operadorearen edo modeloaren arabera.

Mugimenduak eta keinuak

Aktibatu mugimendu-funtzioa eta konfiguratu ezarpenak.

Ezarpenen pantailan, sakatu **Eginbide aurreratuak** → **Mugimenduak eta keinuak**.

- **Hartu esnatzeko:** gailua konfiguratzeko pantaila piztu dezan hartzen duzunean.
- **Ukitu bi aldiz pantaila pizteko:** gailua konfiguratzeko pantaila piztu dezan itzalita dagoela edozein tokitan bi aldiz sakatzean.
- **Ukitu bi aldiz pantaila itzaltzeko:** gailua konfiguratzeko pantaila itzal dadin pantaila nagusiko leku huts bat edo blokeo-pantaila bi aldiz sakatzean.
- **Mantendu pant. Piztuta ikustean:** gailua konfiguratzeko, pantaila ez dadin itzali zu hari begira zauden bitartean.
- **Abisatu telefonoa hartzean:** gailua konfiguratzeko, gailua hartzean dei galduak edo mezu berriak badaude alerta bat egin dezan.



Baliteke funtzio hau erabilgarri ez egotea pantaila piztuta badago edo gailua gainazal lau batean ez badago.

- **Desaktibatu audioa keinuen bidez / Itzuli audioa desaktibatuzeko:** gailua konfiguratzeko, soinu jakin batzuk mugimendu edo keinu bidez isilarazteko.
- **Hatz sentsoaren keinuak:** gailua konfiguratzeko jakinarazpen-panela itxi edo ireki dezan hatza gora edo behera irristatzean hatz-markak ezagutzeko sentsoaren. Funtzio hori ezin da erabili sentsoa zure hatz-marka detektatzen ari bada.
- **Irristatu esku-azpia kapturatzeko:** gailua konfiguratzeko, pantaila-argazki bat egin dezan eskua pantailan zehar ezkerredera nahiz eskuinera mugituta. Hartutako irudiak ikusteko, zoaz **Galeria** atalera. Zenbait aplikazio eta funtzio erabiltzen ari zaren bitartean ezin dira hartu pantaila-argazkiak.



- Baliteke funtzio batzuk erabilgarri ez egotea modeloaren arabera.
- Gailua gogorregi astinduz edo kolpatuz gero, sentsoak erabiltzen dituzten funtzio batzuk aktibatu egin daitezke ustekabeen.

Mezularitza duala

Instalatu bigarren aplikazio bat, eta erabili bi kontu mezularitza-aplikazio bererako.

1 Ezarpenen pantailan, sakatu **Eginbide aurreratuak** → **Mezularitza duala**.
Aplikazio bateragarriak bistaratuko dira.

2 Sakatu aplikazio baten etengailua, bigarren aplikazioa instalatzeko.

Bigarren aplikazioa instalatuko da. Bigarren aplikazioaren ikonoak hau izango du .

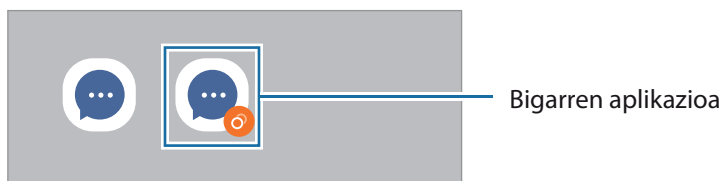

-  • Baliteke mezularitza dualeko funtzioa ez egotea erabilgarri, aplikazioaren arabera.
- Baliteke funtzio batzuk mugatuta egotea bigarren aplikazioan.

Bigarren aplikazioa desinstalatzea

1 Ezarpenen pantailan, sakatu **Eginbide aurreratuak** → **Mezularitza duala**

2 Irristatu desinstalatu nahi duzun aplikazioaren etengailua, eta sakatu **Desinstalatu**.
Bigarren aplikazioari lotutako datu guztiak ezabatu egingo dira.

-  Lehenengo aplikazioa desinstalatzen baduzu, bigarren aplikazioa ere ezabatu egingo da.

Osasun digitala eta guraso-kontrola

Zure gailuaren erabilera-historia ikus dezakezunez, funtzio hauek erabil ditzakezu gailuak zure bizitza eragotz ez dezan. Guraso-kontrolak ere konfiguratu ditzakezu zure seme-alabentzat, eta gailu digitalak nola erabiltzea nahi duzun kudeatu.

Ezarpenen pantailan, sakatu **Ongizate digitala eta guraso kontrola**.

- **Erabilera den...:** egunez gailua erabiltzeko muga batzuk ezartzeko aukera ematen du.
- **Aplikazioen atzerako kontaktak:** aplikazio bakoitza egunean zenbat denbora erabiliko duzun mugatu dezakezu, tenporizadorea erabilita. Mugara iristen zarenean, aplikazioa desaktibatu egingo da, eta ezingo da erabili.
- **Kontzentrazio modua:** kontzentrazio modua aktiba dezakezu, gailuak eragin diezazkizukeen arreta-galtzeak saihesteko eta behar duzun horretan kontzentratzeko. Kontzentrazio moduan erabiltzeko gaitu dituzun aplikazioak erabil ditzakezu.
- **Oheratze modua:** modu hau aktiba dezakezu, ohera joan aurretik ikusmen-nekea murrizteko, eta lo-arazoak ekiditeko.
- **Guraso kontrola:** zure seme-alabek gailua nola erabiltzea nahi duzun kudeatzeko.

Mantentze-lanak eta bateria

Sarrera

Gailuaren mantentze-lanak egiteko funtzioak hauen egoerari buruzko ikuspegi orokorra ematen du: gailuaren bateria, biltegiatzea, memoria eta sistemaren segurtasuna. Bestalde, gailua automatikoki optimizatzen da ukitze hutsarekin.

Gailuaren optimizazioa

Ezarpenen pantailan, sakatu **Mantentze-lanak eta bateria** → **Optimizatu**.

“Optimizazio bizkorra” funtzioak gailuaren errendimendua hobetzen du, honela:

- Bigarren mailan exekutitzen diren aplikazioak ixten ditu.
- Bateriaren erabilera irregularra kudeatzen du.
- Aplikazio blokeatuak eta malwarea bilatzen ditu.

Optimizazio automatikoa funtzioa erabiltzea

Gailua konfiguratu dezakezu optimizazioa automatikoki egin dezan gailua erabiltzen ari ez zarenean.

Sakatu  → **Automatizazioa** → **Optimizatu automatikoki egunero** eta irristatu etengailua, aktibatzeko. Optimizazioa automatikoa egiteko ordu bat hautatu nahi baduzu, sakatu **Ordua**.

Bateria

Egiaztatu bateriaren karga-maila eta gailuari zenbat denbora geratzen zaion hura agortu aurretik. Bateriak karga gutxi duenean, aurreztu bateria energia aurrezteko funtzioak aktibatuta.

Ezarpenen pantailan, sakatu **Mantentze-lanak eta bateria** → **Bateria**.

- **Energia aurrezteko modua:** energia aurrezteko modua aktibatzen du, bateriaren erabilera-iraupena luzatzeko.
 - **Atzealdeko erabilera mugak:** normalean erabiltzen ez dituzun aplikazioen bateria-erabilera mugatzen du.
 - **Bateria ezarpen gehiago:** bateriaren ezarpen aurreratuak konfiguratzeko.
-  • Geratzen den erabilera-denborak erakusten du zenbat denbora gelditzen den bateria erabat agortu arte. Kargatze-denbora aldatu egin liteke, gailuaren ezarpenen eta funtzionamendu-baldintzen arabera.
- Litekeena da energia aurrezteko modua erabiltzen duten aplikazioen jakinarazpen batzuk ez jasotzea.

Biltegitratzea

Ikusi zenbat memoria erabil daitekeen eta zenbat dagoen erabilia.

Ezarpenen pantailan, sakatu **Mantentze-lanak eta bateria** → **Biltegitratzea**. Fitxategiak ezabatzeko edo erabiltzen ez dituzun aplikazioak desinstalatzeko, hautatu kategoria bat. Ondoren, luze sakatu edo hautatu elementu bat eta sakatu **Ezabatu** edo **Desinstalatu**.

-  • Barne-memoriaren gaitasuna zehaztutakoa baino txikiagoa da, sistema eragileak eta lehenetsitako aplikazioek haren zati bat hartzen baitute. Eskuragarri dagoen gaitasuna aldatu egin liteke gailua eguneratu ondoren.
- Gailuaren barne-memoriak zer edukiera duen ikusteko, kontsultatu zure gailuaren zehaztapenen atala, Samsungen webgunean.

Memoria

Ezarpenen pantailan, sakatu **Mantentze-lanak eta bateria** → **Memoria**.

Atzeko planoan exekutatzen diren aplikazioak etenez gailuaren funtzionamendua bizkortzeko, markatu aplikazioak aplikazio-zerrendan, eta sakatu **Garbitu**.

Gailua babestea

Ikusi gailuaren segurtasun-egoera. Funtzio honek gailua analizatzen du malware bila.

Ezarpenen pantailan, sakatu **Mantentze-lanak eta bateria** —> **Gailuaren babesa** —> **Bilatu telefonoan**.

Aplikazioak

Gailuen aplikazioak kudeatzeko eta horien konfigurazioa aldatzeko aukera ematen du. Aplikazioaren erabilerari buruzko informazioa ikus dezakezu, jakinarazpenen do baimenen ezarpenak aldatu edo behar ez dituzun aplikazioak desgaitu.

Ezarpenen pantailan, sakatu **Aplikazioak**.

Kudeaketa orokorra

Gailuaren sistemaren ezarpenak pertsonalizatu ditzakezu, edo jatorrizkoak berrezarri.

Ezarpenen pantailan, sakatu **Kudeaketa orokorra**.

- **Hizkuntza:** gailuaren hizkuntzak hautatzeko. Informazio gehiago nahi baduzu, ikusi [Gailuaren hizkuntzak gehitzea](#) atala.
 - **Testurik hizketara:** TalkBack aktibatzen denean testua ahots bihurtzeko erabiltzen diren funtzioen ezarpenak alda ditzakezu (adibidez, hizkuntza, abiadura eta beste hainbat).
 - **Data eta ordua:** ezarpen hauetara sartu, eta aldatu egin ditzakezu, zure gailuan eguna eta ordua agertzeko modua konfiguratzeko.
-  Bateria guztiz deskargatuta badago, eguna eta ordua berrabiarazi egingo dira.
- **Samsung Teklatua ezarpenak:** Samsung teklatuaren ezarpenak aldatzeko.
 - **Teklatu zerrenda eta lehenespena:** lehenespenez erabili nahi duzun teklatu-mota aldatzeko eta ezarpenak aldatzeko.
 - **Teklatu fisikoa:** teklatu fisiko baten ezarpenak aldatzeko.
 - **Sagua eta ukipen panela:** kanpoko sagu edo ukipen-panel baten ezarpenak aldatzeko.
 - **Automatikoki betetzeko zerbitzua:** automatikoki betetzeko zer zerbitzu erabili nahi duzun hautatzeko.
 - **Berrezarri:** gailuaren ezarpenak berrezartzeko edo fabrikako datuak berrezartzeko.
 - **Pertsonalizazio zerbitzua:** zerbitzu pertsonalizatu bat jasotzeko, zure interesetan eta gailua erabiltzen duzun moduan oinarrituta.
 - **Jarri gurekin harremanetan:** galderak egin ditzakezu, edo sarrien egiten direnak ikusi.

 Baliteke funtzio batzuk erabilgarri ez egotea modeloaren arabera.

Gailuaren hizkuntzak gehitzea

Gailuan erabili nahi dituzun hizkuntzak gehi ditzakezu.

1 Ezarpenen pantailan, sakatu **Kudeaketa orokorra** → **Hizkuntza** → **Gehitu hizkuntza**.
Gehi daitezkeen hizkuntza guztiak ikusteko, sakatu **⋮** → **Hizkuntza guztiak**.

2 Hautatu gehitu nahi duzun hizkuntza.

3 Hautatutako hizkuntza lehenetsi gisa konfiguratzeko, sakatu **Lehenetsi**. Uneko hizkuntzaren konfigurazioari eusteko, sakatu **Mantendu unekoa**.

Hautatutako hizkuntza hizkuntza-zerrendara gehituko da. Hizkuntza lehenetsia aldatu baduzu, zerrendaren goiko aldean gehituko da hautatu duzuna.

Zerrendako hizkuntza lehenetsia aldatzeko, hautatu nahi duzun hizkuntza, eta sakatu **Aplikatu**. Aplikazio batek hizkuntza lehenetsia onartzen ez badu, zerrendako hurrengo hizkuntza bateragarria erabiliko du.

Irisgarritasuna

Konfiguratu ezarpen batzuk, gailuaren irisgarritasuna hobetu ahal izateko.

Ezarpenen pantailan, sakatu **Erabilgarritasuna**.

- **Zuri gomendatuak**: erabiltzen ari zaren irisgarritasun-funtzioak eta gomendatutako beste funtzio batzuk ikusteko.
- **TalkBack**: TalkBack aktibatzeko, ahotsezko erantzunak izateko. Funtzio hau erabiltzen ikasteko laguntza-informazioa ikusteko, sakatu **Ezarpenak** → **Tutoriala eta laguntza**.
- **Ikusgaitasun hobekuntzak**: ikusmen urritua duten erabiltzaileek mugikorra errazago erabil dezaten konfigurazioa pertsonalizatzeko.
- **Entzumen hobekuntzak**: entzumen urritua duten erabiltzaileek mugikorra errazago erabil dezaten konfigurazioa pertsonalizatzeko.
- **Gaitasun murriztua eta elkarreragina**: eskuak erabiltzeko zailtasunak dituzten erabiltzaileek mugikorra errazago erabil dezaten konfigurazioa pertsonalizatzeko.
- **Ezarpen aurreratuak**: lasterbideen eta jakinarazpenen ezarpenak konfiguratzeko.
- **Instalatutako zerbitzuak**: gailuan instalatuta dauden irisgarritasun-zerbitzuak ikusteko.
- **Erabilerraztasunari buruz**: erabilgarritasunari buruzko informazioa ikusteko.
- **Jarri gurekin harremanetan**: galderak egin ditzakezu, edo sarrien egiten direnak ikusi.

Softwarea eguneratzea

Eguneratu gailuaren softwarea, Firmware over-the-air (FOTA) zerbitzuaren bidez. Halaber, software-eguneratzeak programatu ditzakezu.

Ezarpenen pantailan, sakatu **Software eguneratzea**.

- **Deskargatu eta instalatu:** eguneraketak eskuz bilatzeko eta instalatzeko.
- **Deskargatu auto. Wi-Fi bidez:** gailua konfiguratzeko eguneraketak automatikoki deskargatu ditzan, wifi-sare batera konektatuta dagoenean.
- **Azken eguneraketa:** softwarearen azken eguneraketari buruzko informazioa bistaratzen du.

 Software-eguneratzeren bat premiazkoa bada zure gailuaren segurtasunerako eta segurtasun-mehatxu berriak blokeatzeko, automatikoki instalatuko dira, zure baimenik gabe.

Segurtasun-eguneraketei buruzko informazioa

Zure gailuaren segurtasuna hobetzeko eta zure informazio pertsonala babesteko egiten dira segurtasun-eguneraketak. Zure modeloaren segurtasun-eguneraketei buruzko informazioa lortzeko, ikusi [security.samsungmobile.com](https://www.security.samsungmobile.com).

Webgune horrek hizkuntza batzuk soilik onartzen ditu.

Urruneko laguntza

Gailuari buruzko galderaren bat edo arazo teknikoren bat edukiz gero, jarri harremanetan urruneko laguntza-zerbitzuarekin.

Ezarpenen pantailan, sakatu **Urrutiko laguntza**.

Telefonoari buruz

Zure gailuari buruzko informazioa ikus dezakezu.

Ezarpenen pantailan, sakatu **Gailuari buruz**.

Gailuaren izena aldatu nahi baduzu, sakatu **Editatu**.

- **Egoera informazioa:** gailuari buruzko zenbait informazio ematen du: SIM txartelaren egoera, wifi-konexioaren MAC helbidea eta serie-zenbakia.
- **Lege-informazioa:** gailuari buruzko lege-informazioa bistaratzen du, hala nola segurtasun-informazioa eta kode irekiaren lizentzia.
- **Softwarearen informazioa:** gailuaren softwareari buruzko informazioa bistaratzen du, hala nola, sistema-eragilearen bertsioa eta firmwarearen bertsioa.
- **Bateriaren informazioa:** gailuko bateriari buruzko informazioa eta egoera bistaratzen du.

Eranskina

Arazoak konpontzea

Samsungen Laguntza Teknikoko Zerbitzuaren zentroarekin harremanetan jarri aurretik, egin proba hauekin: Litekeena da egoerak batzuk zure gailuan ez aplikatzea.

Halaber, Samsung Members erabil dezakezu gailua erabiltzean sor daitezkeen arazoak konpontzeko.

Gailua pizten duzunean edo erabiltzen ari zarenean, kode hauetako bat sartzeko eskatzen dizu:

- Pasahitza: gailua blokeatuta badago, gailuari ezarri zenion pasahitza idatzi behar duzu.
- PINa: gailua lehen aldiz erabiltzean edo PIN kodearen eskaera aktibatuta dagoenean, SIM edo USIM txartelarekin batera emandako PIN kodea sartu behar duzu. Funtzio hori desaktibatzeko, erabili **SIM txartela blokeatu** menua.
- PUKa: SIM edo USIM txartela blokeatuta dago; normalean, PINa behin baino gehiagotan gaizki idazteagatik. Operadoreak emandako PUK kodea sartu behar duzu.
- PIN2: PIN 2 kodea eskatzen duen menu batera sartzen bazara, SIM edo USIM txartelarekin emandako PIN 2 kodea sartu behar duzu. Informazio gehiago lortzeko, jarri harremanetan zure operadorearekin.

Zure gailuan sare- edo zerbitzu-errorea ageri da

- Seinale edo harrera ahula dagoen eremuetan, estaldura gal dezake. Aldatu tokiz eta saiatu berriro. Mugitu bitartean, baliteke errore-mezuak behin baino gehiagotan bistaratzea.
- Aukera batzuetara ezin da sartu harpidetu gabe. Informazio gehiago lortzeko, jarri harremanetan zure operadorearekin.

Zure gailua ez da pizten

Bateria guztiz deskargatuta badago, gailua ez da piztuko. Kargatu bateria erabat gailua piztu aurretik.

Ukipen-pantailak geldo edo desegoki erantzuten du

- Ukipen-pantailan babes-estalki bat edo aukerako osagarriak jartzen badituzu, baliteke ondo ez funtzionatzea.
- Eskularruekin edo esku zikinekin ukipen-pantaila sakatuz gero edo pantaila objektu puntadunekin ukituz gero, baliteke ondo ez funtzionatzea.
- Litekeena da ukipen-pantailak ongi ez funtzionatzea ingurune hezeetan edo bustitzen denean.
- Berrabiarazi gailua softwarearen behin-behineko erroreak erazteko.
- Egiatzatu gailuaren softwarea bertsio berrienekin eguneratua dagoela.
- Ukipen-pantaila marratua edo kaltetua badago, jo ezazu Samsungen Laguntza Teknikoko Zerbitzura.

Gailuak ez du erantzuten edo errore larri bat du

Probatu konponbide hauek. Arazoa ez bada konpondu, jarri harremanetan Samsungen Laguntza Teknikoko Zerbitzuarekin (LTZ).

Gailua berrabiaraztea

Gailua erabat gelditzen bada edo eseki egiten bada, baliteke aplikazioak itxi behar izatea edo gailua itzali eta berriro piztu behar izatea.

Berrabiaraztera behartzea

Gailua blokeatu egiten bada eta ez badu erantzuten, sakatu funtzio-tekla eta bolumena jaistekoa batera gutxienez 7 segundoz, berrabiarazteko.

Gailua leheneratzea

Arazoa ez bada konpontzen, berrezarri fabrikako balioak.

Ireki **Ezarpenak** aplikazioa, eta sakatu **Kudeaketa orokorra** → **Berrezarri** → **Berrezarri fabrikako datuak** → **Berrezarri gailua** → **Ezabatu guztia**. Fabrikako datuak berrezarri aurretik, gogoan izan gailuan gordetako datu garrantzitsu guztien segurtasun-kopia egin behar dela.

Ezin da deirik egin/jaso

- Ziurtatu sare mugikor egokian sartzen ari zarela.
- Ziurtatu markatu nahi duzun telefono-zenbaki hori ez duzula jarri deiak murrizteko aukeran.
- Ziurtatu sarrerako deiaren telefono-zenbakia ez duzula jarri deiak murrizteko aukeran.

Solaskideak ezin dizu entzuten deia egitean

- Ziurtatu ez zarela ari mugikorraren mikrofonoa estaltzen.
- Ziurtatu mikrofonoa zure ahotik hurbil dagoela.
- Entzungailuak erabiltzen badituzu, ziurtatu behar bezala konektatuta daudela.

Deiak egitean oihartzuna entzuten da

Doitu bolumena, bolumen-tekla sakatuz, edo mugitu lekuz.

Sare mugikorrak edo Internet sarri deskonektatzen dira, edo soinua kalitate txarrekoa da

- Ziurtatu ez duzula blokeatu gailuaren barneko antena.
- Seinale edo harrera ahula dagoen eremuetan, estaldura gal dezake. Baliteke konektatzeko arazoak izatea operadorearen oinarri-estazioan arazoren bat dagoelako. Aldatu tokiz eta saiatu berriro.
- Mugitzen ari zarela gailua erabiliz gero, baliteke haririk gabeko sare-zerbitzuak desgaitzea, operadorearen sareko arazoen ondorioz.

Bateria ez da behar bezala kargatzen (Samsungek onartutako baterietarako)

- Ziurtatu kargagailua ondo konektatuta dagoela.
- Joan Samsungen Laguntza Teknikoko Zerbitzura, bateria ordeztu dezaten.

Gailua erosi nuenean baino azkarrago deskargatzen da bateria

- Gailua edo bateria tenperatura altuegietan edo baxuegietan erabiliz gero, kargagailuaren bizitza erabilgarria murriztu egin liteke.
- Bateria-kontsumoa handitu egiten da funtzioak eta aplikazio jakin batzuk erabiliz gero (adibidez, GPSa, jokoak edo Internet).
- Bateria kontsumitu egiten da; beraz, ohiko kargatzea laburragoa bihurtzen da denborarekin.

Errore-mezuak agertzen dira kamera abiaraztean

Gailuak nahikoa memoria eta bateria izan behar du kameraren aplikazioa erabili ahal izateko. Kamera abiaraztean errore-mezuak agertzen badira, saiatu hau egiten:

- Kargatu bateria.
- Eraman datuak ordenagailu batera edo ezabatu gailutik, memorian toki gehiago egiteko.
- Berrabiarazi ezazu. Iradokizun hauei kasu eginda ere kameraren aplikazioarekin oraindik ere arazoak badituzu, jarri harremanetan Samsungen Laguntza Teknikoko Zerbitzuarekin.

Argazkien kalitatea ez da aurrebistarena bezain ona

- Argazkien kalitatea aldatu egin liteke, ingurunearen eta argazkilaritza-tekniken arabera.
- Leku ilunetan, gaez edo leku itxietan argazkiak ateraz gero, baliteke irudiak zarata izatea edo irudiak fokutik kanpo egotea.

Errore-mezuak bistaratzen dira multimedia-fitxategiak irekitzean

Gailuan multimedia-fitxategiak irekitzean errore-mezuak agertzen badira edo halako fitxategiak ez badira erreproduzitzen gailuan, saiatu hau egiten:

- Eraman datuak ordenagailu batera edo ezabatu gailutik, memorian toki gehiago egiteko.
- Egiaztatu musika-fitxategia ez duela babesten eskubide digitalen kudeaketa-sistema batek (DRM). Babestua badago, egiaztatu fitxategia erreproduzitzeko beharrezkoa den lizentzia edo gakoa duzula.
- Ziurtatu gailuak fitxategi-formatuak onartzen dituela. Fitxategi-formatu bat ez bada bateragarria, hala nola DivX edo AC3, instalatu haiek onartzeko aplikazio bat. Gailuak zer fitxategi-formatu onartzen dituen jakiteko, kontsultatu Samsungen webgunea.
- Gailuarekin ateratako argazkiak eta bideoak onartzen ditu gailuak. Baliteke beste gailu batzuekin egindako argazkiek eta bideoak ondo ez irekitzea.
- Operadoreak edo zerbitzu osagarrien hornitzaileek baimendutako multimedia-fitxategiak onartzen ditu gailuak. Baliteke Internetetik hartutako eduki batzuek (melodiak, bideoak edota pantaila-atzealdeak) ondo ez funtzionatzea.

Bluetootha behar bezala ez badabil

Beste bluetooth gailurik aurkitzen ez bada, konexio-arazoak badaude edo errendimendu baxua badu, saiatu aukera hauekin:

- Ziurtatu zurearekin konektatu nahi duzun gailua bistan edo hari konektatzeko prestatuta dagoela.
- Egiaztatu zure gailua eta bluetootha darabilen beste gailua bluetootharen gehienezko irismen-tartearen barruan daudela (10 metro).
- Ireki gailuan **Ezarpenak**, sakatu **Konexioak** eta, ondoren, irristatu **Bluetootha** etengailua, aktibatzeke.
- Gailuan, ireki **Ezarpenak** aplikazioa, sakatu **Kudeaketa orokorra** → **Berrezarri** → **Berrezarri sare ezarpenak** → **Konfigurazioa berrezarri** → **Berrezarri** sare-ezarpenak berrezartzeko. Berrezarpena egitean, litekeena da erregistratutako informazioa galtzea.

Ohar horiei jarraitu ondoren arazoak bere horretan badirau, jarri harremanetan Samsungen Laguntza Teknikoko Zerbitzuarekin.

Pantailaren distira doitzeko barra ez da agertzen ohartarazpenen taulan

Ireki ohartarazpenen taula egoera-barra beherantz irristatuz, eta, ondoren, irristatu ohartarazpenen taula beherantz. Sakatu  → **Panel azkarraren diseinua**, eta, ondoren, irristatu **Erakutsi argitasun kontrolak jakinarazpenen gainean** etengailua, hura aktibatzeke.

Ez da konexiorik ezartzen gailua ordenagailu bati konektatzean

- Egiaztatu erabiltzen ari zaren USB kablea gailuarekin bateragarria dela.
- Egiaztatu ordenagailuak behar duen kontrolagailua instalatuta eta eguneratuta dagoela.

Gailuak ezin du aurkitu uneko kokapena

GPS seinaleak ez dira iristen leku batzuetara; adibidez, leku itxietara. Halakoetan, konfiguratu gailua wifia edo sare mugikor bat erabil dezan zure uneko kokapena bilatzeko.

Gailuan biltegitratutako datuak galdu egin dira

Gailuan gordetako datu garrantzitsu guztien segurtasun-kopiak egin beti; bestela, ezingo dituzu hondatutako edo galdutako datuak berrezarri. Samsungek ez du bere gain hartzen gailuan gordetako datuak galtzeagatik erantzukizunik.

Hutsune txiki bat dago gailuaren zorroaren kanpoaldearen inguruan

- Hutsune hori fabrikazioko nahitaezko ezaugarri bat da, eta baliteke zati batzuk mugitzea edo bibratzea eragitea.
- Denborarekin, aldean kontaktuaren ondorioz, baliteke hutsune hori apur bat handitzea.

Ez dago nahiko toki gailuaren biltegian

Erabili gailuaren mantentze-lanetarako aplikazioa, edo ezabatu eskuz erabiltzen ez dituzun aplikazioak edo fitxategiak, biltegitratzeko lekua egiteko.

Hasierako botoia ez da agertzen

Baliteke hasierako botoia dagoen nabigazio-barra desagertzea aplikazio edo funtzio jakin batzuk erabiltzen ari zaren bitartean. Barra ikusteko, irristatu pantailaren beheko aldea gorantz.

Bateria ateratzea

- **Bateria ateratzeko, jarri harremanetan zerbitzu-zentro baimendu batekin. Bateria ateratzeko jarraibideak ikusteko, zoaz webgune honetara www.samsung.com/global/ecodesign_energy.**
- Zure segurtasunerako, **ez saiatu bateria ateratzen**. Behar bezala ateratzen ez bada, baliteke bateria nahiz gailua hondatzea, eta horrek kalte pertsonalak eragin diezazkizuke edo zure segurtasuna arriskuan jar dezake gailua erabiltzean.
- Samsungek ez du bere gain hartzen ohar edo jarraibide hauek behar bezala ez segitzeagatik sor daitezkeen kalteen edo galeren erantzukizuna (kontratuzko edo kontratuz kanpoko kalteak, arduragabekeria barne). Hemendik kanpo geratzen dira Samsungen arduragabekeriagatik eragindako heriotzak edo lesio pertsonalak.

Adostasun-deklarazioaren laburpena

Honen bidez, SAMSUNGek adierazten du gailu honek Europako Parlamentuaren eta Kontseiluaren 2014ko apirilaren 16ko 2014/53/EB direktiba eta Erresuma Batuko lege-baldintzak betetzen dituela.

Copyrighta

Copyright © 2021 Samsung Electronics Co., Ltd.

Eskuliburu hau egile-eskubideen nazioarteko legeek babesten dute.

Debekatuta dago eskuliburu honen zatiak erreproduzitzea, banatzea, itzultzea edo bidaltzea bitarteko elektronikoko edo mekanikoko erabiliz (fotokopiak, grabaketak edo informazioa biltegitzeko eta berreskuratzeko edozein sistema).

Marka komertzialak

- SAMSUNG eta SAMSUNGen logotipoa Samsung Electronics Co. Ltd-en marka erregistratuak dira.
- Bluetooth SIG, Inc.-en marka komertzial erregistratua da Bluetooth®, mundu osoan.
- WiFi Allianceren marka erregistratuak dira Wi-Fi®, Wi-Fi Direct™, Wi-Fi CERTIFIED™, eta WiFi logotipoa.
- Dolby Laboratories-en lizentziapean fabrikatua. Dolby Laboratories-en marka komertzialak dira Dolby Dolby Atmos eta D bikoitzaren sinboloa.
- Gainerako marka komertzialak eta egile-eskubideak beren jabeenak dira.

