



**ZTE Blade A5 2020**  
**Manual del usuario**

## **INFORMACIÓN LEGAL**

**Copyright © 2019 ZTE CORPORATION.**

**Todos los derechos reservados.**

No se permite citar, reproducir, traducir ni utilizar ninguna parte de este manual en forma alguna o a través de cualquier medio, ya sea electrónico o mecánico, incluyendo fotocopia o microfilm, sin tener el consentimiento previo por escrito de ZTE Corporation.

### **Aviso**

ZTE Corporation se reserva el derecho a rectificar los errores de impresión, así como el derecho a actualizar las especificaciones del producto de esta guía sin previo aviso. Este manual se ha diseñado con el máximo cuidado para asegurar la precisión de su contenido. No obstante, las instrucciones, la información y las recomendaciones descritas en el presente documento no constituyen ningún tipo de garantía, ya sea expresa o implícita. Consulte [Advertencias y precauciones de seguridad](#) para saber cómo utilizar el teléfono de forma adecuada y segura. Los usuarios de nuestro terminal inteligente tienen a su

disposición un modelo de asistencia mediante autoservicio. Visite el sitio web oficial de ZTE (en <http://www.ztedevices.com>) para obtener más información sobre este modelo de asistencia y los modelos compatibles con el mismo. La información del sitio web tiene prioridad.

### **Exención de responsabilidad**

ZTE Corporation renuncia explícitamente a toda responsabilidad por cualquier daño derivado de la modificación no autorizada del software.

Las imágenes y las capturas de pantalla utilizadas en esta guía pueden ser diferentes del producto real. El contenido de esta guía puede ser diferente del producto o software real.

### **Marcas registradas**

ZTE y los logotipos de ZTE son marcas registradas de ZTE Corporation.

Android™ es una marca registrada de Google LLC.

La marca comercial *Bluetooth*® y sus logotipos son marcas comerciales registradas de Bluetooth SIG, Inc. y cualquier

uso de dichas marcas por parte de ZTE Corporation se realiza bajo licencia.



El logotipo de microSDXC es una marca comercial de SD-3C, LLC.

Otras marcas comerciales y nombres comerciales pertenecen a sus respectivos propietarios.

## Iconos explicativos



### **NOTA**

Información adicional, instrucciones complementarias o consejos de uso del producto.



### **PRECAUCIÓN**

Información de seguridad que, de ignorarse, puede causar daños leves al equipo o provocar la interrupción del servicio.

**ADVERTENCIA**

Información de seguridad que, de ignorarse, puede causar daños graves en el equipo o peligro para la seguridad personal.

**N.º de versión:** R1.0

**Fecha de edición:** 10 de diciembre de 2019

# Contenido

<b>Introducción .....</b>	<b>10</b>
Descripción general.....	10
Descripción de las teclas .....	12
Instalación de las tarjetas nano-SIM y la tarjeta microSDXC™ (opcional).....	13
Carga del teléfono .....	16
Encendido/apagado.....	17
Primera configuración.....	18
Descripción de la pantalla de inicio.....	19
<b>Personalización.....</b>	<b>20</b>
Elección del fondo de pantalla .....	20
Eliminación de elementos de la pantalla de inicio .....	21
Uso del modo No molestar .....	21
<b>Conceptos básicos .....</b>	<b>24</b>
Comprobación del estado del teléfono.....	24
Gestión de las notificaciones .....	25
Uso de los ajustes rápidos.....	26
Apertura y cambio de aplicaciones .....	28
Uso del modo de pantalla dividida .....	29
<b>Seguridad .....</b>	<b>31</b>
Protección del teléfono mediante bloqueos de pantalla	31
Protección del teléfono mediante fijación de pantalla...	32
Uso del reconocimiento facial .....	33

<b>Conexión a redes</b> .....	<b>37</b>
Conexión a redes móviles .....	37
Conexión a una red Wi-Fi® .....	39
<b>Conexión a dispositivos</b> .....	<b>40</b>
Bluetooth® .....	40
Conexión con el equipo a través de USB .....	41
<b>Uso compartido de la conexión de datos móviles</b> .....	<b>43</b>
<b>Llamadas telefónicas</b> .....	<b>44</b>
Inicio de llamadas .....	44
Respuesta y rechazo de llamadas.....	46
<b>Contactos</b> .....	<b>50</b>
Creación de contactos .....	50
Búsqueda de contactos.....	50
Importación y exportación de contactos .....	51
Establecimiento de un tono de llamada para un contacto .....	53
Combinación de contactos duplicados .....	54
Separación de la información de contactos .....	55
Configuración del bloqueo de llamadas.....	56
<b>Mensajes</b> .....	<b>57</b>
Envío de mensajes.....	57
Ajustes de mensajes .....	58
<b>Cámara</b> .....	<b>59</b>

Toma de fotografías .....	59
Grabación de vídeos .....	61
Uso de otros modos de cámara.....	62
<b>Fotos .....</b>	<b>63</b>
Cómo abrir Fotos.....	63
Cómo compartir sus fotos o vídeos.....	63
Eliminación de fotos o vídeos no deseados .....	64
Restablecimiento de una foto o un vídeo .....	64
<b>Play Music .....</b>	<b>65</b>
Reproducción de música .....	65
Administración de listas de reproducción.....	66
<b>Ajustes.....</b>	<b>68</b>
Red e Internet.....	68
Dispositivos conectados .....	72
Aplicaciones y notificaciones .....	72
Funciones.....	74
Batería.....	75
Pantalla .....	75
Encendido/apagado programado.....	76
Perfiles de audio.....	76
Almacenamiento.....	76
Seguridad y ubicación .....	77
Cuentas.....	81
Accesibilidad .....	81
Google.....	82



Sistema.....	82
<b>Advertencias y precauciones de seguridad .....</b>	<b>86</b>
Seguridad general.....	86
Energía de radiofrecuencia (RF) .....	88
Distracciones .....	91
Manejo del producto.....	92
Seguridad eléctrica .....	99
Interferencias de radiofrecuencia .....	100
Entornos con riesgo de explosión .....	103
<b>Especificaciones.....</b>	<b>104</b>
<b>Precauciones de CE .....</b>	<b>105</b>
<b>Desecho del dispositivo antiguo .....</b>	<b>106</b>
<b>DECLARACIÓN DE CONFORMIDAD UE .....</b>	<b>107</b>
<b>Conformidad ErP .....</b>	<b>108</b>

# Introducción

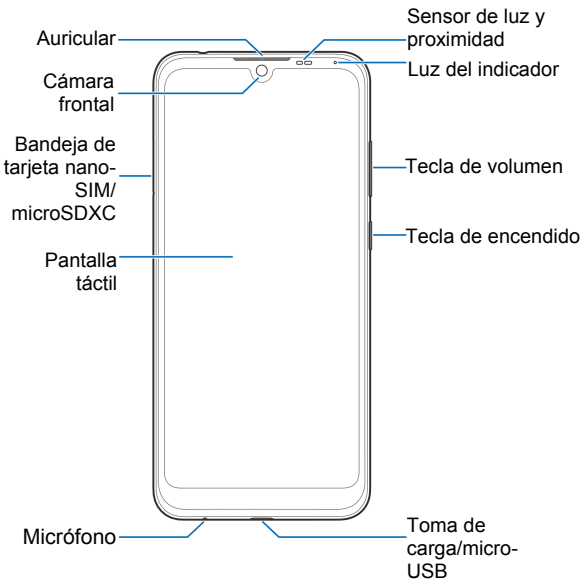

## Descripción general

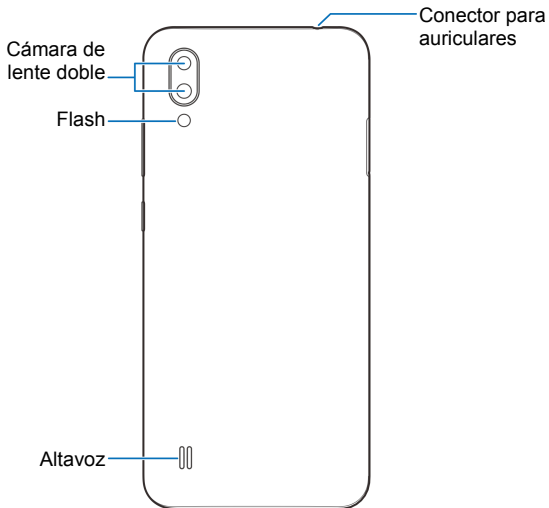



\* Solo admite auriculares CTIA.

## Descripción de las teclas

Tecla	Función
Tecla de encendido	<ul style="list-style-type: none"><li>• Manténgala pulsada para activar o desactivar el modo avión, cambiar los perfiles de audio o bien para reiniciar o apagar el teléfono.</li><li>• Púlsela para encender o apagar la pantalla.</li></ul>
Tecla de volumen	Púlselas o manténgalas pulsadas para ajustar el volumen.
 (Tecla de inicio)	<ul style="list-style-type: none"><li>• Toque esta tecla para regresar a la pantalla de inicio desde cualquier aplicación o pantalla.</li><li>• Manténgala pulsada para utilizar Google Assistant.</li></ul>
 (Tecla Atrás)	Toque esta tecla para ir a la pantalla anterior.

Tecla	Función
 Tecla de aplicaciones recientes	Toque esta tecla para ver las aplicaciones utilizadas recientemente.

## Instalación de las tarjetas nano-SIM y la tarjeta microSDXC™ (opcional)

Las tarjetas nano-SIM se pueden instalar o quitar mientras el teléfono está encendido.

### **ADVERTENCIA**

Para evitar daños en el teléfono, no utilice otro tipo de tarjeta SIM ni una tarjeta nano-SIM no estándar recortada de una tarjeta SIM. Su proveedor de servicios puede proporcionarle una tarjeta nano-SIM estándar.

1. Inserte el extremo del instrumento para extraer la tarjeta en la ranura de la bandeja de la tarjeta.

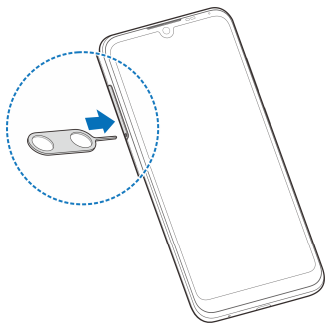

2. Extraiga la bandeja de las tarjetas e introduzca en ella una tarjeta nano-SIM en la ranura 1 y una tarjeta microSDXC (opcional) o una tarjeta nano-SIM en la ranura 2, tal y como se muestra. Vuelva a introducir la bandeja con cuidado en su lugar.

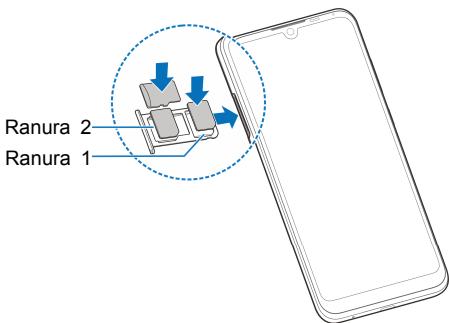

 **NOTA:**

Cuando se instalan dos tarjetas nano-SIM, ambas tarjetas pueden conectarse a la red 4G, 3G o 2G, y cualquiera de ellas se puede utilizar para los datos móviles.

## Carga del teléfono

La batería del teléfono debería tener suficiente carga para que pueda encenderse, encontrar una señal y realizar unas cuantas llamadas. Debe cargarla por completo tan pronto como sea posible.



### **ADVERTENCIA:**

Utilice solo cargadores y cables USB aprobados por ZTE. Si utiliza accesorios sin aprobar podrían producirse daños en el teléfono o provocar la explosión de la batería.



### **ADVERTENCIA:**

**No retire la cubierta trasera. La batería no es extraíble. La extracción de la batería podría provocar incendios o explosiones.**



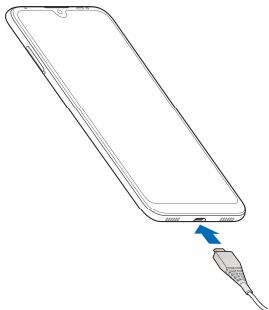

#### NOTA:

Si el nivel de batería es extremadamente bajo, es posible que no pueda encender el teléfono, aunque se esté cargando. En ese caso, vuelva a intentarlo después de cargar el teléfono durante al menos 20 minutos. Póngase en contacto con el servicio de atención al cliente si sigue sin poder encender el teléfono tras una carga prolongada.

## Encendido/apagado

- Mantenga pulsada la tecla de **encendido** para encender el teléfono.
- Para apagarlo, mantenga pulsada la tecla de **encendido**

hasta que se abra el menú de opciones y toque **Apagar > Tocar para apagar**.



#### **NOTA:**

Si la pantalla se congela o tarda mucho en responder, mantenga pulsada la tecla de **encendido** durante aproximadamente 10 segundos para reiniciar el teléfono.

## **Primera configuración**

La primera vez que encienda el teléfono después de comprarlo o de restablecer los ajustes de fábrica, debe realizar algunos ajustes antes de utilizarlo.

Toque el campo de idioma para seleccionar el idioma que desea utilizar y, a continuación, toque **INICIAR**. Si tiene instaladas dos tarjetas nano-SIM, seleccione la tarjeta para datos móviles, llamadas o mensajes. A continuación, siga las instrucciones para configurar la conexión Wi-Fi, la fecha y hora y los servicios de Google, además de activar las funciones de protección.

## Descripción de la pantalla de inicio

La pantalla de inicio es el punto de partida de las aplicaciones, funciones y menús del teléfono. Puede personalizarla añadiendo widgets, fondos de pantalla y otros muchos elementos.

# Personalización

## Elección del fondo de pantalla

Puede establecer el fondo de la pantalla de inicio y de la de bloqueo.

1. Mantenga pulsada un área vacía de la pantalla de inicio y después toque **FONDOS DE PANTALLA**.
2. Toque **Mis fotografías** para seleccionar la imagen que desea utilizar como fondo de pantalla. O seleccione una imagen estática incorporada para utilizarla como fondo de pantalla.
3. Toque **ESTABLECER FONDO**.
4. Elija dónde se va a utilizar el fondo de pantalla. Para ello, toque las opciones **Pantalla de inicio**, **Pantalla de bloqueo** o **Pantalla de inicio y de bloqueo**.



### NOTA:

Para establecer el fondo de pantalla, también puede abrir la aplicación **Ajustes** y seleccionar **Pantalla > Avanzado > Fondo de pantalla**.

## Eliminación de elementos de la pantalla de inicio

1. Mantenga pulsado el elemento que desee eliminar.
2. Arrástrelo a ✕ **Eliminar** para eliminarlo.



### NOTA:

Si el elemento es un icono de aplicación, también puede arrastrarlo hasta 🗑 **Desinstalar** y tocar **Aceptar** para desinstalar la aplicación. Algunas aplicaciones preinstaladas no se pueden desinstalar.

## Uso del modo No molestar

Puede limitar las interrupciones con el modo No molestar. Este modo silencia el teléfono para que no emita sonidos ni vibre cuando no lo desee.

### Para activar el modo No molestar

1. Deslice con dos dedos hacia abajo la parte superior de la pantalla para acceder a los ajustes rápidos.
2. Busque y toque 🚫 (No molestar) para activar el modo No molestar.

## Establecer el modo No molestar















1. En la pantalla de inicio, toque  > **Aplicaciones y notificaciones** > **Notificaciones** > **No molestar**.
2. Toque y defina las siguientes opciones en función de sus necesidades:
  - ▶ **Sonido y vibración:** Cuando el modo No molestar está activado, se silenciarán el sonido y la vibración, salvo los elementos (**Alarmas**, **Multimedia** o **Sonidos táctiles**) que permita.
  - ▶ **Notificaciones:** establezca el comportamiento de las notificaciones en el modo No molestar. Puede bloquear el sonido o los elementos visuales de las notificaciones o personalizar más restricciones. Tenga en cuenta que las notificaciones críticas sobre la actividad y el estado del teléfono no se pueden bloquear.
  - ▶ **Llamadas:** Cuando el modo No molestar está activado, se bloquean las llamadas entrantes. Puede ajustar la configuración para que sus amigos, familiares u otros contactos puedan ponerse en contacto con usted.

- ▶ **Mensajes, eventos y recordatorios:** Cuando el modo No molestar está activado, los mensajes, recordatorios y eventos se silenciarán, excepto para los elementos (**Permitir mensajes, Permitir recordatorios o Permitir eventos**) que permita. Puede ajustar la configuración de los mensajes para que sus amigos, familiares u otros contactos puedan ponerse en contacto con usted.
- ▶ **Duración: Hasta que lo desactive,** significa que el modo No molestar está siempre activo hasta que lo desactive manualmente. Toque **+** o **-** para ajustar la duración del modo No molestar. Si elige **Preguntar siempre**, cuando active el modo No molestar debe elegir **Hasta que se desactive** o la duración de dicho modo.
- ▶ **Activar automáticamente:** Toque una regla existente que desee establecer o toque **Añadir regla** para crear nuevas reglas.

# Conceptos básicos

## Comprobación del estado del teléfono

En la barra de estado de la parte superior de la pantalla de inicio se muestran los iconos de estado del teléfono y del servicio en la parte de la derecha. A continuación se muestran algunos de los iconos que verá.

	3G conectado		Sin señal
	4G conectado		Intensidad de la señal
	Datos móviles en uso		Modo silencio activado
	Vibración activada		Modo avión
	Modo No molestar activado		Conectado a red Wi-Fi
	Batería baja		Altavoz activado
	Batería en proceso de carga		Micrófono del teléfono desactivado











	Alarma definida		Servicio de ubicación activo
	Auriculares conectados		Auriculares con Bluetooth conectados

## Gestión de las notificaciones

### Iconos de notificación

La barra de estado de la parte superior de la pantalla de inicio muestra los iconos de notificación en la parte izquierda. A continuación se muestran algunos de los iconos que verá.

	Nuevo SMS/MMS		Llamada en curso
	Canción en reproducción		Llamada en espera
	Compartir conexión por USB activada		Llamada perdida
	Tarjeta microSDXC cargada		Red Wi-Fi abierta detectada

## Abrir/cerrar el panel de notificaciones

Las notificaciones informan de la llegada de nuevos mensajes, eventos del calendario y alarmas, así como de los eventos en curso, como cuando está reproduciendo música. Puede abrir el panel de notificaciones para ver los detalles de las notificaciones.

- Para abrir el panel de notificaciones, deslice el dedo hacia abajo desde la parte superior de la pantalla.
- Para cerrar el panel de notificaciones, deslice el dedo hacia arriba en la pantalla o pulse la tecla **Atrás**.

## Uso de los ajustes rápidos

Los ajustes rápidos permiten ver o cambiar cómodamente los ajustes más comunes del teléfono.

Deslice el dedo hacia abajo desde la barra de estado y arrastre el panel de notificaciones hacia abajo para abrir el panel de ajustes rápidos.

### **Para activar o desactivar rápidamente los ajustes:**

1. Abra el panel de ajustes rápidos.

2. Para activar o desactivar un ajuste, toque su mosaico. Mantenga pulsados determinados iconos para acceder a más opciones de ajuste. Por ejemplo, mantenga pulsado el mosaico Wi-Fi para abrir los ajustes de Wi-Fi.

### **Para personalizar el panel de ajustes rápidos:**

Puede añadir, quitar o reorganizar los mosaicos del panel de ajustes rápidos.

1. Abra el panel de ajustes rápidos.
2. Toque  en la parte inferior para realizar una de las siguientes acciones.
  - ▶ Mantenga pulsado un mosaico y arrástrelo al lugar que desee.
  - ▶ Mantenga pulsado un mosaico y arrástrelo a la sección **Arrastra aquí para quitar una función** para ocultarlo.
  - ▶ En la sección **Pulsa y arrastra para añadir funciones**, arrastre un mosaico hacia arriba para mostrarlo en el panel de ajustes rápidos.

# Apertura y cambio de aplicaciones

## Cómo abrir una aplicación

1. Arrastre hacia arriba desde la pantalla de inicio para ver las aplicaciones.
2. Deslice el dedo hacia arriba o hacia abajo en la pantalla y toque una aplicación para abrirla.



### NOTA:

Arrastre el control deslizante hacia el lado derecho de la pantalla hasta la letra inicial de la aplicación que necesita o toque el cuadro de búsqueda situado en la parte superior para buscar aplicaciones.

## Cómo cambiar entre aplicaciones abiertas recientemente

1. Toque la tecla de **Aplicaciones recientes**. Las aplicaciones que ha utilizado recientemente se mostrarán en una serie de tarjetas. Deslice el dedo hacia la izquierda y la derecha para ver todas las tarjetas.
2. Toque una tarjeta para abrir la aplicación.



### NOTAS:

- Puede deslizar una tarjeta hacia arriba para eliminarla de la pantalla, lo que liberará memoria en ejecución en el teléfono.
- Toque dos veces la tecla **Aplicaciones recientes** para cambiar a la aplicación más reciente.

## Uso del modo de pantalla dividida

Puede trabajar con dos aplicaciones a la vez en el modo de pantalla dividida.



### NOTA:

Puede que algunas aplicaciones no admitan el modo de pantalla dividida.

1. Abra la primera aplicación que desee usar y, a continuación, toque la tecla **Aplicaciones recientes** para ver las aplicaciones recientes.
2. Mantenga pulsado el icono de la aplicación en la parte superior de la tarjeta central y seleccione **Pantalla dividida**.
3. Deslice el resto de las tarjetas y toque la segunda aplicación que quiera usar. Si la aplicación no está entre

las tarjetas, toque la tecla **Inicio** y deslice el dedo hacia arriba para seleccionar la aplicación.

Para salir del modo de pantalla dividida, arrastre el borde que separa las dos aplicaciones a la parte superior o inferior de la pantalla. La aplicación en expansión se mantendrá en la pantalla completa.

# Seguridad

## Protección del teléfono mediante bloqueos de pantalla

1. En la pantalla de inicio, toque  > **Seguridad y ubicación** > **Bloqueo de pantalla**.
2. Toque **Ninguno**, **Deslizar**, **Patrón**, **PIN** o **Contraseña**.
  - ▶ Toque **Ninguno** para desactivar el bloqueo de pantalla.
  - ▶ Toque **Deslizar** para activar el bloqueo de la pantalla y permitir su desbloqueo con un gesto de deslizamiento. Para desbloquear la pantalla, tóquela y deslice el dedo hacia arriba.
  - ▶ Toque **Patrón** para crear el patrón que se deberá dibujar para desbloquear la pantalla.
  - ▶ Toque **PIN** o **Contraseña** para establecer un PIN numérico o una contraseña que se debe introducir para desbloquear la pantalla.

## Protección del teléfono mediante fijación de pantalla

Puede utilizar la función de fijación de pantalla para mantener la vista de una aplicación, de modo que no sea posible cambiar a otra aplicación ni acceder a su información personal.

### Activación de la fijación de pantalla

1. En la pantalla de inicio, toque  > **Seguridad y ubicación** > **Avanzado** > **Fijar pantalla**.
2. Toque el botón de **apagado**.
3. Para proteger la acción de cancelación de la fijación, active **Bloquear dispositivo al desactivar** y configure un bloqueo de pantalla cuando se le solicite o active **Solicitar patrón de desbloqueo/PIN/contraseña para desactivar** si ya ha configurado un bloqueo de pantalla.

### Fijación de una pantalla

1. Asegúrese de que la función de fijación de pantalla está activada.
2. Abra la aplicación que desea mantener siempre a la vista.



3. Toque la tecla de **aplicaciones recientes**.
4. Deslice el dedo hacia la izquierda y la derecha para encontrar la tarjeta de la aplicación. A continuación, toque el icono de la aplicación en la parte superior de la tarjeta y seleccione **Fijar**.

## Cancelación de la fijación de pantalla

Para cancelar la fijación de una pantalla y volver al uso normal, mantenga pulsadas simultáneamente la tecla **Atrás** y la tecla **Aplicaciones recientes**.

Si ha solicitado el patrón de desbloqueo, el PIN o la contraseña para desactivar la pantalla, deslice el dedo hacia arriba en la pantalla de bloqueo y dibuje el patrón o introduzca el PIN o la contraseña.

## Uso del reconocimiento facial

Puede usar el reconocimiento facial para desbloquear la pantalla o abrir las aplicaciones bloqueadas en el espacio privado.



### NOTA:

La seguridad que ofrece el reconocimiento facial es menor que la de una contraseña o un patrón.

## Crear una cara

1. En la pantalla de inicio, toque  > **Seguridad y ubicación** > **Reconocimiento facial**.
2. Si no ha establecido un método de bloqueo de pantalla, elija un método de bloqueo de pantalla auxiliar con el patrón, PIN o contraseña. Si ya ha establecido un método de bloqueo de pantalla, dibuje el patrón o introduzca el PIN o la contraseña.
3. Lea el documento de exención de responsabilidad de la función de reconocimiento facial y toque **ACEPTAR**.
4. Toque **CREAR AHORA**.
5. Mantenga la cara a una distancia de entre 20 cm y 50 cm de la pantalla. Espere un momento hasta que el teléfono haya creado la cara correctamente.

## Usar el reconocimiento facial para desbloquear la pantalla

Después de crear la cara, puede desbloquear la pantalla con la función de reconocimiento facial.

1. Pulse la tecla de **encendido** para activar la pantalla si está apagada.

2. Ponga la cara delante de la pantalla. En caso de error del reconocimiento facial, toque  para intentarlo de nuevo.
3. Dependiendo de su configuración, es posible que tenga que deslizar el dedo hacia arriba en la pantalla para desbloquear el teléfono.

## Establecer las opciones de reconocimiento facial

Puede establecer qué puede hacer el reconocimiento facial en su teléfono.

1. En la pantalla de inicio, toque  > **Seguridad y ubicación** > **Reconocimiento facial**.
2. Introduzca el patrón de bloqueo de pantalla, PIN o contraseña que ha establecido.
3. Puede definir las siguientes opciones.
  - ▶ **Pantalla de desbloqueo:** elija cómo se desbloquea la pantalla con su cara.
  - ▶ **Acceder al bloqueo de aplicaciones:** si esta opción está activada, puede usar el reconocimiento facial para abrir aplicaciones bloqueadas por el espacio

privado.

- ▶ **Pantalla brillante:** si esta opción está activada, el teléfono aumentará el brillo de la pantalla automáticamente con una luz tenue para poder verificar su cara.
- ▶ **Eliminar datos de cara:** toque esta opción y seleccione **ELIMINAR** para eliminar los datos faciales registrados.

# Conexión a redes

## Conexión a redes móviles

### Administración de las tarjetas nano-SIM

Cuando hay instaladas dos tarjetas nano-SIM, puede activar o desactivar una de las tarjetas o elegir la tarjeta predeterminada para las llamadas, los datos y los mensajes.

#### Para activar o desactivar una tarjeta:

1. En la pantalla de inicio, toque  > **Red e Internet** > **Tarjetas SIM**.
2. Toque el botón de activación/desactivación situado junto a una tarjeta.

#### **NOTA:**

Puede tocar el nombre de una tarjeta para editarlo, cambiar el color y consultar el operador y el número de la tarjeta.



#### Para establecer la tarjeta predeterminada para llamadas, mensajes y conexión de datos:

1. En la pantalla de inicio, toque  > **Red e Internet** > **Tarjetas SIM**.
2. Toque **Datos móviles**, **Llamadas** o **Mensajes** debajo de

**SIM preferida para** y, a continuación, seleccione una tarjeta como predeterminada.

## Configurar los nombres de los puntos de acceso

Para conectarse a Internet, puede utilizar los nombres de punto de acceso (APN) predeterminados. Y si desea añadir un nuevo APN, póngase en contacto con su proveedor de servicios para obtener la información necesaria.

1. En la pantalla de inicio, toque  > **Red e Internet** > **Red móvil**.
2. Toque la pestaña de una tarjeta en la parte superior si hay instaladas dos tarjetas nano-SIM.
3. Toque **Avanzado** > **Nombres de punto de acceso** >  (en la parte superior de la pantalla).
4. Toque cada elemento para introducir la información que obtenga del proveedor de servicios.
5. Toque  > **Guardar** para terminar.

### **NOTA:**

Para restablecer los valores predeterminados del APN, en la pantalla **APN**, toque  > **Recuperar ajustes** > **Aceptar**.

## Control del uso de datos móviles

1. En la pantalla de inicio, toque  > **Red e Internet** > **Uso de datos**.
2. Toque el botón **Datos móviles** para activar o desactivar el uso de datos móviles.

## Conexión a una red Wi-Fi®

Wi-Fi es una tecnología de red inalámbrica que puede proporcionar acceso a Internet a distancias de hasta 100 metros, en función del router Wi-Fi y del entorno.

Para activar la tecnología Wi-Fi y conectarse a una red Wi-Fi:

1. En la pantalla de inicio, toque  > **Red e Internet** > **Wi-Fi**.
2. Deslice el botón **Usar Wi-Fi** a la posición de encendido para **activar** la conexión Wi-Fi.
3. Toque el nombre de una red para conectarse a ella.
4. Si la red está protegida, introduzca la contraseña y pulse **CONECTAR**.

### **NOTA:**

El teléfono se conecta automáticamente a las redes Wi-Fi utilizadas anteriormente cuando se encuentran al alcance.

# Conexión a dispositivos

## Bluetooth®

Bluetooth es una tecnología de comunicación inalámbrica de corto alcance. Los teléfonos u otros dispositivos con tecnología Bluetooth pueden intercambiar información de forma inalámbrica en un radio de unos 10 metros de distancia (32,8 pies). Los dispositivos Bluetooth deben estar emparejados para llevar a cabo la comunicación.

1. En la pantalla de inicio, toque  > **Dispositivos conectados** > **Vincular nuevo dispositivo**. El teléfono busca y muestra automáticamente los ID de todos los dispositivos Bluetooth disponibles.
2. Toque el dispositivo con el que desee vincularse.
3. Si es necesario, confirme que las claves Bluetooth son las mismas en los dos dispositivos y toque **VINCULAR**. O bien, puede introducir la clave Bluetooth y tocar **VINCULAR**.

Los dispositivos se habrán vinculado correctamente cuando el otro dispositivo acepte la conexión o cuando se introduzca la misma clave.



## **NOTA:**

La clave Bluetooth puede ser fija en algunos dispositivos, como auriculares y kits de manos libres para coche. Puede probar a introducir 0000 o 1234 (las claves más comunes) o consultar la documentación del dispositivo.

## **Conexión con el equipo a través de USB**

Puede conectar su teléfono a un equipo mediante un cable USB y transferir música, imágenes u otros archivos en ambas direcciones. El teléfono almacena estos archivos en el almacenamiento interno o en una tarjeta microSDXC extraíble.

Si utiliza la conexión compartida por USB, debe apagarlo antes de poder utilizar el USB para transferir archivos entre el teléfono y el equipo.

## **Conectar el teléfono a un ordenador**

1. Conecte el teléfono a un PC con un cable USB.
2. El menú de opciones **Utilizar USB para** se abrirá automáticamente y podrá elegir una de las siguientes opciones.
  - ▶ **Transferencia de archivos:** permite transferir archivos en Windows® PC o Mac®.



### NOTA:

Para Windows XP, instale Media Player 11 (o una versión posterior) cuando utilice la transferencia de archivos.

- ▶ **PTP:** permite transferir archivos o fotos si el equipo no es compatible con la transferencia de archivos.
- ▶ **Cargar este dispositivo:** permite cargar el teléfono por USB.
- ▶ **Instalar el controlador:** permite instalar el controlador necesario para algunos modos de conexión USB (como la transferencia de archivos). Solo tiene que instalar el controlador en el mismo PC una vez.



### NOTA:

También puede instalar el controlador en el PC activando el archivo ejecutable en la nueva unidad de CD-ROM.

## Desconectar el teléfono del ordenador

Para desconectar el teléfono del equipo, solo tiene que desconectar el cable USB cuando termine.

# Uso compartido de la conexión de datos móviles

Puede usar la opción **Compartir conexión** para compartir la conexión a Internet de su teléfono con un ordenador que se conecta al teléfono a través de un cable USB o por Bluetooth.

1. En la pantalla de inicio, toque  > **Red e Internet** > **Zona Wi-Fi/Compartir conexión**.
2. Active **Compartir conexión por USB** o **Compartir conexión por Bluetooth**.
  - ▶ Para compartir conexión por USB, conecte el teléfono al ordenador con el cable USB suministrado antes de tocar **Compartir conexión por USB**.
  - ▶ Para compartir conexión por Bluetooth, vincule el teléfono con el ordenador a través de Bluetooth y configure el ordenador para obtener su conexión de red a través de Bluetooth.





## NOTA:

Para dejar de compartir la conexión de datos, desactive **Compartir conexión por USB** o **Compartir conexión por Bluetooth**.

# Llamadas telefónicas

## Inicio de llamadas

### Realizar una llamada mediante marcación

1. En la pantalla de inicio, toque .
2. Toque  para abrir el marcador e introduzca el número de teléfono o el nombre de contacto con el teclado de marcación. Toque  para borrar los números incorrectos.



#### NOTA:

A medida que introduzca el número de teléfono o el nombre del contacto, el teléfono buscará información que coincida entre sus contactos. Si ve el número y el contacto al que desea llamar, tóquelo para realizar la llamada inmediatamente.

3. Toque  o  debajo del teclado para marcar.





#### NOTA:

Para realizar una llamada internacional, mantenga pulsada la tecla **0** para introducir el signo más (+). A continuación, introduzca el código de país, seguido del código de

área/ciudad y, por último, el número de teléfono.

## Realizar una llamada desde el historial de llamadas

El historial de llamadas es una lista de todas las llamadas realizadas, recibidas o perdidas. Proporciona una forma cómoda de volver a marcar un número, devolver una llamada, enviar un mensaje, bloquear un número, ver detalles de las llamadas o añadir un número a los contactos.

1. En la pantalla de inicio, toque  > .
2. Toque  junto a una entrada en la lista del historial de llamadas para devolver la llamada.
3. Seleccione la tarjeta nano-SIM que desea usar para la llamada.

## Realizar una llamada desde un mensaje de texto



Si un mensaje de texto contiene un número de teléfono al que desea llamar, puede llamar a dicho número mientras visualiza el mensaje.

1. En la pantalla de inicio, toque .
2. Toque la conversación y, a continuación, localice el

mensaje que contiene el número de teléfono que necesita.

3. Toque el número y, a continuación, toque  o .

## Llamada a contactos

1. En la pantalla de inicio, toque .
2. Toque  junto a un contacto de la lista para realizar la llamada.
3. Seleccione la tarjeta nano-SIM que desea usar para la llamada.

## Respuesta y rechazo de llamadas

### Responder una llamada

Cuando reciba una llamada de teléfono, deslice el dedo hacia arriba en la pantalla para responder.

O bien:

Si la pantalla está desbloqueada, toque **RESPONDER**.



#### **NOTA:**

Para silenciar el timbre antes de responder a la llamada, pulse la **tecla de volumen**.

## Rechazar una llamada

Cuando reciba una llamada de teléfono, deslice el dedo hacia abajo en la pantalla para rechazar la llamada.





También puede deslizar el dedo desde  en la parte inferior izquierda para rechazar la llamada y seleccionar un mensaje de texto predefinido o editar uno para enviárselo a la persona que llama.





O bien:

Si la pantalla está desbloqueada, toque **RECHAZAR** para rechazar la llamada, o bien toque **MENSAJE** para rechazar la llamada y seleccionar un mensaje de texto preestablecido o editar uno para enviárselo a la persona que ha llamado.

## Opciones de llamada

Durante una llamada, verá una serie de opciones en la pantalla. Toque una opción para seleccionarla.

- Toque  para realizar otra llamada diferente de la primera llamada, la cual será puesta en espera.
- Toque  para poner la llamada en espera.
- Toque  para ir a **Contactos**.
- Toque  para silenciar o activar el micrófono.

- Toque  para cambiar al teclado cuando necesite introducir un código (por ejemplo, el PIN de su buzón de voz o su cuenta bancaria) durante la llamada.
- Toque  para activar o desactivar el altavoz.
- Toque  para unir llamadas diferentes en una sola llamada de conferencia.
- Toque  para poner a la persona con la que está hablando en espera y atender la otra llamada que estaba en espera.
- Toque  para finalizar la llamada actual.





## **ADVERTENCIA**

Debido a que el volumen es más alto cuando se utiliza el altavoz del teléfono, no se coloque el teléfono cerca del oído mientras utilice el altavoz.



## Ajustes de llamada



Los ajustes de llamada le permiten configurar números de marcación rápida, enviar un mensaje para responder rápidamente, definir los ajustes de las llamadas, establecer números bloqueados, configurar el buzón de voz y otras opciones.

1. En la pantalla de inicio, toque .
2. Toque  junto al recuadro **Buscar contactos**.
3. Toque **Ajustes**.



# Contactos

Puede añadir contactos a su teléfono y sincronizarlos con los contactos de su cuenta de Google o de otras cuentas que admitan la sincronización. Puede ver y agregar información de contacto directamente desde el teléfono, Gmail y aplicaciones de mensajería.

## Creación de contactos

1. En la pantalla de inicio, toque .
2. Toque  para añadir un contacto.
3. Introduzca el nombre del contacto, sus números de teléfono, direcciones de correo electrónico y otros datos.
4. Toque **GUARDAR**.



## Búsqueda de contactos

1. En la pantalla de inicio, toque .
2. Toque  en la parte superior de la pantalla.
3. Introduzca el nombre del contacto o cualquier otra información del contacto para buscarlo. Los contactos cuyos nombres coincidan se mostrarán en una lista.

## Importación y exportación de contactos



Puede importar y exportar los contactos de las tarjetas nano-SIM, del almacenamiento del teléfono o de la tarjeta microSDXC instalada. Esto le resultará especialmente útil cuando tenga que transferir contactos entre diferentes dispositivos.

### Importación de contactos desde tarjetas nano-SIM

1. Abra **Contactos**.
2. Toque  > **Ajustes** > **Importar** > **Importar desde [nombre de la tarjeta]**.
3. Compruebe qué contactos necesita y, a continuación, toque .
4. Si se le solicita, toque la cuenta a la que desea importar los contactos.

### Importar contactos desde el almacenamiento del teléfono o de la tarjeta microSDXC

1. Abra **Contactos**.



2. Toque  > **Ajustes** > **Importar** > **Archivo .vcf**.
3. Si se le solicita, toque la cuenta a la que desea importar los contactos.
4. Toque  y busque los archivos vCard en el almacenamiento del teléfono o la tarjeta microSDXC. A continuación, toque uno para importar los contactos.



#### **NOTA:**

Toque  > **Mostrar almacenamiento interno** si fuera necesario para encontrar los archivos vCard.



## **Exportar contactos a las tarjetas nano-SIM**

1. Abra **Contactos**.
2. Toque  > **Ajustes** > **Exportar** > **Exportar a [nombre de la tarjeta]**.
3. Compruebe qué contactos necesita y, a continuación, toque .

## **Exportar contactos al almacenamiento del teléfono o la tarjeta microSDXC**

1. Abra **Contactos**.
2. Toque  > **Ajustes** > **Exportar** > **Exportar a**

### archivo .vcf.

3. Toque  y seleccione el directorio donde se guardará el archivo vCard. Toque  > **Mostrar almacenamiento interno** si fuera necesario.
4. Edite el nombre de archivo si fuera necesario y toque **GUARDAR** para crear el archivo.

## Establecimiento de un tono de llamada para un contacto

Puede asignar un tono de llamada especial para un contacto, de forma que sabrá quién está llamando con tan solo escuchar el tono.

1. Abra **Contactos**.
2. Toque el contacto para el que desea establecer un tono de llamada y después toque .
3. Toque **Más campos > Tono de llamada predeterminado**.
4. Seleccione un tono de llamada que le guste y toque **Aceptar**.

 **NOTA:**

Toque **Añadir tono de llamada** en la parte inferior de la lista de tonos de llamada para seleccionar un archivo de audio en el teléfono o en una tarjeta microSDXC instalada. Toque ☰ para cambiar de directorio.

5. Toque **GUARDAR**.

## Combinación de contactos duplicados

Como el teléfono se sincroniza con diversas cuentas en línea, es posible que aparezcan entradas duplicadas para el mismo contacto. Sin embargo, toda esa información separada se puede agrupar en una entrada de contacto en la lista de contactos.

1. Abra **Contactos**.

2. Toque un contacto favorito y después toque  > **Vincular**.

3. Seleccione el contacto cuya información desea unir a la primera entrada.

La información del segundo contacto se añade a la del primero y el segundo contacto deja de aparecer en la lista de contactos.

4. Para unir otro contacto con el contacto principal, toque  > **Ver contactos enlazados** > **AÑADIR**.

## Separación de la información de contactos

Si por error ha unido información de contacto de diferentes fuentes, puede separar dicha información para que vuelvan a aparecer como contactos individuales en el teléfono.

1. Abra **Contactos**.
2. Toque un contacto unido que desee separar.
3. Toque  > **Ver contactos enlazados** > **DESVINCULAR**.
4. Toque **DESVINCULAR** para confirmar la acción.

## Configuración del bloqueo de llamadas

La función de bloqueo de llamadas le permite bloquear llamadas y mensajes de determinados números.

1. Abra **Contactos**.
2. Toque  > **Ajustes** > **Números bloqueados**.
3. Toque **AÑADIR UN NÚMERO** para añadir números específicos que desea bloquear.



### NOTA:



Para desbloquear un número, toque  junto al número y toque **DESBLOQUEAR**.





# Mensajes

Puede utilizar la pantalla de mensajes para intercambiar mensajes de texto (SMS) y mensajes multimedia (MMS).

## Envío de mensajes

1. En la pantalla de inicio, toque .
2. En la pantalla **Mensajes**, toque **Iniciar chat** en la parte inferior.
3. Añada los destinatarios de uno de los siguientes modos.
  - ▶ Toque el campo **Para** e introduzca manualmente el número de teléfono del destinatario, el nombre de contacto o la dirección de correo electrónico. Si el teléfono le presenta algunas sugerencias, seleccione la que desee añadir.
  - ▶ Para añadir más destinatarios a una conversación en grupo, toque  para añadir más destinatarios.
4. Si hay dos tarjetas nano-SIM instaladas, toque  en el lado derecho del campo Mensaje de texto para seleccionar la tarjeta que desea usar.
5. Toque el campo **Mensaje de texto** e introduzca el texto

del mensaje.

6. Si desea enviar un mensaje multimedia, toque  para adjuntar un archivo al mensaje.
7. Toque .



### NOTAS:

- También puede incluir las direcciones de correo electrónico de los destinatarios del mensaje multimedia.
- No adjunte ningún archivo si desea enviar un mensaje de texto. De lo contrario, se le cargará un mensaje multimedia.

## Ajustes de mensajes

En la pantalla **Mensajes**, toque  > **Ajustes** para cambiar los ajustes de los mensajes.

# Cámara

## Toma de fotografías

1. En la pantalla de inicio, toque .
2. Enfoque la cámara hacia donde desee y realice los ajustes necesarios. Deslice el dedo desde el lado izquierdo del teléfono hasta el centro para seleccionar otros modos de cámara. Deslice el dedo desde el lado derecho del teléfono hacia el centro para ver los ajustes de la cámara.



Número	Función
1	Cambiar entre la cámara trasera y la cámara delantera.
2	Activar o desactivar el modo de mejora y personalizar los ajustes.
3	Activar o desactivar el modo de bokeh y personalizar la apertura.
4	Activar o desactivar HDR o establecerlo en automático.
5	Cambiar el ajuste del flash.
6	Ver las fotos y los vídeos realizados.
7	Hacer una foto.
8	Cambiar al modo videocámara.

**ADVERTENCIA:**

Si usa el flash, mantenga una distancia prudencial. No apunte el flash a los ojos de personas o animales.





**NOTA:**

Puede juntar y separar los dedos en la pantalla para



acercar o alejar la imagen antes de realizar una foto.

3. Toque el área donde desea enfocar la cámara o deje que la cámara enfoque automáticamente en el centro de la imagen.
4. Toque ligeramente .

## Grabación de vídeos

1. En la pantalla de inicio, toque  > .
2. Enfoque la cámara hacia donde desee.
3. Toque  para comenzar la grabación de un vídeo.
4. Toque  para detener la grabación.

### NOTAS:

- Puede juntar y separar los dedos en la pantalla para acercar o alejar la imagen antes de realizar una foto o durante la grabación de un vídeo.
- Durante la grabación, toque  para pausar la grabación o toque  para guardar el fotograma como una foto.

## Uso de otros modos de cámara

La aplicación de la cámara ofrece otros modos de cámara muy útiles e interesantes. Cada modo ofrece una función o un efecto diferente. Deslice el dedo desde el lado izquierdo del teléfono hasta el centro para usarlos.

- **Manual:** ajuste más opciones de la cámara para sus fotografías, como, por ejemplo, el ISO, el balance de blancos, la exposición y la medición.
- **Ráfaga:** tome fotos en ráfaga.
- **Panorámica:** haga una foto panorámica.
- **Filtro:** seleccione un filtro de color para la fotografía.
- **Intervalo de tiempo:** haga vídeos en intervalos de tiempo. Puede configurar el intervalo de tiempo entre cada fotograma en la configuración de la cámara.



### NOTA:

Algunos modos solo están disponibles en la cámara trasera.

# Fotos

## Cómo abrir Fotos



En la pantalla de inicio, toque . Verá todas las fotos y vídeos en su teléfono y, si ha activado la "Copia de seguridad y sincronización", todo lo que esté sincronizado con su biblioteca de Google Photos.





### NOTA:

Puede tocar  > **Ayuda y sugerencias** para obtener información de ayuda detallada sobre Google Photos.

## Cómo compartir sus fotos o vídeos

1. En la pantalla de inicio, toque .
2. Mantenga pulsada una foto o un vídeo para seleccionarlos.
3. Toque los demás elementos que desee compartir.
4. Toque  y seleccione cómo desea compartir los elementos.

## Eliminación de fotos o vídeos no deseados



1. En la pantalla de inicio, toque .
2. Mantenga pulsada una foto o un vídeo para seleccionarlos.
3. Toque otros elementos que desee mover a la papelera.
4. Toque  > **Mover a la papelera** o toque  > **Eliminar** > **Eliminar del dispositivo**.



### NOTA:

Los elementos de la papelera se eliminarán después de 60 días, mientras que **Eliminar del dispositivo** eliminará permanentemente los elementos de inmediato.

## Restablecimiento de una foto o un vídeo



1. En la pantalla de inicio, toque .
2. Toque  > **Papelera**.
3. Mantenga pulsada la foto o el vídeo que desea restablecer y toque **Restaurar**.



# Play Music

## Reproducción de música

La función **Play Music** es compatible con una amplia variedad de formatos de audio para que pueda reproducir la música que compre en línea, que copie de su colección de CD, etc.

1. Deslice el dedo hacia arriba la pantalla de inicio y toque  >  > **Biblioteca de música** para ver su música.

Deslice el dedo hacia la izquierda o la derecha para cambiar entre **LISTAS DE REPRODUCCIÓN**, **ARTISTAS**, **ÁLBUMES**, **CANCIONES** o **GÉNEROS**.



 **NOTA:**

La primera vez que abra Play Music, puede iniciar sesión en su cuenta de Google para acceder a la música que haya comprado en Play Store.

2. Toque una colección y toque la canción para reproducirla.

## Administración de listas de reproducción

Cree listas de reproducción para organizar sus archivos de música en conjuntos de canciones, de modo que pueda reproducir las canciones que desee en el orden que prefiera.

- En la biblioteca de música, toque  junto a una canción > **Agregar a lista de reproducción** para añadir la canción a una lista de reproducción o crear una nueva lista (toque **NUEVA LISTA DE REPRODUCCIÓN**).
- En la biblioteca de música, toque **LISTAS DE REPRODUCCIÓN** para ver las listas de reproducción existentes. A continuación, toque  junto al nombre de la lista de reproducción para reproducirla, añadir las canciones a la cola de pistas actualizar, añadir las canciones a otras listas de reproducción, editar el nombre o la descripción de la lista de reproducción o eliminar la lista de reproducción.

- Toque una lista de reproducción para ver su contenido. A continuación, toque  junto a una canción > **Eliminar de lista de reproducción** para eliminar la canción de la lista de reproducción.



**NOTA:**

Las listas de reproducción generadas automáticamente no se pueden editar ni eliminar.

# Ajustes

En la pantalla de inicio, toque . La aplicación **Ajustes** contiene la mayoría de las herramientas que se utilizan para personalizar y configurar el teléfono.

## Red e Internet

### Wi-Fi

Abra **Ajustes** y toque **Red e Internet > Wi-Fi**. Active o desactive la opción Wi-Fi y configure sus conexiones Wi-Fi. Consulte [Conexión a una red Wi-Fi](#).

### Redes móviles

Abra **Ajustes** y toque **Red e Internet > Red móvil** y luego ajuste cualquiera de los siguientes valores.

- **Itinerancia:** active esta opción para utilizar servicios de datos en itinerancia.
- **Tipo de red preferido:** permite seleccionar el tipo de red que se desea utilizar.
- **Seleccionar red automáticamente:** permite seleccionar la red preferida automáticamente.

- **Red:** muestra el operador de red.
- **Nombres de puntos de acceso:** puede utilizar el APN predeterminado para conectarse a Internet. Y si desea añadir un nuevo APN, póngase en contacto con su proveedor de servicios para obtener la información necesaria.

## Uso de datos

Abra **Ajustes** y toque **Red e Internet > Uso de datos** para comprobar el uso de datos móviles y gestionarlo. También puede visualizar y restringir el uso de datos Wi-Fi. Toque **Ahorro de datos** para activarlo o desactivarlo, lo que evita que las aplicaciones utilicen la conexión de datos en segundo plano. Las aplicaciones que esté utilizando pueden acceder a los datos, pero podrán hacerlo con menos frecuencia cuando el ahorro de datos esté activado.

También puede tocar **Datos no restringidos** para permitir que algunas aplicaciones siempre dispongan de acceso a la conexión de datos incluso cuando el ahorro de datos está activado.



## NOTA:

El uso de datos se mide a través del teléfono; el cálculo del uso de datos de su operador podría ser diferente.

## Zona Wi-Fi/Compartir conexión

Abra **Ajustes** y toque **Red e Internet > Zona Wi-Fi/Compartir conexión** para compartir la conexión de datos móviles de su teléfono con ordenadores u otros dispositivos. Consulte [\*Uso compartido de la conexión de datos móviles\*](#).

## Tarjetas SIM

Abra **Ajustes** y toque **Red e Internet > Tarjetas SIM** para gestionar las opciones de doble SIM. Cuando hay instaladas dos tarjetas nano-SIM, puede activar o desactivar una de las tarjetas o elegir la tarjeta predeterminada para los datos, las llamadas y los mensajes.

## Modo avión

Abra **Ajustes** y toque **Red e Internet > Avanzado > Modo avión** para activar o desactivar el modo avión. Todas las radios de teléfonos que transmiten voz o datos se desactivan mientras el modo Avión está en funcionamiento.

## Ajustes de llamada

Abra **Ajustes** y toque **Red e Internet > Avanzado > Ajustes de llamadas** para configurar las opciones de llamada, a las que también puede acceder desde la aplicación Teléfono tocando  (junto a **Buscar contactos**) > **Ajustes > Ajustes de llamadas**.

## VPN

Abra **Ajustes** y toque **Red e Internet > Avanzado > VPN** para configurar redes privadas virtuales y conectarse a ellas.

## DNS privado

Para obtener información de un sitio web, el teléfono pregunta primero dónde está el sitio web. El DNS privado es una forma de ayudar a proteger estas preguntas y respuestas.

De forma predeterminada, el teléfono usa el DNS privado con todas las redes que pueden utilizarlo. Se recomienda mantener activado el DNS privado.

Abra **Ajustes** y toque **Red e Internet > Avanzado > DNS privado** para activar o desactivar el DNS privado o cambiar sus ajustes.

## Dispositivos conectados

Abra **Ajustes** y toque **Dispositivos conectados > Preferencias de conexión > Bluetooth**. Active o desactive la opción Bluetooth y configure sus conexiones Bluetooth. Consulte [Bluetooth](#).

También puede tocar **Dispositivos conectados > Preferencias de conexión > Impresión** para utilizar el servicio de impresión predeterminado u otros complementos de impresora instalados desde Google Play Store o el proveedor de su impresora.

## Aplicaciones y notificaciones

### Información de aplicación

Abra **Ajustes** y toque **Aplicaciones y notificaciones** para ver las aplicaciones que se han abierto recientemente o todas las aplicaciones instaladas en el teléfono y



administrarlas. Toque una aplicación para ver su información y configure las opciones disponibles.

## Notificaciones

Abra **Ajustes** y toque **Aplicaciones y notificaciones** > **Notificaciones** para administrar las notificaciones de aplicaciones.

## Aplicaciones predeterminadas

Abra **Ajustes** y toque **Aplicaciones y notificaciones** > **Avanzado** > **Aplicaciones predeter** para seleccionar la aplicación predeterminada para el asistente de voz y la introducción de datos, para la navegación web, para las llamadas telefónicas, para la mensajería, etc. Toque **Abrir enlaces** para configurar las opciones de aplicaciones instantáneas, o toque una aplicación instalada para comprobar los enlaces que admite y determinar si desea abrir los enlaces en la aplicación y borrar los valores predeterminados de la aplicación.

## Permisos de aplicaciones

Abra **Ajustes** y toque **Aplicaciones y notificaciones** > **Avanzado** > **Permisos de aplicaciones** para comprobar

qué aplicaciones tienen permiso para acceder a determinados permisos. También puede modificar los permisos de las aplicaciones.



## **ADVERTENCIA**

Puede que al modificar los permisos de una aplicación, dicha aplicación no funcione correctamente o según su función original.

## **Alertas de emergencias**

Abra **Ajustes** y toque **Aplicaciones y notificaciones > Avanzado > Alertas de emergencias** para configurar las notificaciones de emergencia.

## **Acceso especial de aplicaciones**

Abra **Ajustes** y toque **Aplicaciones y notificaciones > Avanzado > Acceso especial de aplicaciones** para definir las opciones de acceso especial de las aplicaciones.

## **Funciones**

Abra **Ajustes** y toque **Funciones**. Se mostrarán las siguientes funciones.

- **Grabar pantalla:** ajuste la calidad del vídeo y las

opciones de interacción táctil para la grabación de pantalla.

- **Z-POP:** mientras Z-POP está activado, aparece una burbuja flotante en el borde de la pantalla. Puede arrastrar la burbuja para ver las operaciones de navegación. Toque el **botón Personalizar** para personalizar los botones predeterminados y expandidos.
- **Gestos y movimientos:** puede controlar el teléfono con gestos especiales de los dedos o moviendo el teléfono de diferentes maneras. Toque los conmutadores para activar cada función; toque cada función para ver cómo se utiliza o probarla.

## Batería

Abra **Ajustes** y toque **Batería** para ver el nivel de batería, comprobar qué ha utilizado la batería, activar otros modos de ahorro de batería u optimizar las aplicaciones manualmente para mejorar la duración de la batería.

## Pantalla

Abra **Ajustes** y toque **Pantalla** para configurar las opciones de pantalla, incluido el nivel de brillo, el modo de luz

nocturna, los colores y el contraste, el fondo de pantalla, el tiempo de suspensión de la pantalla, el giro de la pantalla, el tamaño de fuente, etc.

## Encendido/apagado programado

Abra **Ajustes** y toque **Encendido/apagado programado** > **Encendido o Apagado** para configurar el día y la hora en los que el teléfono se enciende y apaga automáticamente. También puede tocar los recuadros del lado derecho para activar o desactivar las funciones.

## Perfiles de audio

Abra **Ajustes** y toque **Perfiles**. Puede utilizar el perfil de audio que necesita y añadir o editar perfiles de audio.

## Almacenamiento

Abra **Ajustes** y toque **Almacenamiento** para ver la información de la memoria de almacenamiento interno del teléfono y la tarjeta microSDXC (si hay alguna instalada).

- **Ubicación de almacenamiento:** cuando hay instalada una tarjeta microSDXC, puede seleccionar **Teléfono** o **Tarjeta SD** como ubicación predeterminada para

guardar nuevos datos, como las fotos realice y el audio que grabe.

- **Almacenamiento del dispositivo:** toque **Almacenamiento interno compartido** para obtener un desglose detallado del uso del espacio por tipo. Toque **LIBERAR ESPACIO** para eliminar los archivos que no necesita.
- **Almacenamiento portátil:** coloque, extraiga (expulse) y formatee su tarjeta microSDXC de forma segura. Si necesita almacenar aplicaciones de gran tamaño, juegos y sus datos en su tarjeta microSDXC, puede formatear la tarjeta y utilizarla como parte del almacenamiento del dispositivo.

## Seguridad y ubicación

Abra **Ajustes** y toque **Seguridad y ubicación > Ubicación** para configurar las opciones que le ayudarán a mantener seguros el teléfono y los datos y a gestionar los servicios de ubicación, que permitirán al teléfono y a las aplicaciones a determinar su ubicación. Toque **Avanzado** para obtener todas las opciones.

- **Google Play Protect:** Google Play Protect comprueba regularmente las aplicaciones y el teléfono para asegurarse de que no hay ningún comportamiento que pueda ser perjudicial y le advierte de cualquier posible daño que detecte.
- **Encontrar dispositivo:** esta función le ayuda a localizar este dispositivo de forma remota. También le ayuda a mantener sus datos seguros si se pierde el dispositivo. El dispositivo perdido debe estar registrado en una cuenta de Google.
- **Actualización de seguridad:** compruebe las actualizaciones de seguridad del sistema.
- **Bloqueo de pantalla:** desactive el bloqueo de pantalla o actívelo deslizando el dedo, utilizando el patrón o introduciendo el PIN o contraseña. Consulte [Protección del teléfono mediante bloqueos de pantalla](#).

Toque  junto a **Bloqueo de pantalla** para configurar sus opciones.

- **Ajustes pantalla de bloqueo:** establezca la preferencia de visualización de notificaciones, el mensaje, el bloqueo y otras opciones para la pantalla de bloqueo.

- **Reconocimiento facial:** utilice el reconocimiento facial para desbloquear la pantalla o el contenido de las notificaciones o para abrir las aplicaciones bloqueadas en el espacio privado. Consulte [Uso del reconocimiento facial](#).

- **Bloqueo inteligente:** mantenga el teléfono desbloqueado cuando lo lleva encima.



**NOTA:**

Para utilizar más funciones de **Bloqueo inteligente**, tendrá que iniciar sesión en su cuenta de Google.

- **Ubicación:** gestione los servicios de ubicación, que ayudarán al teléfono y a las aplicaciones a determinar su ubicación. Para usar aplicaciones relacionadas con ubicaciones, por ejemplo, encontrar su ubicación en Google Maps, debe activar los servicios de ubicación en el teléfono. En el menú **Ubicación**, toque **Ajustes avanzados > Servicio de localización de emergencia / Historial de ubicación de Google / Compartición de ubicación de Google** para configurar las opciones de ubicación de Google.
- **Mostrar contraseñas:** muestra las contraseñas a

medida que se introducen.

- permite ver o desactivar las aplicaciones que ha autorizado como administradores de dispositivos.
- **Bloqueo de tarjeta SIM:**
  - ▶ **Bloqueo de tarjeta SIM:** permite activar o desactivar el bloqueo mediante PIN para que se solicite el SIM para poder acceder a la tarjeta nano-SIM.
  - ▶ **Cambiar PIN de la tarjeta SIM:** permite cambiar el PIN utilizado para acceder a la tarjeta nano-SIM.



#### **NOTA:**

Guarde todas sus contraseñas confidenciales en un lugar seguro para utilizarlas en el futuro. Si introduce el código PIN de la tarjeta SIM incorrectamente más veces de las permitidas, la tarjeta nano-SIM se bloqueará y no podrá acceder a la red de telefonía móvil. Póngase en contacto con el operador para obtener una clave de desbloqueo de código PIN (PUK) para restaurar la tarjeta nano-SIM.

- **Cifrado y credenciales:** compruebe el estado de cifrado de su teléfono y establezca las opciones de almacenamiento de credenciales.
- **Agentes de confianza:** permite ver o desactivar los



agentes de confianza.

- **Fijación de pantalla:** mantiene abierta la pantalla que elija, de forma que otras personas no puedan cambiar a otras aplicaciones y acceder a su información personal. Consulte [Protección del teléfono mediante fijación de pantalla](#).

## Cuentas

Abra **Ajustes** y toque **Cuentas** para gestionar sus cuentas web y la sincronización. Toque **Añadir cuenta** para iniciar sesión en una cuenta o crear cuentas en el teléfono. Toque una cuenta que haya añadido para ajustar su configuración.

## Accesibilidad

Abra **Ajustes** y toque **Accesibilidad** para configurar los servicios y complementos de accesibilidad del teléfono como, por ejemplo, el uso de **Conversión de colores** o **Tamaño del contenido de la pantalla** para usuarios con problemas de visión.

## Google

Abra **Ajustes** y toque **Google** para gestionar fácilmente las aplicaciones y servicios de Google.

## Sistema

### Información del teléfono

Abra **Ajustes** y toque **Sistema > Información del teléfono** para ver el número de teléfono, estado, información legal y otra información del teléfono. También puede tocar **Información de emergencia** para editar su información médica y los contactos de emergencia para que los servicios de emergencia los lean en su pantalla de bloqueo.

### Idiomas e introducción de texto

Abra **Ajustes** y toque **Sistema > Idiomas e introducción de texto** para configurar las opciones relacionadas con el idioma del sistema, los métodos de introducción de texto, la salida de texto a voz, etc.

## Fecha y hora

Abra **Ajustes** y toque **Sistema > Fecha y hora** para definir la fecha, la hora, la zona horaria y el formato de hora. También puede utilizar los datos facilitados por la red.

## Copia de seguridad

Abra **Ajustes** y toque **Sistema > Copia de seguridad** para gestionar las opciones de copia de seguridad de los datos. Para restablecer o cambiar fácilmente de teléfono en cualquier momento, puede activar la copia de seguridad automática en Google Drive de los datos importantes. Para utilizar esta función, tendrá que iniciar sesión en su cuenta de Google.

## Opciones de restablecimiento

Abra **Ajustes** y toque **Sistema > Ajustes avanzados > Opciones de recuperación** para restablecer los ajustes de red, las preferencias de aplicaciones o el teléfono al estado de fábrica.

## Varios usuarios

Abra **Ajustes** y toque **Sistema > Ajustes avanzados > Varios usuarios** para gestionar las cuentas de usuario de su teléfono.

Puede compartir su teléfono con otras personas creando cuentas de usuario adicionales. Cada usuario con una cuenta independiente tiene su propio espacio de almacenamiento, fondo de pantalla, bloqueo de pantalla, etc. Los usuarios también pueden ajustar parámetros de configuración del teléfono, como, por ejemplo, la conexión Wi-Fi, que afectan a todos los usuarios y actualizar aplicaciones para todos los demás usuarios.

De forma predeterminada, la cuenta de invitado está disponible para cualquier persona que necesite utilizar el teléfono temporalmente. Puede tocar **Añadir usuario** para crear más cuentas de usuario.

Si desea añadir más usuarios cuando el teléfono está bloqueado, active **Añadir usuarios desde la pantalla de bloqueo**. En ese caso, cualquiera puede abrir el panel de ajustes rápidos desde la pantalla de bloqueo y tocar  /

 > **Añadir usuario** para crear nuevas cuentas de usuario.

 **NOTAS:**







- Toque  junto a una cuenta para configurar sus opciones.
- Cuando el usuario invitado deje de utilizar su teléfono, puede tocar **Quitar invitado** en el menú **Varios usuarios** para borrar todos sus datos del teléfono.











## Actualizaciones del sistema



Abra **Ajustes** y toque **Sistema > Ajustes avanzados > Actualizaciones del sistema** para comprobar si hay actualizaciones del sistema y descargarlas e instalarlas cuando estén disponibles.

# Advertencias y precauciones de seguridad

## Seguridad general

	No realice ni conteste llamadas mientras conduce. Nunca envíe mensajes de texto mientras conduce.
	Mantenga el teléfono a una distancia mínima de 5 mm del cuerpo cuando realice llamadas.
	Las piezas pequeñas pueden provocar asfixia.
	El teléfono puede emitir un sonido fuerte.
	Para evitar posibles daños auditivos, no utilice el dispositivo con el volumen muy alto durante periodos de tiempo prolongados. Tenga cuidado al sujetar el teléfono cerca de la oreja mientras el altavoz está activado.
	Evite que entre en contacto con objetos magnéticos.

	Manténgalo alejado de marcapasos u otros dispositivos médicos electrónicos.
	Apáguelo, cuando se le indique, en hospitales e instalaciones médicas.
	Apáguelo cuando así se le indique en aviones y aeropuertos.
	Apáguelo cuando se encuentre cerca de materiales o líquidos explosivos.
	No utilice el teléfono en estaciones de servicio.
	Este teléfono puede generar una luz brillante o con destellos.
	No arroje el teléfono al fuego.
	Evite las temperaturas extremas.
	Evite que entre en contacto con líquidos. Mantenga el teléfono seco.
	No intente desmontar el teléfono.

	Utilice solo accesorios autorizados.
	En el caso de equipos que puedan enchufarse, la toma debe instalarse cerca del equipo, en un lugar de fácil acceso.
	No dependa del teléfono como dispositivo principal para las comunicaciones de emergencia.

## Energía de radiofrecuencia (RF)

### Declaración general sobre la energía de radiofrecuencia

El teléfono contiene un transmisor y un receptor. Cuando está encendido, recibe y transmite energía de radiofrecuencia. Cuando habla por teléfono, el sistema que gestiona la llamada controla el nivel de energía de transmisión del teléfono.

### Tasa de absorción específica (SAR)

Su dispositivo móvil es un transmisor y receptor de ondas de radio. Está diseñado para que no pueda superar los límites de exposición a ondas de radio recomendados por



las directrices internacionales. Estas directrices fueron desarrolladas por la organización científica independiente ICNIRP e incorporan márgenes de seguridad establecidos para garantizar la protección de todas las personas, independientemente de su edad y estado de salud.

Estas directrices utilizan una unidad de medida conocida como tasa de absorción específica o SAR. El límite SAR para dispositivos móviles es de 2 W/kg. El valor más alto de SAR registrado con este dispositivo al probarse en la cabeza fue de 0,481 W/kg\* y al probarse sobre el cuerpo fue de 1,213 W/kg\* a una distancia de 5 mm. Puesto que los dispositivos móviles disponen de una amplia variedad de funciones, pueden utilizarse en otras posiciones como, por ejemplo, sobre el cuerpo, tal y como se describe en esta guía\*\*.

El valor de SAR se mide utilizando la energía de transmisión más alta del dispositivo, por lo que el valor de SAR real de este dispositivo durante su funcionamiento está normalmente por debajo del indicado anteriormente. Esto se debe a los cambios automáticos en el nivel de energía del dispositivo para garantizar que solo utiliza el mínimo de

energía necesario para conectarse a la red.

\* Las pruebas se han efectuado de acuerdo con las normas EN50360:2017, EN50566:2017, EN62209-1:2016, EN62209-2:2010, EN50663:2017.

\*\* Consulte el funcionamiento sobre el cuerpo.

## **Funcionamiento sobre el cuerpo**

Información de seguridad importante relativa a la exposición a radiaciones de radiofrecuencia (RF):

Para garantizar el cumplimiento de las directrices de exposición a radiofrecuencia, el teléfono debe usarse con una separación mínima del cuerpo de 5 mm.

Si no se siguen estas instrucciones, la exposición a radiofrecuencia podría superar los límites aplicables de estas directrices.

## **Limitación de la exposición a los campos de radiofrecuencia (RF)**

Para aquellos interesados en la limitación de su exposición a los campos de radiofrecuencia, la Organización Mundial de la Salud (OMS) proporciona el siguiente consejo:

Medidas de precaución: Los datos científicos existentes no

indican necesidad alguna de tomar medidas de precaución especiales para el uso de teléfonos móviles. Si este tema preocupa a los usuarios, pueden optar por limitar su propia exposición o la de sus hijos a la radiofrecuencia limitando la duración de las llamadas o usando dispositivos de manos libres para mantener los teléfonos móviles alejados de la cabeza y el cuerpo.

Puede obtener más información sobre este tema en la página principal de la OMS <http://www.who.int/peh-emf> (WHO Fact sheet 193: June 2000).

## **Información normativa**

Las siguientes aprobaciones y avisos son válidos solo para determinadas regiones, tal como se indica.

Consulte la sección EU DOC al final de esta guía.

## **Distracciones**

### **Conducción**

Para reducir el riesgo de accidentes, se debe prestar especial atención a la conducción en todo momento. El uso del teléfono móvil mientras se conduce (incluso con un kit

de manos libres) puede provocar distracciones y dar lugar a accidentes. Debe cumplir las leyes y normativas locales que limitan el uso de dispositivos inalámbricos mientras se conduce.

## **Uso de maquinaria**

Se debe prestar total atención al uso de maquinaria para reducir el riesgo de accidentes.

## **Manejo del producto**

### **Declaración general sobre manejo y uso**

Solo el usuario es responsable de la forma en la que utiliza el teléfono y de las consecuencias derivadas de su uso.

Siempre debe apagar el teléfono en lugares cuyo uso esté prohibido. El uso del teléfono está sujeto a las medidas de seguridad establecidas para proteger a los usuarios y su entorno.

- Trate siempre el teléfono y los accesorios con cuidado y manténgalos en un lugar limpio.
- Mantenga limpia la pantalla y la lente de la cámara. La presencia de suciedad en la pantalla o en la lente de la

cámara podría afectar a la capacidad de reacción del teléfono a sus operaciones o disminuir la calidad de las imágenes.

- Limpie el teléfono y sus accesorios con un material suave, como el paño que se suele utilizar para limpiar las gafas. No utilice alcohol ni ningún otro producto corrosivo para limpiar el dispositivo; evite que estos productos entren en contacto con el interior del teléfono.
- No exponga el teléfono ni los accesorios al fuego o a productos derivados del tabaco encendidos.
- No exponga el teléfono ni los accesorios a líquidos ni a humedad.
- No deje caer, lance ni intente doblar el teléfono ni los accesorios.
- No utilice productos químicos fuertes, disolventes de limpieza ni aerosoles para limpiar el teléfono ni los accesorios.
- No pinte el teléfono ni los accesorios.
- No intente desmontar el teléfono ni sus accesorios. Únicamente el personal autorizado debe hacerlo.

- No coloque el teléfono dentro o cerca de aparatos de calefacción ni de contenedores de alta presión, como calentadores de agua, microondas o utensilios de cocina. Si lo hace, el teléfono podría sufrir daños.
- Consulte las normativas locales relativas al desecho de productos electrónicos.
- No lleve el teléfono en el bolsillo trasero, pues podría romperse al sentarse.

## Seguridad de la batería

- El uso de una batería, un cargador o un adaptador de corriente no aprobados por ZTE o incompatibles puede dañar el dispositivo, acortar su vida útil o provocar incendios, explosiones u otros peligros.
- Las temperaturas de funcionamiento recomendadas son de 0 °C a 35 °C y las temperaturas de almacenamiento son de -20 °C a 45 °C. Las temperaturas extremas pueden dañar el dispositivo y reducir la capacidad de carga y la vida útil del dispositivo y la batería.
- No retire la cubierta trasera. La batería no es extraíble. La extracción de la batería podría provocar incendios o

explosiones.

- No cambie ni sustituya la batería recargable incorporada del dispositivo usted mismo. Únicamente ZTE o un proveedor de servicios autorizado por ZTE puede cambiarla o sustituirla.
- No coloque el aparato ni la batería en dispositivos de calentamiento, como hornos microondas, estufas o radiadores, ni cerca de ellos. Mantenga el dispositivo y la batería alejados del calor excesivo y de la luz solar directa. Si no es así, el dispositivo o la batería podrían sobrecalentarse y causar explosiones o incendios.
- No desmonte, apriete ni perfore el dispositivo, ya que esto puede causar explosiones o incendios.
- No tire el dispositivo a un fuego para evitar una explosión.
- Cuando la batería esté cargada completamente, desconecte el cargador. La sobrecarga puede acortar la duración de la batería.
- Cuando no utilice el dispositivo durante un período prolongado, cargue la batería aproximadamente a la mitad y, a continuación, almacene el dispositivo en un

lugar fresco y seco.

- Si la batería se daña o muestra signos de hinchazón o fuga, deje de usarla inmediatamente y póngase en contacto con ZTE o el proveedor de servicio autorizado de ZTE para reemplazarla.

## Niños pequeños

Mantenga el teléfono y sus accesorios fuera del alcance de niños pequeños, no permita que jueguen con él. Podrían sufrir heridas o provocarlas a otras personas. También podrían dañar accidentalmente el teléfono.

El teléfono contiene piezas pequeñas con bordes afilados que pueden causar heridas o desprenderse y provocar asfixia.

## Desmagnetización

Para evitar el riesgo de desmagnetización, no deje dispositivos electrónicos ni objetos magnéticos cerca del teléfono durante un periodo prolongado de tiempo.

## Descarga electrostática (ESD)

No toque los conectores metálicos de la tarjeta nano-SIM y



la tarjeta microSDXC.

## **Antena**

No toque la antena si no es necesario.

## **Posición de uso normal**

Cuando realice o reciba llamadas, colóquese el teléfono junto al oído, con la parte inferior dirigida a la boca.

## **Airbags**

No coloque el teléfono en un lugar cercano a un airbag o en la zona de despliegue de este, los airbags se inflan con mucha fuerza y la presencia del teléfono en esa ubicación podría dar lugar a lesiones graves. Guárdelo en un lugar seguro y protegido antes de comenzar a conducir.

## **Convulsiones y desmayos**

Este dispositivo puede generar una luz brillante o con destellos. Algunas personas podrían sufrir desmayos o convulsiones (aunque no los hayan padecido anteriormente) al verse expuestos a destellos o patrones de luz, como sucede al jugar a videojuegos o ver vídeos. Si alguna vez ha sufrido estos trastornos o tiene un familiar con un historial médico semejante, consulte a un médico. Para reducir el

riesgo de desmayos o convulsiones, utilice su teléfono en una habitación bien iluminada y no lo haga de forma continuada.

## **Lesiones por esfuerzo repetitivo**

Para minimizar el riesgo de lesiones por esfuerzo repetitivo (RSI, del inglés Repetitive Strain Injury) al escribir mensajes de texto o jugar con el teléfono móvil:

- No apriete demasiado el teléfono.
- Pulse los botones con suavidad.
- Utilice las funciones especiales del teléfono diseñadas para reducir el número de veces que se deben pulsar los botones como, por ejemplo, las plantillas de mensajes o la entrada de texto predictivo.
- Tómese descansos con frecuencia para hacer estiramientos y relajarse.

## **Llamadas de emergencia**

Este teléfono, al igual que cualquier otro teléfono inalámbrico, funciona mediante señales de radio, por lo que no se puede garantizar la conexión en todas las situaciones. Por este motivo, nunca debe depender únicamente de un

teléfono inalámbrico para las comunicaciones de emergencia.

## **Ruidos fuertes**

Este teléfono es capaz de producir ruidos fuertes que podrían dañar el oído. Baje el volumen antes de utilizar los auriculares, los auriculares con Bluetooth u otros dispositivos de audio.

## **Calentamiento del teléfono**

El teléfono se puede calentar mientras se carga y durante su uso normal.

## **Seguridad eléctrica**

### **Accesorios**

Utilice solo accesorios autorizados.

No conecte el teléfono a productos ni accesorios no compatibles.

No toque los terminales de la toma de carga ni deje que los toquen objetos metálicos como monedas o llaveros ni que provoquen cortocircuitos en ellos. No perfore la superficie del teléfono con objetos punzantes.

## **Conexión a vehículos**

Solicite asesoramiento profesional cuando conecte una interfaz telefónica al sistema electrónico del vehículo.

## **Productos dañados y defectuosos**

No intente desmontar el teléfono ni sus accesorios.

Únicamente el personal cualificado debe revisar o reparar el teléfono o los accesorios.

Si el teléfono (o los accesorios) se han sumergido en agua, se han perforado o han sufrido una grave caída, no los utilice hasta que los hayan revisado en un centro de servicio autorizado.

## **Interferencias de radiofrecuencia**

### **Declaración general sobre interferencias**

Debe tener mucho cuidado al usar el teléfono cerca de dispositivos médicos personales, como marcapasos y audífonos.

Consulte a su médico y los fabricantes del dispositivo médico si el funcionamiento del teléfono puede interferir con el funcionamiento del dispositivo médico.

## **Marcapasos**

Los fabricantes de marcapasos recomiendan que se mantenga una distancia mínima de 15 cm (6 pulgadas) entre un teléfono móvil y un marcapasos con el fin de evitar posibles interferencias con este último. Es recomendable que se coloque el teléfono en el oído del lado opuesto al del marcapasos y que no lo lleve en un bolsillo junto al pecho.

## **Audífonos**

Las personas con audífonos u otros implantes cocleares pueden percibir ruidos de interferencia al utilizar dispositivos inalámbricos o si hay alguno cerca.

El nivel de interferencias dependerá del tipo de dispositivo auditivo y la distancia entre el dispositivo y el origen de las interferencias. Puede que, al aumentar la separación entre ambos, se reduzca la interferencia. También puede consultar al fabricante del audífono las posibles alternativas.

## **Equipos médicos**

Apague el dispositivo inalámbrico cuando se lo soliciten en hospitales, clínicas o centros de salud. Esta petición se ha establecido para evitar posibles interferencias con equipos

médicos delicados.

## **Aviones**

Apague el dispositivo inalámbrico cuando así se lo indique el personal del aeropuerto o la aerolínea.

Consulte al personal de la aerolínea si está permitido usar dispositivos inalámbricos a bordo y active el modo avión de su teléfono cuando embarque en el avión.

## **Interferencias en vehículos**

Tenga en cuenta que, debido a las posibles interferencias con el equipo electrónico, algunos fabricantes de automóviles prohíben el uso de teléfonos móviles en sus vehículos, a menos que la instalación incluya un kit manos libres con una antena externa.

## Entornos con riesgo de explosión

### Estaciones de servicio y atmósferas explosivas

En ubicaciones con atmósferas potencialmente explosivas, siga todas las indicaciones para apagar dispositivos inalámbricos, como el teléfono u otros equipos de radio.

Entre las áreas con atmósferas potencialmente explosivas, se incluyen zonas de repostaje, áreas bajo las cubiertas de los barcos, instalaciones de almacenamiento o transporte de combustible o productos químicos, y áreas en las que el aire contenga sustancias químicas o partículas en grano, polvo o polvo metálico.

### Detonadores y áreas de voladuras

Apague el teléfono móvil o dispositivo inalámbrico cuando se encuentre en áreas de voladuras o en áreas en las que se indique que debe apagar los dispositivos emisores/receptores o los dispositivos electrónicos con el fin de evitar posibles interferencias con las detonaciones.

## Especificaciones

EUT admite aplicaciones de radio	GSM 900/1800 Banda WCDMA 1/8 Banda LTE 1/3/7/8/20/38 802.11b/g/n Bluetooth V4.2+LE GPS
	WCDMA versión Rel.9 LTE versión Rel.12
Potencia de salida de RF máxima	GSM 900/1800: 33.76 dBm Banda WCDMA 1/8: 23.7 dBm Banda LTE 1/3/7/8/20/38: 24.7 dBm 802.11 bgn: 15.62 dBm Bluetooth EDR: 3.40 dBm Bluetooth LE: 3.36 dBm GPS (solo recepción)



# Precauciones de CE

## **Precauciones para la batería**

Existe riesgo de explosión si se sustituye la batería por un tipo incorrecto. Deseche las baterías usadas de acuerdo con las instrucciones.

## **Puerto USB**

El producto solo puede conectarse a una interfaz USB de la versión USB 2.0.

## **Uso adecuado**

Como se describe en esta guía, el dispositivo solo puede utilizarse en los entornos indicados. Si es posible, no toque el área de la antena del dispositivo.

No exponga el dispositivo a temperaturas extremas (inferiores a -10 °C o superiores a 55 °C).

## Desecho del dispositivo antiguo



1. Cuando un producto incluye el símbolo de un contenedor tachado con una cruz, significa que está incluido en la Directiva 2012/19/UE de la Unión Europea.
2. Todos los productos eléctricos y electrónicos deben desecharse al margen de los residuos municipales en instalaciones de recolección designadas por las autoridades locales.
3. Al desechar su viejo dispositivo correctamente ayuda a evitar consecuencias perjudiciales para el medio ambiente y la salud.

Debido a que la información de reciclado de este producto está basada en la directiva WEEE, le rogamos que envíe un correo electrónico a [weee@zte.com.cn](mailto:weee@zte.com.cn)

# DECLARACIÓN DE CONFORMIDAD UE



Por la presente, ZTE Corporation declara que el tipo de equipo de radio del ZTE Blade A5 2020 cumple con la Directiva 2014/53/UE.

El texto completo de la declaración de conformidad UE está disponible en la siguiente dirección de Internet:

<http://certification.ztedevices.com>

## Conformidad ErP

La fuente de alimentación externa de este producto se ajusta a la Directiva sobre productos relacionados con la energía (ErP) 2009/125/CE del Parlamento Europeo y del Consejo de Europa.

Nombre del fabricante, número de registro comercial y dirección	ZTE Corporation 9144030027939873X7 ZTE Plaza, Keji Road South, Hi-Tech Industrial Park, Nanshan District, Shenzhen, R. P. China
Identificador del modelo	STC-A51D-A
Voltaje de entrada	100-240 V
Frecuencia de CA de entrada	50/60 Hz
Voltaje de salida	5,0 V
Corriente de salida	1,0 A
Potencia de salida	5,0 W
Eficiencia activa media	73,9 %
Eficiencia a baja carga (10 %)	64,9 %
Consumo de energía sin carga	0,08 W