



Nokia 2630_{aren}

erabiltzailearen
eskuliburua

NOKIA

CE 0434 ADOSTASUN-DEKLARAZIOA

Honen bidez, NOKIA CORPORATIONek adierazten du RM-298 produktuak 1999/5/

EE zuzentarauko oinarritzako baldintzak eta aplikatu edo eskatu beharreko gainerako xedapenak betetzen dituela. Adostasun-deklarazioaren kopia bat dago helbide honetan: [http://www.nokia.com/phones/declaration of conformity/](http://www.nokia.com/phones/declaration_of_conformity/).

© 2007 Nokia. Eskubide guztiak erreserbatuta.

Nokia, Nokia Connecting People, Xpress-on, Navi eta Visual Radio markak Nokia Corporation-en merkataritzako marka edo marka erregistratuak dira. Nokia tune Nokia Corporation-ek erregistratutako doinuua da. Hemen aipatzen diren gainerako produktuak eta enpresen izenak haien jabeen marka komertzialak edo erregistratuak izan daitezke.

Debekatuta dago dokumentu osoa edo zati bat inolako eratan erreproduzitzea, transferitzea, banatzea edo jasotzea, Nokiaren alde aurreko eta idatzizko baimenik gabe.

US Patent No 5818437 and other pending patents. T9 text input software Copyright® 1997-2007.Tegic Communications, Inc. Eskubide guztiak erreserbatuta.



Includes RSA BSAFE cryptographic or security protocol software from RSA Security.



Java and all Java-based marks are trademarks or registered trademarks of Sun Microsystems, Inc.



This product is licensed under the MPEG-4 Visual Patent Portfolio License (i) for personal and noncommercial use in 3V3* connection with information which has been encoded in powebed compliance with the MPEG-4 Visual Standard by a consumer engaged in a personal and noncommercial activity and (ii) for use in connection with MPEG-4 video provided by a licensed video provider. No license is granted or shall be implied for any other use. Additional information, including that related to promotional, internal, and commercial uses, may be obtained from MPEG LA, LLC. See <http://www.mpegla.com>.

Produktu honek Ikusizko MPEG-4 Patenteen Zorroaren Lizentzia izan behar du, (i) kontsumitzaile batek helburu ez-komertzialarekin eta pertsonalarekin Ikusizko MPEG-4 Estandarraren arabera kodetutako informazioarekin lotutako erabilera pertsonal eta ez-komertzialerako, (ii) bideo-irtenbideen hornitzaile baimendu batek eskainitako MPEG-4 bideoarekin lotutako erabilera bateraturako. Ez da barne hartzen ez eta inplizituki hartzen ere beste zerbaiterako erabiltzeko lizentziarik. Erabilera komertzialari, sustatzaileari eta MPEG LA, LLC-ri buruzko informazio gehiago eska dezakezu. Ikus <http://www.mpegla.com>.

Nokiak etengabe garatzeko politikarekin lan egiten du, eta eskubidea dauka dokumentu honetan deskribatutako produktuetan aldaketak eta hobekuntzak egiteko aurrez ohartarazi gabe.

APLIKATU BEHARREKO LEGEEK ONARTZEN DUTEN NEURRIAN, NOKIAK EZ DITU BERE GAIN HARTZEN DATUEN EDO SARREREN GALERAK, EZ ETA INOLAKO KALTE BEREZIAK ERE, ISTRIPUEN ONDORIO DIRENAK, ZUZENEKOAK EDO ZEHARKAKOAK, ARRAZOIA EDOZEIN DELA ERE.

DOKUMENTU HONEN EDUKIA BERE HORRETAN EMATEN DA. DOKUMENTU HONEN ZEHAZTASUNAK, FIDAGARRITASUNAK ETA EDUKIAK EZ DUTE BERMERIK IZANGO, EZ ESPLIZITURIK, EZ INPLIZITURIK, INDARREAN DAGOEN LEGEAK HORI ADIERAZI EZEAN, EZ ETA, BESTEAK BESTE, HELBURU JAKIN BATERAKO MERKATURATZE-BERMERIK ETA EGOKI IZATEAREN ONDORIOZKO BERMERIK ERE. NOKIAK ESKUBIDEA DU EDOZEIN UNETAN, AURREZ JAKINARAZI GABE, DOKUMENTU HAU BERRIKUSI EDO BALIOGABETZEKO.

Aplikazio, produktu eta zerbitzu jakin batzuk eskura egotea desberdina izan daiteke eskualde batetik bestera. Jarri harremanetan Nokiaren banatzailearekin, xehetasun gehiagori eta aukeran dauden hizkuntzei buruzko informazioa izateko.

Gailu honek tresna elektriko eta elektronikoetan substantzia arriskutsu jakin batzuk erabiltzeko murriztapeni buruzko direktiba betetzen du (hain zuzen ere 2002/95/EE direktiba).

Esportazioa kontrolatzea

Produktu honek AEBetako eta beste herrialde batzuetako araudien eta legearen araberrako osagaiak, teknologia edo softwarea izan ditzake. Debekatuta dago legeak urratzea.

Gailuarekin emandako hirugarrenen aplikazioak Nokiarekin elkartuta edo harremanetan ez dauden pertsonak edo erakundeek sortutakoak edo haienak izan daitezke. Nokiak ez du hirugarrenen aplikazioen gaineko copyright-ik, ez eta jabetgo intelektualaren eskubiderik ere. Beraz, Nokia ez da aplikazio horien euskarrien funtzioen eta azken erabiltzaileentzako euskarrien arduradun, ez eta aplikazioetako edo materialetako informazioaren arduradun ere. Nokiak ez du bermerik eskaintzen hirugarrenen aplikazioen kasuan.

APLIKAZIOAK ERABILTZEAN, ONARTZEN DUZU APLIKAZIO HORIEK BAKARRIK EMATEN DIRELA, BERME ESPLIZITURIK EDO INPLIZITURIK GABE, ETA APLIKATU BEHARREKO LEGEAK ONARTZEN DUENERA ARTE. HALABER, ONARTZEN DU EZ NOKIAK EZ HAREN FILIALEK EZ DUTELA BERMERIK ESKAINTZEN, EZ ESPLIZITURIK, EZ INPLIZITURIK, EZTA JABETZAREN, KOMERTZIALIZATZEAREN EDO HELBURU JAKIN BATERAKO EGOKITZEAREN BERMEAK EDO TA APLIKAZIOEK PATENTE, COPYRIGHT, MARKA KOMERTZIAL EDO HIRUGARRENEN BESTE ZENBAIT ESKUBIDE BETETZEKO BERMEAK ERE.

9203560/1" edizioa ES

Aurkibidea

Zure segurtasuna.....	7
informazio orokorra	13
Sarbide-kodeak	13
Nokiaren euskarria Interneten	14
1.Oinarrizko kontzeptuak.....	15
SIM txartela eta bateria jartzea	15
SIM txartela ateratzea.....	17
Bateria kargatzea	19
Funtzionamendu arruntaren posizioa.....	20
2. Zure telefonoa	21
Teklak eta piezak.....	21
Telefonoa piztea edo itzaltzea.....	24
Deiak jasotzeko/egiteko modua.....	24
Teklatua blokeatzea.....	25
3.Dei-funtzioak	26
Deitzea edo dei bati erantzutea.....	26
Bozgorailua	26
4. Testua idaztea	27

5. Menuko funtzioak	29
Mezuak.....	29
Kontaktuak	40
Erregistroa	43
Doikuntzak.....	44
Operador menua	58
Galeria	59
Erdialdea	59
Antolatzailea	64
Aplikazioak	67
Internet	68
SIM zerbitzuak.....	72
6. Bateriari buruzko informazioa.....	73
Kargatzea eta deskargatzea	73
Nokia bateriak autentifikatzeko arauak.....	75
7. Ekipamendua	80
Zainketa eta mantentze-lana.....	81
Segurtasunari buruzko informazio gehiago	84

Zure segurtasuna

Irakurri jarraibide erraz hauek. Arau hauek ez errespetatzea arriskutsua edo legez kontrakoa izan daiteke. Irakurri erabiltzailearen eskuliburu osoa informazio gehiago izateko.



PIZTU TELEFONOA ARRISKURIK GABE

Ez piztu gailua mugikorrek erabiltzea debekatuta dagoen lekuetan edo interferentziak sor ditzakeen edo arriskuren bat ekar dezakeen lekuetan.



ERREPIDEAN ERNE IBILTZEA FUNTSEZKOA DA.

Errespetatu tokian tokiko legedia. Gidatzen duzun bitartean, eskuak libre izan beti autoarekin maniobrak egin ahal izateko. Gogoratu errepidean gidatzeko lehen araua arretaz ibiltzea dela.



INTERFERENTZIAK

Gailu mugikor guztiek jaso ditzakete haien errendimenduari eragin diezaioketen interferentziak.



ITZALI TELEFONOA OSPITALEETAN.
Errespetatu murrizketa guztiak. Itzali gailua tresna mediko batetik gertu zaudenean.



ITZALI TELEFONOA HEGAZKINETAN.
Errespetatu murrizketa guztiak. Gailu mugikorrak erabiliz gero, interferentziak sor daitezke hegazkinetan.



ITZALI TELEFONOA GASOLINA-ZERBITZUGUNEETAN.
Ez erabili gailua gasolina-zerbitzuguneetan. Ez erabili erregaietatik edo produktu kimikoetatik gertu.



ITZALI TELEFONOA LEHERGAIETATIK GERTU
Errespetatu murrizketa guztiak. Ez erabili gailua leherketak egiten dituzten lekuetan.



ERABILI ZENTZUZ.
Telefonoa posizio normalean bakarrik erabili, produktuaren dokumentazioan azaltzen den bezala. Ez ukitu antena beharrezkoa ez bada.



ZERBITZU TEKNIKO GAITUA

Zerbitzu teknikoetako langile gaituek soilik instala edo konpon dezakete produktua.



EKIPAMENDUA ETA BATERIAK

Erabili bakarrik ekipamendu eta bateria onartuak. Ez konektatu bateraezinak diren produktuak.



URAREKIKO ERRESISTENTZIA

Zure gailuak ezin du ura jasan.
Ez ezazu busti.



SEGURTASUN-KOPIAK

Gogoratu telefonoan gordetzen duzun informazio garrantzitsu guztiaren segurtasun-kopiak egitea edo idatziz erregistratzea.



BESTE GAILU BATZUEKIKO KONEXIOA

Beste gailu batekin konektatu nahi baduzu, lehenik irakurri dagokion erabiltzailearen gidaliburua, segurtasun-jarraibideak zein diren ongi jakiteko. Ez konektatu bateraezinak diren produktuak.



LARRIALDI-DEIAK

Egiaztatu gailuaren telefono-funtzioa piztuta eta martxan dagoela. Sakatu deia amaitzeko tekla behar adina aldiz pantaila ezabatzeko eta deiak egiteko/jasotzeko modura itzultzeko. Markatu larrialdi-zenbakia eta, ondoren, sakatu deitzeko tekla. Adierazi zure kokapena. Ez eten deia horretarako baimena ematen dizuten arte.

■ Zure gailuari buruz

Eskuliburu honetan deskribatutako gailu mugikorra sare hauetan erabil daiteke: GSM 900 eta 1800. Jarri harremanetan zerbitzuen hornitzailearekin sareei buruzko informazio gehiago lortzeko.

Gailu honetako funtzioak erabiltzean, errespetatu legeak eta gainerako pertsonen pribatutasuna eta legezko eskubideak, copyright-ak barne, baita tokiko ohiturak ere.

Copyright-en babesak direla eta, agian, irudi, musika –deitonaak barne– eta beste eduki batzuk ezingo dituzu kopia, aldatu, transferitu edo berriro bidali.



Oharra: gailu honen funtzioak —erlojuaren alarma salbu— erabiltzeko, piztuta egon behar du. Ez piztu telefonoa interferentziak sor ditzakeen edo arriskuren bat ekar dezakeen lekuetan.

■ Sare-zerbitzuak

Telefonoa erabiltzeko, haririk gabeko zerbitzuen hornitzaile baten zerbitzuak kontratatu behar dituzu. Funtzio askok sare-funtzio bereziak behar dituzte. Funtzio horiek ez daude erabilgarri sare guztietan. Litekeena da, sare batzuetan, zerbitzu-hornitzailearekin hitzarmen bat sinatu behar izatea sare-zerbitzua erabili ahal izateko. Zure zerbitzu-hornitzaileak emango dizkizu jarraibideak, eta jakinaraziko dizu zenbat kobratuko dizuten. Litekeena da sare batzuek zenbait muga izatea eta horiek sare-zerbitzuak erabiltzeko moduan eragitea. Adibidez, baliteke sare batzuek ez onartzea hizkuntzaren menpe dauden zenbait karaktere eta zerbitzu,

litekeena da zerbitzu-hornitzaileak eskatu izana funtzio batzuk telefonoan erabilgarri edo aktibatuta ez egotea. Hala bada, funtzio horiek ez dira agertuko zure telefonoaren menuan. Zure gailuak konfigurazio bereziak izan ditzake; esate baterako, aldaketak menuen izen eta ordenetan eta menuetan. Jarri harremanetan zure zerbitzu-hornitzailearekin informazio gehiago jaso nahi baduzu.

Telefono honek WAP 2.0 (HTTP eta SSL) protokoloak onartzen ditu, eta horiek TCP/IP protokoloekin exekutatzen dira. Gailu honetako funtzio batzuek sarea behar dute teknologia horiek erabili ahal izateko (adibidez, MMS multimedia-mezularitzaren zerbitzuak, urruneko sinkronizazioak eta Internetarako sarbideak).

Informazio orokorra

■ Sarbide-kodeak

Telefonoarekin emandako segurtasun-kodeak telefonoa babesten du, baimenik gabe inork erabil ez dezan. Aurrez definitutako kodea 12345 da.

SIM txartelarekin emandako PIN kodeak txartela babesten du, baimenik gabe inork erabil ez dezan. PIN2 kodea, SIM txartel batzuek dutena, beharrezkoa da hainbat zerbitzutan sartzeko. Hiru aldiz segidan okerreko PIN kodea edo PIN2 kodea sartzen baduzu, PUK kodea edo PUK2 kodea sartzeko eskatuko dizu. Kodea ez baduzu, jarri harremanetan zure zerbitzu-hornitzailearekin.

Moduluaren PINa beharrezkoa da SIM txartelaren segurtasun-moduluko informazioan sartzeko. Sinaduraren PINa sinadura digitalerako beharrezkoa izan daiteke. Deiak murrizteko pasahitza beharrezkoa da deiak blokeatzeko zerbitzua erabiltzean.

Hautatu **Menú** > **Ajustes** > **Ajustes de seguridad**, telefonoak sarbide-kodea eta segurtasun-doikuntzak nola erabili zehazteko.

■ Nokiaren euskarria Interneten

Kontsulta ezazu www.nokia.com/support edo Nokiaren zure herrialdeko web orria, erabiltzailearen eskuliburu honen azken bertsioa eskuratzeko, informazio osagarria irakurtzeko, deskargak egiteko eta Nokiaren produktuei lotutako zerbitzuak zein diren jakiteko.

1. Oinarrizko kontzeptuak

■ SIM txartela eta bateria jartzea

SIM txartelaren erabilgarritasunari eta erabilerari buruzko informazio gehiago izateko, jarri harremanetan SIM txartelaren hornitzailearekin. Zerbitzu-hornitzailea edo beste banatzailearen bat izan daiteke.



Oharra: ziurtatu telefonoa itzalita eta kargagailutik edo beste edozein gailutatik deskonektatua dagoela, karkasa kendu aurretik. Saiatu osagarri elektronikoak ez ukitzen karkasa aldatzen dituzun bitartean. Gorde eta erabili beti telefonoa karkasa ipinita daukala.

1. Sakatu karkasa kentzeko alboko botoiak (karkasaren alde banatan daude) (1), atzeko karkasa (2) telefonotik bereizteko.

2. Sartu SIM txartela (3). Ziurtatu urre-koloreko kontaktuak behera begira daudela eta lehendabizi SIM txartelaren alakatutako izkina sartzen duzula.

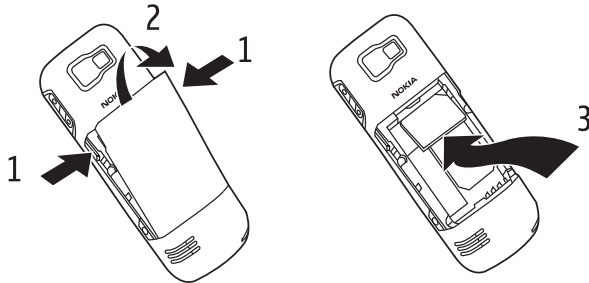

3. Sartu bateria dagokion lekuan (4). Ziurtatu bateriaren goiko kontaktuak telefonoaren konektoreetara begira daudela.

4. Atzeko karkasa ordeztuko, jarri lehendabizi beheko zatia eta, ondoren, bultza beherantz karkasaren goiko zatia (5) klik egin arte.

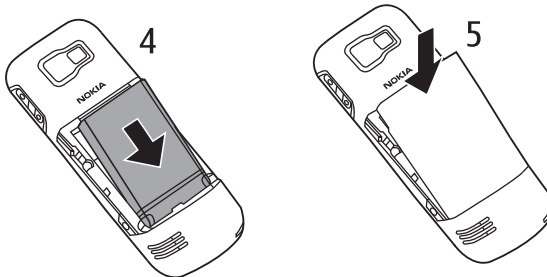

■ SIM txartela ateratzea

1. Eman 'SIM txartela eta bateria jartzea' ataleko lehen urratsa, atzeko karkasa ateratzeko.
2. Jaso bateria, goiko zatiko zirrikitutik (1).

3. Mugitu SIM txartelaren euskarria kanporantz, kontu handiz, ateratzeko irtenguneen bidez (2).

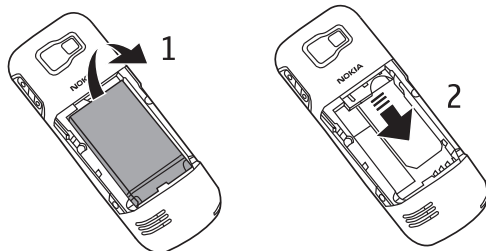

4. Mugitu SIM txartela euskarriaren kanpora, kontu handiz (3).

5. Mugitu SIM txartelaren euskarria itxi arte (4).

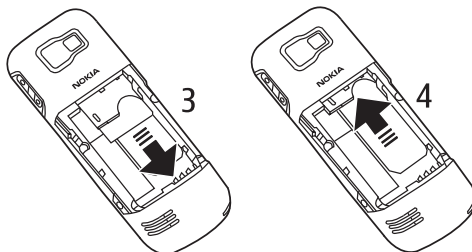

6. Eman 'SIM txartela eta bateria jartzea' ataleko 3. eta 4. urratsak, bateria eta atzeko karkasa berriro jartzeko.

■ Bateria kargatzea



Oharra: Nokiak modelo honentzat onartutako bateriak, kargagailuak eta ekipamendua soilik erabili. Beste edozein mota erabiliz gero, telefonoaren onarpen edo berme guztiak bertan behera geratu daitezke, eta arriskutsua izan daiteke.

Telefonoarekin edozein kargagailu erabili aurretik, egiaztatu kargagailuaren modelo-zenbakia. Gailu hau AC-3 kargagailuak erabilia elikatze diseinatuta dago.

Gailu hau BL-4B bateriarekin erabiltzeko diseinatuta dago. Onartutako osagarriren bat badagoen jakiteko, jarri harremanetan banatzailearekin. Edozein ekipamenduren elikatze-haria deskonektatzen duzunean, heldu entxufeari eta egin tira handik, ez egin tira haritik.

1. Konektatu kargagailua korrontehartune batera.
2. Konektatu kargagailua telefonora, irudian adierazten den bezala.

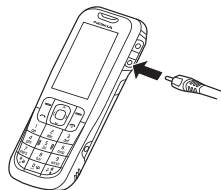

■ Funtzionamendu arruntaren posizioa

Zure gailuak barne-antena bat du.



Oharra: irrati-uhinen bidezko beste transmisio-gailu batzuekin gertatzen den bezala, telefonoa piztuta dagoenean, ez ukitu antena beharrezkoa ez bada.

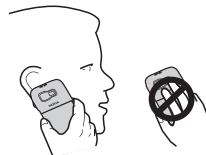

Adibidez, ez ukitu antena zelularra, hitz egiten ari zaren bitartean. Gorputzak antena transmisore bat ukitzeak irrati-komunikazioari eragiten dio; telefonoak funtzionatzeko behar duen potentzia-maila inolako beharrik gabe igoraraz dezake, eta baliteke bateriaren bizitza murriztea.

2. Zure telefonoa

■ Teklak eta piezak

- Entzungailua (1) Pantaila (2)
- Ezkerreko hautaketa-tekla (3)
- Eskuineko hautaketa-tekla (4)
- Deitzeko tekla (5)
- Esekitzeko eta pizteko tekla (6)
- Teklatua (7)
- Navi[®] nabigazio-tekla (hemendik aurrera, 'desplazamendu-tekla') (8)

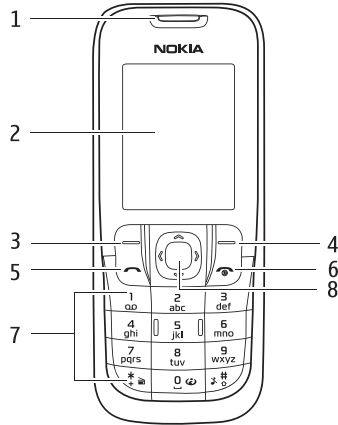

Zure telefonoa

- Eskumuturreko uhala jartzeko zuloa (9)
- Kameraren lentea (10)
- Bozgorailua (11)
- Mikrofonoa (12)
- Esku libreko kit eramangarriaren konektorea (13)
- Kargagailuaren konektorea (14)
- Bateriaren karkasa ateratzeko botoia (15)
- Kameraren tekla (16)

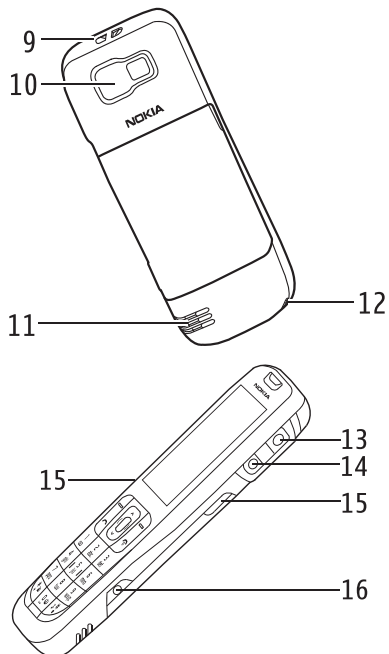

Hona hemen tekla berezien funtzio batzuk:

- Sakatu kameraren tekla, kamera aktibatzeko;
- Luze sakatu kameraren tekla, bideoa aktibatzeko;
- Luze sakatu *, FM irratia aktibatzeko;
- Luze sakatu #, Silent modua aktibatzeko.



Oharra: ez ukitu konektorea, baimendutako zerbitzuko langileek bakarrik erabiltzeko baita.

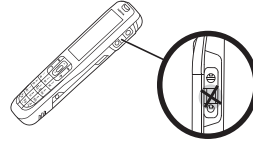

Oharra: Gailuko desplazamendu-teklak nikela eduki dezake. Nikelak azala denbora luzean ukitzen badu, metal horri alergia izateko arriskua dago.

■ Telefonoa piztea edo itzaltzea

Telefonoa pizteko edo itzaltzeko, luze sakatu pizteko tekla. Kontsulta ezazu 'Teklak eta piezak' atala, 21. orrialdean.

■ Deiak jasotzeko/egiteko modua

Telefonoa deiak egiteko/jasotzeko egoeran egoten da, erabiltzeko prest badago eta karaktererik sartu ez bada.

Sarearen seinale-intentsitatea (1)

Bateriaren karga-maila (2)

Sarearen izena edo operadorearen logotipoa (3)

Ezkerreko hautaketa-tekla –Ir a

(4)– zuzeneko sarbide pertsonalen zerrendako funtzioak ikusteko da. Zerrenda ikustean, hautatu **Opc.** > **Opciones selección**, eragiketen zerrendari erants diezazkiokezun funtzio erabilgarriak ikusteko; hautatu **Organizar** > **Mover** funtzioa eta kokapena zuzeneko sarbideen zerrendako funtzioak berrantolatzeko. **Menua** (5) eta **Izena**. (6)

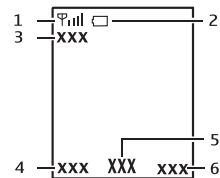

■ Teklatua blokeatzea

Hautatu menua, eta sakatu azkar *, teklata blokeatzeko eta teklak nahi gabe ez sakatzeko. Teklatuaren blokeoa aktibatuta dagoela, dei bati erantzuteko, sakatu deitzeko tekla. Deia amaitzean edo ez onartzean, teklata blokeatuta segituko du. Teklata desblokeatzeko, hautatu **Desbl.** eta sakatu azkar *.

Hautatu **Menú > Ajustes > Ajustes del teléfono > Bloqueo auto del teclado** aurrez zehaztutako denbora-tartea igarotakoan telefonoaren teklata automatikoki blokeatzeko konfiguratzeke, telefonoa deiak jasotzeko/egiteko egoeran dagoela.

Teklata blokeatuta egon arren, deitu daiteke telefonoan programatutako larrialdi-zenbaki ofizialera.

3. Dei-funtzioak

■ Deitzea edo dei bati erantzutea

Deitzeko, sartu telefono-zenbakia, behar izanez gero, aurrezenbaki eta guzti. Behar izanez gero, herrialdeko kodea ere sartu behar duzu. Sakatu deitzeko tekla hautatutako zenbakira deitzeko. Deian, mugitu eskuinera entzungailuaren edo esku libreko kitaren bolumena igotzeko edo ezkerrera bolumena jaisteko.

Sarrerako dei bati erantzuteko, sakatu deitzeko tekla. Deia erantzun gabe amaitzeko, sakatu deia amaitzeko tekla.



■ Bozgorailua

Erabil badaiteke, **Altavoz** edo **Normal** hauta dezakezu, dei batean telefonoaren bozgorailua edo entzungailua erabiltzeko.



Oharra: bozgorailua erabiltzen duzunean, ez jarri telefonoa belarri ondoan, bolumena altuegia izan liteke eta.

4. Testua idaztea

Testua modu prediktiboan (:) eta ohiko moduan () idatz dezakezu. Ohiko testuaren modua erabiltzean, sakatu zenbakizko tekla bat (1 eta 9 bitartean) hainbatetan, nahi duzun karakterea azaldu arte. Idaztean testu prediktiboaren modua aktibatzeko edo desaktibatzeko, luze sakatu # eta hautatu *Predicción activ.* edo *Predicción desact.*

Testu prediktiboaren modua erabiltzean, letra bakoitzeko behin bakarrik sakatu tekla bakoitza. Nahi duzun hitza azaldu bada, sakatu 0 eta idatzi hurrengo hitza. Hitza aldatzeko, sakatu * hainbat aldiz, nahi duzun hitza azaldu arte. Hitzaren ondoren ? karakterea bistaratzen bada, hiztegian ez dagoela esan nahi du. Hitz hori hiztegian sartzeko, sakatu **Escribir**, idatzi hitza (testua idazteko ohiko modua erabilia) eta sakatu **Guardar**.

Testua idazteko iradokizunak: tarte bat sartzeko, sakatu **0**. Testua idazteko metodoa bizkor aldatzeko, sakatu **#** hainbat aldiz. Pantailaren goiko aldean agertuko zaizu aukeratutakoaren adierazlea. Zenbaki bat sartzeko, eduki sakatuta nahi duzun zenbaki-tekla. Testua idazteko ohiko modua erabiltzean karaktere berezien zerrenda bat ikusteko, sakatu *****; testu prediktiboa erabiltzen ari bazara, sakatu luze *****.

5. Menuko funtzioak

Telefonoko funtzioak menutan multzokatuta daude. Hemen ez dira funtzio guztiak eta menuko aukera guztiak deskribatzen.

Deiak egiteko/hartzeko moduan, hautatu **Menú** eta nahi dituzun menua eta azpimenua. Hautatu **Salir** edo **Atrás** uneko menu-mailatik irteteko. Sakatu esekitzeko tekla zuzenean deiak jasotzeko/egiteko modura itzultzeko. Menuaren ikuspegia aldatzeko, hautatu **Menú** > **Opcs.** > *Vista menú princ.* > *Lista o Cuadrícula.*

■ Mezuak

Mezu-zerbitzuak bakar-bakarrik erabil daitezke sareak edo zerbitzu-hornitzaileak onartzen baditu.





Oharra: Zure gailuak adieraz dezake telefonoak mezua bidali duela telefonoan programatutako mezu-zentroaren zenbakira. Horrek ez du esan nahi hartzaileak mezua jaso duenik. Mezularitza-zerbitzuei buruzko informazio xeheagoa nahi baduzu, jarri harremanetan zure zerbitzu-hornitzailearekin.



Garrantzitsua: kontuz ireki mezuek. Mezuek software kaltetuak izan ditzakete edo telefonoa edo PCa honda dezakete.

Testu-mezuen eta multimedia-mezuen doikuntzak

Hautatu **menú** > **Mensajes** > **Ajustes de mensajes** > **Mensajes de texto** > **Centros de mensajes**. SIM txartela mezu-zentro batekin edo gehiagorekin bateragarria bada, hautatu edo erantsi nahi duzuna. Beharrezkoa izan liteke zerbitzu-hornitzaileari zentroko zenbakia eskatzea.

Hautatu **Menú** > **Mensajes** > **Ajustes de mensajes** > **Mensajes multim.** eta aukera hauek:

Permitir recepción de multimedia: hautatu **No–, Si–,** edo **En red propia–** multimedia-zerbitzua erabiltzeko.

Ajustes de configuración: multimedia-mezuak berreskuratzeko zerbitzu-hornitzaile lehenetsia hautatzeko. Hautatu **Cuenta,** zerbitzu-hornitzaileak emandako kontuak ikusteko eta erabili nahi duzuna hautatzeko. Zerbitzu-hornitzaileak konfigurazio-mezu gisa bidal dakizkizuke doikuntzak.

Permitir publicidad: Hautatu hori, publizitate gisa definitutako mezuak jaso ahal izateko. Aukera hori ez da erakusten, **Permitir recepción de multimedia** aukera **No** gisa definituta egonez gero.

Modo de creación de MMS > Restringido: multimedia-mezu batean sarearekin edo gailu hartzailearekin bateragarri ez diren edukiak ez onartzeko. Hautatu **Libre,** eduki horiek onartzeko, baina kontuan izan gerta litekeela gailu hartzailea mezua behar bezala ez jasotzea.

Tamaño imagen (restringido) o **Tamaño de la imagen (libre): Modo de creación de MMS** aukera **Restringido** edo **Libre** gisa definituta baldin badago multimedia-mezu batean txerta daitekeen irudiaren tamaina zehazteko.

Testu-mezuak

Zure telefonoak karaktere-kopuruaren muga gainditzen duten testu-mezuak bidaltzeko aukera ematen du. Mezu luzeagoak bi mezutan edo gehiagotan bidaltzen dira. Baliteke zerbitzu-hornitzaileak horri dagokiona kobratzea. Azentua duten karaktereek, zeinu batzuek edo hizkuntza batzuetako karaktereek leku gehiago okupatzen dute, eta, beraz, mezu bakar batean bidal daitekeen karaktere-kopurua mugatu egiten dute.

Pantailaren goiko aldean bistaritzen den adierazle batek zehazten du guztira zenbat karaktere geratzen diren eta zenbat mezu beharko diren testua bidaltzeko. Adibidez, 673/2 adierazleak hau esan nahi du: 673 karaktere geratzen direla eta mezua bi mezuko segidan bidaliko dela.

Memoria beteta dagoenean,  ikonoa keinuka hasiko da. Mezu berriak jaso ahal izateko, ezabatu mezu zaharretakoren bat.

Multimedia-mezuak

Funtzio bateragarriak dituzten gailuek bakarrik jaso eta bistara ditzakete multimedia-mezuak. Mezuek itxura desberdina izaten dute hartzailearen gailuaren arabera.

Haririk gabeko sareak MMSen (multimedia-mezuak) tamaina muga dezake. Erantsitako irudiak muga gainditu badu, telefonoak txikiagotu egin dezake, MMS bidez bidali ahal izateko.

Multimedia mezu batek testua, grafikoak, audio-klipak eta bideoklipak izan ditzake.

Testu-mezuak edo multimedia-mezuak sortzea

Hautatu Menú > Mensajes > Crear mensaje > Mensaje.

Hartzaileak eransteko, mugitu **Para** eremuraino: eta sartu hartzailearen zenbakia edo helbide elektronikoa, edo hautatu **Añadir** eskuragarri dauden aukeretan hartzaileak aukeratzeko.

Hartzaileak Cco Cco gisa eransteko, hautatu **Opcs.** > **Añadir destinatar.** > **Cc** o **Cco.**

Testu-mezu bat sartzeko, mugitu **Texto**: eremuraino, eta sartu testua. Mezuari gaia eransteko, hautatu **Opcs.** > **Añadir asunto** eta sartu gaia. Mezuari edukia eransteko, hautatu **Opcs.** > **Insertar** eta erantsi nahi duzun eduki-mota. Mezua bidaltzeko, sakatu deitzeko tekla.

Mezu-mota automatikoki aldatzen da, mezuaren edukiaren arabera. Besteak beste, ekintza hauek eragin dezakete mezu-mota aldatzea (testu-mezu izatetik multimedia-mezu izatera):

Mezuari fitxategi bat eranstea. Entregatzeko txosten bat eskatzea. Mezuaren lehentasuna Alta edo Baja gisa ezartzea.

Erantsi Cc edo Ceo hartzaile bat edo gai bat mezuari, edo sartu helbide elektronikoa bat hartzailearen eremuan.

Mezu-mota multimedia-mezu izatera pasatzen denean, ***Mensaje cambiado a multimedia*** ager daiteke telefonoan une labur batez, eta mezua editatzeko leihoko goiburukoaren testua aldatu eta ***Nuevo MMS*** izatera pasatzen da. Egiaztatu goiburuko testua mezu-motarako egokia dela.

Baliteke zerbitzu-hornitzaileek mezu-motaren arabera tarifa desberdinak aplikatzea. Egiaztatu xehetasunak zure zerbitzu-hornitzailearekin.

Flash mezuak

Flash mezuak (sare-zerbitzua) berehala bistaritzen diren testu-mezuak dira.

Hautatu **Menú** > ***Mensajes*** > ***Crear mensaje*** > ***Mensaje flash***.

Berehalako mezuak

Testu-mezu simple eta laburrak linean dauden bezeroei bidaltzeko berehalako mezularitza (BM) erabiltzeko (sareko zerbitzua), zerbitzu batean harpidetu eta erregistratu egin behar duzu. Jarri harremanetan zure zerbitzu-hornitzailearekin informazio gehiago jaso nahi baduzu.



Oharra: zure berehalako mezularitzaren zerbitzuaren arabera, baliteke gidaliburuan deskribatutako funtzio guztietarako sarbidea ez izatea eta pantailan ageri diren zenbait ikono eta testu aldatzea.

Zerbitzura konektatzeko, hautatu **Menú > Mensajes > Mensajes instant**. Hautatu nahi duzun konexioaren doikuntza eta kontua, eta sartu erabiltzailearen identifikatzailea eta pasahitza.

Audio-mezuak

MMS zerbitzua erabil dezakezu ahots-mezuak sortu eta bidaltzeko. Audio-mezuak erabili ahal izateko, MMS zerbitzua aktibatu behar duzu.

Hautatu **Menú** > **Mensajes** > **Crear mensaje** > **Mensaje audio**.

Grabagailua irekiko da. Audio-mezua grabatu ondoren, sartu hartzailearen telefono-zenbakia **Para:** eremuan, mezua bidaltzeko. **Guía** ataletik telefono-zenbaki bat berreskuratzeko, hautatu **Añadir** > **Contactos**. Erabilgarri dauden aukerak ikusteko, hautatu **Opcs**..

Audio-mezu bat jasotzean irekitzeko, hautatu **Reprod..** Mezu bat baino gehiago jaso baldin baduzu, Hautatu **Mostrar** > **Reprod..** Mezua geroago entzuteko, hautatu **Salir**. Erabilgarri dauden aukeretara sartzeko, hautatu **Opcs**.. Audio-mezua entzungailuaren bidez erreproduzitzen da, lehenespenez. Hautatu **Opcs**. > **Altavoz** bozgorailua aukeratzeko.

Ahots-mezuak

Ahots-postontzia sare-zerbitzu bat da, eta baliteke zerbitzu horretara harpidetu behar izatea. Jarri harremanetan zerbitzu-hornitzailearekin, ahots-postontziaren zenbakia zein den jakiteko eta informazio gehiago jasotzeko.

Hautatu **Menú** > *Mensajes* > *Mensajes de voz*

Posta elektronikoaren aplikazioa

Posta elektronikoaren aplikazioak datu-paketeen konexio bat erabiltzen du (sare-zerbitzua), eta bulegoan edo etxean erabiltzen duzun posta elektronikoko kontu bateragarria telefonoaren bidez sartzeko aukera ematen du. Mezu elektronikoak bidaltzeko edo berreskuratzeko, posta elektronikoko kontu bat eduki behar duzu eta doikuntzak egin behar dituzu. Litekeena da posta elektronikoko konfigurazioa konfigurazio-mezu gisa jasotzea. Telefonoak posta elektronikoko POP3 eta IMAP4 zerbitzariak onartzen ditu.

Posta elektronikoko kontu bat sortzeko, hautatu **Menú** > **Mensajes**, mugitu **buzón de correo** aukeraraino eta hautatu **Opcs.** > **Añadir buzón** > **Asistente correo**, **Crear manualm.** edo **Ajs. guardados**.

Posta elektronikoko doikuntzetara sartzeko, hautatu **Menú** > **Mensajes** > **Ajustes de mensajes** > **Mensajes correo**. Mezu elektronikoko bat idazteko, hautatu **Menú** > **Mensajes** > **Crear mensaje** > **Mens. de correo**. Mezu elektronikokoan fitxategi bat atxikitzeko, hautatu **Opcs.** > **Insertar**. Mezu elektronikoa bidaltzeko, sakatu deitzeko tekla. Hautatu nahi duzun kontua, behar izanez gero.

Berreskuratzeko modua hautatzeko, hautatu **Menú** > **Mensajes** > **Ajustes de mensajes** > **Mensajes correo** > **Editor buzones** eta nahi duzuen postontzia, eta, ondoren, hautatu **Ajustes de descarga** > **Modo recuperación** > **Encabezado solo**, **Correo entero** edo **Solo texto correo** (IMAP4 zerbitzarirako bakarrik).

Deskarga bat egiteko, hautatu **Menú** > **Mensajes** eta nahi duzun postontzia; baieztatu konektatzeko eskaera, behar izanez gero.

Berreskuratzeko modua **Encabezado solo** gisa dagoela mezu elektronikoa deskargatzeko, markatu postontziko mezu elektronikokoetako goiburukoak, eta hautatu **Opcs.** > **Recup. Marcados.**

■ Kontaktuak

Izenak eta telefono-zenbakiak telefonoaren memorian edo SIM txartelaren memorian gorde daitezke. Telefonoaren memorian kontaktuak gorde daitezke, hainbat zenbaki eta testu-elementurekin.

SIM txartelaren memorian sartutako izenak eta zenbakiak  ikonoaren bidez adierazten dira.



Kontaktu bat bilatzeko, hautatu **Menú > Guía > Nombres > Opcs.**
> **Buscar**. Mugitu kontaktuen zerrendan edo sartu bilatzen
ari zaren izenaren lehenbiziko letrak. Kontaktu berri bat
gehitzeko, hautatu **Menú > Guía > Nombres > Opcs.** > **Añadir**
cont. nuevo. Kontaktu baten datu gehiago sartzeko, ziurtatu
Teléfono edo **Teléfono** eta **SIM** memoriak ari zarela erabiltzen.
Mugitu zenbaki edo testu-elementu berria gehitu nahi diozun
izeneraino eta hautatu **Detalles.** > **Opcs.** > **Añadir detalle.**

Kontaktu bat kopiatzeko, hautatu **Menú > Guía > Nombres >**
Opcs. > **Copiar contacto**. Telefono-aurkibidearen memoriatik SIM
txartelaren memoriara, eta alderantziz, kopia daitezke izenak
eta telefono-zenbakiak. SIM txartelaren memoriak izenak eta
horiei atxikitako telefono-zenbakiak gorde ditzake.

Pertsona baten harremanetarako informazioa vCard estandarra onartzen duen gailu bateragarri baten bidez bidal eta jaso dezakezu; adibidez, bisita-txartelen bidez. Bisita-txartel bat bidaltzeko, aurkitu bidali nahi duzun kontaktu-informazioa eta hautatu **Detalles** > **Opcs.** > **Enviar tarj. visita** > **Vía multimedia, Vía mensaje texto** edo **Vía Bluetooth**. Bisita-txartel bat jasotakoan, hautatu **Mostrar** > **Guardar**, bisita-txartela telefonoaren memorian gordetzeko. Bisita-txartela gorde nahi ez baduzu, hautatu **Salir** > **Sí**.

Hautatu **Menú** > **Guía** > **Ajustes** eta aukera hauek:

Memoria en uso: kontaktuetarako SIM txartela edo telefonoaren memoria hautatzeko. **Vista de la guía:** Aurkibideko izenak eta zenbakiak nola bistaratu hautatzeko.

Estado de la memoria: erabil daitekeen eta erabilia dagoen memoria-zatia ikusteko.

■ Erregistroa

Telefonoak galdutako eta jasotako deiak erregistratzen ditu, baldin eta sareak funtzio horiek onartzen baditu, telefonoa pizturik badago eta sarearen zerbitzu-eremuaren barruan badago.



Deiaren data eta ordua ikusi ahal izango dituzu, telefono-zenbaki bat editatu edo zerrendatik ezabatu, zenbakia **Guía** atalean gorde, edo zenbaki horretara mezu bat bidali.

Deiei buruzko informazioa ikusteko, hautatu **Menú > Registro > Llamadas perdidas, Llamadas recibidas** edo **Llamadas enviadas**. Dei galduak eta jasotako azken deiak eta markatutako zenbakiak ordena kronologikoan ikusteko, hautatu **Registro de llamadas**. Azken mezuak nori bidali dizkiezun ikusteko, hautatu **Destinat. de mensaje**.

Hautatu **Menú** > **Registro** > **Duración de la llamada, Contador de paquetes** edo **Tempor. con. paquetes**, azken jakinarazpenei buruzko gutxi gorabeherako informazioa eskuratzeko.



Oharra: zerbitzu-hornitzailearen deien eta zerbitzuen benetako faktura aldatu egin daiteke sarearen ezaugarrien, fakturazioen biribiltzeen, zergen eta abarren ondorioz.

Azken deien zerrendak ezabatzeko, hautatu **Borrar listas de registro**. Eragiketa hau ezin da desegin.

■ Doikuntzak

Menu honetan telefonoaren zenbait doikuntza konfigura dezakezu. Menuko aukeren hasierako balioak berriz ezartzeko, hautatu **Menú** > **Ajustes** > **Restaurar valores ink..**



Profilak

Telefonoak hainbat doikuntza-talde ditu (moduak), eta deitonuak talde horien arabera pertsonaliza daitezke, egoeraren eta inguruaren arabera.

Hautatu **Menú** > **Ajustes** > **Modos**, nahi den modua eta **Activar**, hautatutako modua aktibatzeko; **Personalizar**, modua pertsonalizatzeko; edo **Temporizar**, modu aktiboaren amaiera-ordua zehazteko. Denbora-tarte hori amaitzean, iraupen-denborarik definituta ez duen aurreko modua aktibatuko da.

Silent modua ere aktiba daiteke, **#** tekla luze sakatuz.

Tonuen doikuntzak

Hautatu **menú** > **Ajustes** > **Tonos** eta aldatu modu aktiborako dauden aukerak. Telefonoak onartzen ditu mp3 formatuko dei-tonuak. Grabazioak dei-tonu gisa ere konfiguratu ditzake. Hautatu **Aviso para:**, aukeratutako dei-taldeak deitzen duenean bakarrik jo dezan telefonoak.

Nire lasterbideak

Zuzeneko sarbide pertsonalen bidez gehien erabiltzen diren telefonoaren funtzioetara bizkor sar zaitezke. Hautatu **menú** > **Ajustes** > **Mis accesos directos** eta hauetako bat:

Tecla selección derecha o Tecla selecc. izqda.: eskuineko edo ezkerreko hautaketa-teklari telefono-funtzio bat esleitzeko.

Tecla de navegación: desplazamendu-teklarentzako zuzeneko sarbide bat hautatzeko. Joan nabigazio-teklara, hautatu **Cambiar** edo **Asignar** eta zerrendako funtzioa.

Telefonoaren eta deien doikuntzak

Hautatu **Menú** > **Ajustes** > **Ajustes de llamada** eta aukera hauetako bat:

Desvío de llamadas (sare-zerbitzua): sarrerako deiak desbideratzeko. Horri buruzko informazio gehiago lortzeko, galdetu zure zerbitzu-hornitzaileari.

Rellamada automática > **Activada**: hartu gabeko dei-saiakera baten ondoren, telefonoak berriz konektatzeko 10 saiakera gehiago egin ditzan.

Llamada en espera > **Activar**: hitz egiten ari zaren bitartean, sareak beste deiren bat duzula ohartarazteko (sare-zerbitzua).

Envío de identidad del llamante (sare-zerbitzua): zure telefono-zenbakia deiaren helburuko telefonoan agertzea zehazteko.

Hautatu **Menú** > **Ajustes** > **Ajustes del teléfono** > **Ajustes de Idioma** > **Idioma del teléfono** telefonoaren pantailan bistaratutako testuaren hizkuntza aukeratzeko.

Pantailaren doikuntzak

Energia aurrezteko funtzioarekin bateria aurrezteko, hautatu **Menú > Ajustes > Ajustes de la pantalla > Ahorro de energía > Activado**. Denbora-tarte jakin batean telefono-funtziorik erabiltzen ez bada, erloju digitala azaltzen da.

Modu etenarekin bateria aurrezteko, hautatu **Menú > Ajustes > Ajustes de la pantalla > Modo suspensión > Activado**. Denbora-tarte jakin batean telefono-funtziorik erabiltzen ez bada, pantaila itzaltzen da.

Dataren eta orduaren doikuntzak

Hautatu **menú > Ajustes > Fecha y hora**. Hautatu **Ajustes de fecha y hora** data eta ordua zehazteko. Hautatu **Ajustes de formato de fecha y hora** data eta orduaren formatua zehazteko.

Hautatu ***Actualización auto de fecha y hora*** (sare-zerbitzua), telefonoko data eta ordua automatikoki egokitu daitezen une horretako ordu-eremura.

Konektagarritasuna

Bluetooth haririk gabeko teknologia

Baliteke herrialde batzuetan mugaren bat izatea Bluetooth gailuak erabiltzeko. Jar zaitetz tokiko banatzailearekin edo agintariekin harremanetan.

Gailu hau Bluetooth 2,0 zehaztapenarekin bateratu daiteke, eta profil hauek onartzen ditu: esku-librekoa, entzungailuak, , fitxategi-transferentzia, markaketa-sarea, sinkronizatzeko konexioa eta serie-ataka. Bluetooth teknologia onartzen duten beste gailu batzuekin erabil daitekeela bermatzeko, erabili modelo honetarako Nokiak onartutako ekipoak bakarrik. Egiatzatu fabrikatzaileekin ekipo honekin zein gailu erabil daitekeen.

Baliteke Bluetooth teknologia erabiltzean mugak izatea hainbat herritan. Galdetu tokiko administrazioari edo zerbitzu-hornitzaileari.

Bluetooth teknologia erabiltzen duten funtzioak edo beste funtzio batzuk erabiltzen diren bitartean bigarren mailan teknologia horiek aktibatzen direnean, bateria gehiago behar izaten da eta bateriak gutxiago iraungo du.

Bluetooth teknologiaren bidez telefonoa Bluetooth gailu bateragarri batera konekta dezakezu, 10 metroko erradio baten barruan (32 oin). Bluetooth teknologia erabiltzen duten gailuek irrati-maiztasunen bidez komunikatzen dira, eta, beraz, ez da beharrezkoa zure telefonoa eta gainerako gailuak zuzeneko ikusmen-lerroan egotea, baina gerta liteke hormek edo beste gailu elektronikoko batzuek interferentziak eragitea.

Bluetooth konexioaren konfigurazioa

Hautatu **menú** > **Ajustes** > **Conectividad** > **Bluetooth** eta aukera hauetako bat:

Bluetooth > **Activado** o **Desactivado**: Bluetooth funtzioa aktibatzeko edo desaktibatzeko.  adierazten du Bluetooth funtzioa aktibatuta dagoela.

Buscar accesorios de audio: audioko Bluetooth gailu bateragarriak bilatzeko. **Dispositivos vinculados**: irismenean dagoen edozein Bluetooth gailu bilatzeko. Hautatu **Nuevo** irismenean dauden Bluetooth gailuak zerrendatzeko. Hautatu gailu bat eta **Vincular**. Sartu erabakitako Bluetooth sarbide-kode bat gailuan (16 karaktere gehienez), gailua eta telefonoa lotzeko. Gailura lehen aldiz konektatzean baino ez duzu sartu behar kode hori. Telefonoa gailura konektatuko da, eta datu-transferentzia hasi ahal izango da.

Dispositivos activos: une horretan zer Bluetooth konexio dagoen aktibo jakiteko.

Visibilidad de mi teléfono o ***Nombre de mi teléfono:*** zure telefonoa beste Bluetooth gailu batzuetan nola agertuko den zehazteko.

Segurtasunak kezkatzen bazaitu, itzali Bluetooth funtzioa edo konfiguratu **Visibilidad de mi teléfono en Oculto**. Ados zauden beste gailu batzuekiko Bluetooth komunikazioa baino ez onartu.

GPRSa

GPRS teknologia (General Packet Radio Service) (sare-zerbitzua) datu-garraiatazaile bat da, eta Internetera eta hori bezalako datu-sareetara haririk gabe sartzeko aukera ematen du. GPRS aplikazio hauek erabil dezakete: MMSak, nabigatzea eta Java aplikazioak deskargatzea.

GPRS teknologia erabiltzeko, galdetu sare-operadoreari edo zerbitzu-hornitzaileari GPRS zerbitzuaren erabilgarritasunaren berri eta nola harpidetu.

Gorde GPRS doikuntzak GPRSrekin erabilitako aplikazio bakoitzeko. Horien prezioei buruzko informazio gehiago eskuratzeko, jarri harremanetan sare-operadorearekin edo zerbitzu-hornitzailearekin.

Aukeratu **Menú > Ajustes > Conectividad > Paquetes datos > Conexión de paquetes de datos**. Hautatu **Siempre en línea** telefonoa piztean automatikoki GPRS sare batean erregistratzen konfiguratzen. **Cuando necesario** aukeratuz gero, erregistroa eta GPRS konexioa GPRS erabiltzen duen aplikazio batek behar duenean egingo da eta aplikazio hori itxitakoan amaituko da.

Datu-transferentzia

Datuak (agenda, kontaktuen datuak eta oharra) PC bateragarri batekin, beste gailu batekin edo urruneko Internet zerbitzari batekin (sare-zerbitzua) transferiteko aukera ematen du telefonoak.

Transferentziarako kontaktuen zerrenda

Telefonotik datuak kopiatzeko edo sinkronizatzeko, gailuaren izenak eta doikuntzek transferentziarako kontaktuen zerrendan azaldu behar dute.

Zerrendan transferentziarako kontaktu bat sartzeko (adibidez, telefono mugikor bat), hautatu **Menú** > **Ajustes** > **Conectividad** > **Trans. de datos** > **Opcs.** > **Añadir contacto** > **Sincr. de teléfono** edo **Copia de teléfono**, eta sartu doikuntza, transferentzia-motaren arabera.

Datuak gailu bateragarri batekin transferitzea

Erabili haririk gabeko Bluetooth teknologiaren konexioa sinkronizatzeko. Beste gailuak aktibatuta egon behar du datuak jasotzeko.

Datuak transferitzen hasteko, hautatu **Menú > Ezarpenak > Conectividad > Trans. de datos** eta transferentziarako kontaktua zerrendatik (**Sincr. servidor** eta **Sincronizar PC** izan ezik).

Hautatutako datuak kopiatu edo sinkronizatu egingo dira doikuntzen arabera.

Sinkronizazioa PC bateragarri batetik

Agendako datuak, oharrak eta kontaktuak sinkronizatzeko, instalatu PCan telefonoaren Nokia PC Suite softwarea. Erabili haririk gabeko Bluetooth teknologia sinkronizatzeko, eta abiarazi sinkronizazioa PCtik.

Zerbitzari batekin sinkronizatzea

Urruneko Internet zerbitzari bat erabiltzeko, sinkronizazio-zerbitzu berri batera harpidetu behar duzu. Informazio gehiago lortu eta zerbitzu honetarako zein doikuntza behar diren jakiteko, galdetu zerbitzu-hornitzaileari.

Sinkronizazioa telefonotik abiarazteko, hautatu **Menú >Ajustes> Conectividad > Transf. de datos > Sincr. servidor.**

Sinkronizazioak 30 minutu iraun ditzake, sinkronizazioa egiten duzun lehen aldian edo etendako sinkronizazio baten ondoren.

Osagarrien doikuntzak

Osagarri bateragarria bistaratu da, baldin eta telefonoa osagarri bateragarri horretara konektatuta badago.

Hautatu **Menú > Ajustes > Ajustes de accesorios** eta osagarria. Erabilgarri badago, **Respuesta automática** hauta dezakezu, telefonoak automatikoki erantzun dezan. **Aviso de llamada entrante** aukera **Sólo un "bip"** edo **Desactivado** gisa definituta badago, automatikoki erantzuteko aukera ez da aktibatuko.

Konfigurazio-ezarpenak

Sare-zerbitzu batzuetarako, beharrezkoa da telefonoaren konfigurazioan doikuntza batzuk egitea. Eskatu zure SIM txarteleko doikuntzak zerbitzu-hornitzaile bati, konfigurazio-mezu gisa, edo sartu eskuz zure doikuntza pertsonalak.

Hautatu **Menú** > **Ajustes** > **Ajustes configuración** eta aukera hauetako bat:

Ajustes config. predeterminados: telefonoan gordetako zerbitzu-hornitzaileen zerrenda ikusteko (lehenetsitako zerbitzua nabarmenduta bistaratzen da).

Activar valor pred. en todas aplicacs.: lehenetsitako zerbitzu-hornitzailearen doikuntzak zein aplikazioekin erabili behar dituen definitzeko.

Punto de acceso preferido: beste sarbide-puntu bat hautatzeko. Normalean, sare-operadore gustukoaren sarbide-puntua erabiliko du.

Con. con soporte de proveedor. zerbitzu-hornitzailetik konfigurazio-doikuntzak deskargatzeko.

Doikuntzak eskuz sartzeko, ikusteko eta editatzeko, aukeratu **Menú > Ajustes > Configuración > Ajustes de configuración personal.**

■ Operador menua

Zure sare-operadoreak eskaintzen dizun zerbitzu-atarira sartzeko aukera ematen dizu **Menú** honek. Operadore bakoitzak berea du. Izena eta ikonoa operadorearen arabera aldatzen dira. Operadoreak **Menú** hori egunera dezake, zerbitzu-mezu bat bidalita. Informazio gehiago eskuratzeko, jar zaitez harremanetan zure sare-operadorearekin.

■ Galeria

Menu honetan gaiak, grafikoak, grabazioak eta tonuak kudea daitezke. Fitxategi horiek karpetatant daude sailkatuta.



Telefonoak DRM sistema (Digital Rights Management) onartzen du eskuratutako edukia babesteko. Egiaztatu beti eduki guztien entrega-baldintzak eta aktibatze-kodeak erosi aurretik, kargu-motaren bat eduki baitezakete.

Hautatu **Menú** > **Galería** > *imágenes, Videoclips, Arch, música, Temas, gráficos, Tonos, Grabacs. voz y Archs. recib.*

■ Media

kamera eta bideoa

Mugikorrek duen kamerarekin argazkiak atera ditzakezu eta bideoklipak grabatu.



Irudiak ateratzea

Irudi finkoaren funtzioa erabiltzeko, hautatu **Menú** > **Multimedia** > **cámara** edo, bideo-funtzioa aktibatuta badago, joan ezkerrera edo eskuinera edo sakatatu zuzenean kameraren tekla, aktibatzeko. Kontsulta ezazu 'Teklak eta piezak' atala, 21. orrialdean. Irudi bat ateratzeko, hautatu **Capturar**.

Hautatu **Opc** **Act. modo noche** aktibatzeko (argi gutxi badago); **AutotempORIZADOR** tenporizadorea aktibatzeko edo **Sec. de imag. activ.** argazkiak segidan azkar ateratzeko.

Zure telefonoak 640 x 480 pixeleko argazkiak ateratzeko bereizmena du.

Bideoklipak grabatzea

Bideo-funtzioa erabiltzeko, hautatu **Menú** > **Multimedia** > **cámara** > **Opc**. > **video**. Bideo-funtzioa aktibatuta badago, joan ezkerrera edo eskuinera edo luze sakatu kameraren tekla, bideoa zuzenean aktibatzeko.

Kontsulta ezazu 'Teklak eta piezak' atala, 21. orrialdean. Bideoa grabatzen hasteko, hautatu **Grabar**. Grabazioa eteteko, hautatu **Pausa**, grabatzen jarraitzeko, hautatu **Contin.** eta grabazioa geldiarazteko, hautatu **Detener**.

Kameraren eta bideoaren aukerak

Kamera- edo bideo-funtzioa aktibatuta badago, hautatu **Opcs**.

> **Ajustes y** aukera hauetako bat:

Tiempo de vista previa de imagen: azkena ateratako irudiaren aurrez bistaratzeko denbora zehazteko. Aurrez bistaratzeko denboran, hautatu **Atrás** beste irudi bat hartzeko edo **Opcs**. > **Enviar** irudia multimedia-mezu gisa bidaltzeko.

Duración de los videoclips: bideokliparen iraupena definitzeko.

Grabagailua

Ahotsa, soinua edo uneko deia graba dezakezu. Funtzio hau erabilgarria da izenak eta telefono-zenbakiak grabatzeko, eta horiek geroago idazteko.

Hautatu **Menú** > **Multimedia** > **Grabadora** eta grabazio birtualeko botoia, grabazioa abiarazteko. Dei batean, grabatzen hasteko, sakatu **Opcs.** > **Grabar**. Dei bat grabatzean, eduki telefonoa posizio normalean, belarritik hurbil. Grabazioa **Galería** > **Grabacs. voz** aukeran gordetzen da. Azken grabazioa entzuteko, hautatu **Opcs.** > **Repr. ultimograb**. Azken grabazioa multimedia-mezu gisa bidaltzeko, hautatu **Opcs.** > **Enviar ultimo grab**.

Irratia

FM irratiak ez du gailu mugikorraren antena berbera erabiltzen. FM irratiak ongi funtziona dezan, esku libreko kita edo gailuarekin bat datorren osagarria konektatu behar zaio.



Oharra: entzun musika neurrizko bolumenean.
Irratia etengabe oso ozen izateak, entzumena kalte dezake.

Hautatu **Menú** > **Multimedia** > **Radio**, edo, deiak jasotzeko/ egiteko egoeran, luze sakatu * tekla.

Irrati-kateak gordeta badituzu, joan gora edo behera, gordeta dituzun kate batetik bestera aldatzeko; edo, bestela, sakatu jarri nahi duzun katearen memoriako tokiari dagozkion zenbaki-tekla.

Hurbileko kate bat bilatzeko, luze sakatu desplazamendu-tekla ezkerrera edo eskuinera.

Sintonizatuta duzun katea gordetzeko, hautatu **Opcs.** > **Guardar emisora.**

Irratiaren bolumena doitzeko, aukeratu **Opcs.** > **Volumen.**

Irratia hondoko soinu moduan uzteko, sakatu esekitzeko tekla.
Irratia itzaltzeko, luze sakatu esekitzeko tekla.

■ Antolatzailea

Alarma



Alarma erabiltzeko, hautatu **Menú** > **Organizador** > **Alarma** eta aukera hauek:

Alarma: alarma piztu edo itzaltzeko.

Hora de alarma: alarmak jotzeko ordua doitzeko.

Repetir: hautatutako asteko egun guztietan alarmak jotzeko moduan konfiguratzeko telefonoa.

Tono de alarma: alarma-tonua hautatzeko edo pertsonalizatzeko.

Tiempo repetición: alarmak berriz jotzeko denbora-tartea definitzeko.

Telefonoak abisu-tonu bat joko du eta pantailan **¡Alarma!** mezua keinuka eta ordua bistaratuko dira, telefonoa itzalita egon arren. Hautatu **Detener**, alarma geldiarazteko.

Telefonoari minutu batez ohar-tonua jotzen uzten badiozu edo **Repetir** aukeratzen baduzu, alarma ***Tiempo de repetición de alarma*** aukeran definitutako denbora-tartean gelditzen da, eta, gero, berriro jotzen du.

Telefonoa itzalita dagoela programaturiko alarma-ordua iristen bada, gailua automatikoki piztuko da eta alarma-tonua jotzen hasiko da. **Detener** aukeratzen baduzu, deiak egiteko gailua aktibatu nahi ote duzun galdetuko dizu. Aukeratu No gailua itzaltzeko, edo **Sí** deiak egin eta jasotzeko. Ez aukeratu **Sí** telefono mugikorra erabiltzeak interferentziak edo arriskuren batzuk sor baditzake.

Gida

Hautatu **Menú > Organizador > Agenda**. Egunaren inguruko koadroak adierazten du uneko data. Egun horretarako oharren bat definituta badago, beltzez agertuko da.

Oharrak ikusteko, hautatu **Ver**. Agendako ohar guztiak ezabatzeko, hautatu hilabeteka edo asteka bistaratzea, eta sakatu **Opcs**. > **Borrar notas**.

Beste aukera hauek ere badaude: ohar bat idatzi, ezabatu, editatu eta tokiz aldatu edo beste egun batean kopiatu; eta ohar bat testu-mezu edo elementu atxiki gisa bidali zuzenean beste telefono bateragarri baten agendara.

Lanen zerrenda

Hautatu **Menú** > **Organizador** > **Lista tareas**. Zereginen zerrenda lehentasunaren arabera bistaratzen eta ordenatzen da.

Hautatu **Opcs**, eta, gero, ohar bat gehitu, ezabatu edo bidal dezakezu, baita ohar bat amaitu gisa markatu edo zeregin-zerrenda mugaegunaren arabera ordenatu ere.

■ Aplikazioak



Telefonoaren softwareak bereziki Nokia telefono honetarako diseinatutako joko batzuk eta Java aplikazioak ditu. Jokoak eta aplikazioak instalatzeko memorian zenbat leku duzun ikusteko, hautatu **Menú > Aplicaciones > Opcs. > Estado memoria**. Jokoa edo aplikazioa martxan jartzeko, hautatu **Menú > Aplicaciones > Juegos** edo **Colección**. Nahi duzun joko edo aplikaziora joan eta hautatu **Abrir**. Joko edo aplikazio bat deskargatzeko, hautatu **Menú > Aplicaciones > Opcs. > Descargas > Descargas juegos** edo **Descargas aplics..** Telefonoak Java J2METM aplikazioak onartzen ditu. Aplikazio bat deskargatu aurretik, ziurta ezazu telefono honekin bateragarria dela.



Garrantzitsua: birusen eta bestelako programa kaltegarrien kontrako babes egokia eskaintzen duten iturrietatik datozen aplikazioak soilik instalatu.

Aplikazio bat deskargatzerakoan, kontuan izan **Galería** menuan gorde daitekeela **Aplicaciones** menuan gorde beharrean.

■ Internet

Telefonoaren nabigatzailearen bidez, Interneteko zenbait zerbitzu mugikorretara sar zaitezke. Kontsultatu sare-operadoreari edo zerbitzu-hornitzaileari zerbitzuen erabilgarritasuna, prezioak eta zerbitzu horien gaineko zergak.



Garrantzitsua: kalte egin dezaketen programen aurkako babes eta segurtasun egokia eskaintzen dizuten konfiantzako zerbitzuak bakarrik erabili.

Zerbitzu batera konektatzea



Ziurtatu zerbitzu horren doikuntzak gordeta eta aktibatuta daudela.

Zerbitzuarekiko konexio bat ezartzeko, ireki hasierako orria, adibidez zerbitzu-hornitzailearen hasierako orria, eta hautatu **Menú > Web > Inicio**, edo, deiak jasotzeko/egiteko egoeran, luze sakatu **0** tekla.

Gogoko batera sartzeko, hautatu **Menú > Web > Favoritos**. Hautaturiko gogokoa aktibatuta dauden zerbitzu-doikuntzekin ez badabil, aktiba ezazu zerbitzu-doikuntzako beste multzo bat eta saia zaitez berriz. Azken URL helbidera sartzeko, hautatu **Menú > Web > Última direcc. web**. Zerbitzuaren helbidea idazteko, hautatu **Menú > Web > Ir a dirección**.

Nabigazioa amaitzeko eta konexioa eteteko, luze sakatu esekitzeko tekla.

Zerbitzu batekin konektatu ondoren, haren orrietan nabigatu ahal izango duzu. Telefono-teklen funtzioa zerbitzuen arabera alda daiteke. Segitu telefonoaren pantailan agertuko diren jarraibideei.

GPRS aukera datu-eramaile gisa aktibatuta badago, nabigatzen ari zarenean, pantailaren goiko ezkerreko aldean  adierazlea agertuko da. GPRS konexio batean dei bat edo testu-mezu bat jasotzen baduzu edo dei bat egiten baduzu, pantailaren goiko ezkerreko aldean  agertuko da, GPRS konexioa etenda (zain) dagoela adierazteko.

Deia amaitu ondoren, telefonoa GPRS konexioa berrezartzen saiatzen da.

Aurrez instalatutako gogokoak edo hirugarrenen Interneteko guneetarako estekak izan ditzake gailuak. Halaber, gailuaren bidez hirugarrenen guneetara sar daiteke. Hirugarrenen guneak ez daude Nokiarekin afiliatuta, eta Nokiak ez ditu horiek babesten ez horien gaineko erantzukizunik. Horietara sartuz gero, babesari eta edukiari dagozkion neurriak hartu beharko dituzu.

Nabigatzailearen itxura-doikuntzak

Deiak jasotzeko/egiteko egoeran, hautatu **Menú > Web > Ajustes > Ajustes de aspecto**. Hautatu **Ajuste de líneas de texto > Activar**, testuak hurrengo lerroan segitzeko. **Desactivar** hautatzen baduzu, testua laburtuta bistaratuko da. Hautatu **Mostrar imágenes > No**, orriko irudiak ez bistaratzeko.

Nabigatzen ari zarela konexioren bat segurua ez den beste batera aldatzen denean, telefonoak ohartarazteko moduan konfiguratzeko, Hautatu **Avisos** > **Aviso de conexión no segura** > **Sí**. Orri seguru batean seguruak ez diren elementuak daudenean, telefonoak ohartarazteko moduan konfiguratzeko, hautatu **Aviso de elementos no seguros** > **Sí**. Kontuan izan alerta horiek ez dutela konexio segurua bermatzen. Hautatu **codificación de caracteres**, informazio hori ez duten nabigatzaileetako orriak bistaratzeko telefonoak erabili beharreko karaktere-multzoa hautatzeko edo telefono bateragarri batera web helbide bat bidaltzean UTF-8 kodifikazioa erabiliko den edo ez hautatzeko.

Zerbitzuen sarrerako postontzia

Telefonoak zure zerbitzu-hornitzaileak igorritako zerbitzu-mezuak (sare-zerbitzua; hedapen-mezuak) jaso ditzake. Zerbitzu-mezua irakurtzeko, hautatu **Mostrar. Salir** hautatzen baduzu, mezua **Buzón de servicio** karpetara mugituko da.

Telefonoa zerbitzu-mezuak jasotzeko konfigurazeko, hautatu **menú > Web > Ajustes > Ajustes de buzón entrada de servic. > Mensajes de servicio > Activar.**

Nabigatzailearen segurtasuna

Segurtasuneko funtzioak beharrezkoak izan daitezke zerbitzu batzuetarako, adibidez, bankuko zerbitzuetarako edo telefono bidezko erosketa-zerbitzuetarako. Konexio-mota horietarako segurtasun-ziurtagiriak behar dira, eta baliteke SIM txartelean egon daitekeen segurtasun-modulu bat ere behar izatea. Informazio gehiago lortzeko, jarri harremanetan zure zerbitzu-hornitzailearekin.

■ **SIM zerbitzuak**

Litekeena da SIM txartelak zerbitzu osagarriak eskaintzea. Informazioa lortzeko, jarri harremanetan zure zerbitzu-hornitzailearekin.



6. Bateriari buruzko informazioa

■ Kargatzea eta deskargatzea

Telefonoa elikatu egiten da, berriz kargatzen den bateria baten bidez. Bateria sarritan karga eta deskarga daiteke, baina denborarekin gastatu egingo da. Bateriaren kargak normalean baino nabarmen dutxiago irauten badu, aldatu bateria. Erabili Nokiak onartutako bateriak soilik, eta kargatu bateriak Nokiak gailu honentzat onartutako kargagailuak erabiliz.

Ordezko bateria bat erabiltzen duzun lehen aldian, edo bateria denbora luzez erabili gabe egon bada, baliteke kargagailua konektatu behar izatea, eta, gero, deskonektatu eta berriz konektatu behar izatea, bateria kargatzen has dadin.

Deskonektatu kargagailua entxufetik eta telefonotik erabili behar ez baduzu. Bateria erabat kargatuta dagoenean, kendu kargagailutik, gehiegi kargatzeak iraupena murrizt baitezake. Guztiz kargatuta dagoen bateria erabiltzen ez bada, bateria deskargatu egiten da denbora jakin baten ondoren.

Bateria erabat deskargatuta badago, minutu batzuk pasatuko dira pantailan karga-adierazlea agertu arte edo deia egin ahal izan arte.

Erabili bateria diseinatu zuten helbururako bakarrik. Ez erabili inoiz kargagailua edo bateria hondatuta badaude.

Ez egin zirkuitulaburrik bateriari. Zirkuitulaburra gerta liteke objektu metaliko batek –txanpon bat, klip bat edo boligrafo bat– zuzenean konektatzen baditu bateriaren terminal positiboa (+) eta negatiboa (-). (Bateriaren banda metalikoak dira.) Hori gerta liteke, adibidez, patrikan edo poltsan beste bateria bat baduzu. Terminalen zirkuitulaburrak bateria edo horri konektaturiko objektua honda ditzake.

Bateria leku hotzetan edo beroetan uzten baduzu, esate baterako, udan edo neguan itxita dagoen ibilgailuan, bateriaren ahalmena eta iraupena murriztu egingo dira. Saia zaitetz beti 15 °C eta 25 °C (59 °F eta 77 °F) artean izaten. Baliteke, bateria hotzegi edo beroegi badago, telefonoak denboraldi batean ongi ez funtzionatzea, baita erabat kargatuta badago ere. Izozte-puntuaren azpitik dauden tenperaturek bereziki mugatzen dute bateriaren errendimendua.

Ez bota sutara bateriarik! Bestalde, bateriak lehertu egin daitezke, hondatuta badaude. Bete tokiko araudia, erabilitako bateriak botatzeko garaian. Mesedez, birziklatu ahal den guztietan. Ez bota bateriak etxeko zakarrontzira.

Ez desmuntatu eta ez txikitu pilaren osagairik edo bateriarik. Bateriak likidoren bat galtzen badu, ez ukitu azala edo begiak likidoarekin. Ukitu baldin baduzu, garbitu begiak edo azala berehala urez, edo joan medikuarengana.

■ **Nokia bateriak autentifikatzeko arauak**

Zure segurtasunerako, erabili jatorrizko Nokia bateriak bakarrik. Nokia bateria jatorrizkoa izan dadin, eros ezazu Nokiaren saltoki baimenduetan; bilatu Nokia Original Enhancements (Nokiaren jatorrizko ekipoak) logotipoa salgaietan eta begiratu etiketari, urrats hauei jarraiki:

Lau urratsak behar bezala egin arren, ez da erabat bermatzen bateria jatorrizkoa dela. Eskuratutako Nokia bateria benetakoa eta jatorrizkoa ez dela susmatzen baduzu, ez duzu erabili behar. Hurbilen duzun Nokiaren hornitzailearengana edo saltokira eramatea eta laguntza eskatzea gomendatzen dizugu. Nokiaren hornitzaile edo saltoki baimenduak egiaztatuko du bateria jatorrizkoa den. Ezin bada frogatu bateria jatorrizkoa dela, eraman berriro eskuratu duzun tokira.

Hologramaren egiazkotasuna



1. Ikus hologramaren etiketa: angelu batetik, elkartzen diren eskuen irudia ikusiko da (Nokiaren ikurra), eta, bestetik, Nokia Original Enhancements-en logotipoa (Nokiaren jatorrizko ekipamendua).

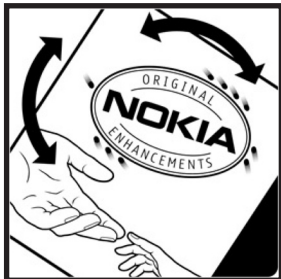

2. Okertu holograma logotipoaren ezkerrera, eskuinera, gora eta behera, eta 1, 2, 3 eta 4 puntuak ikusi behar dira alboetan.

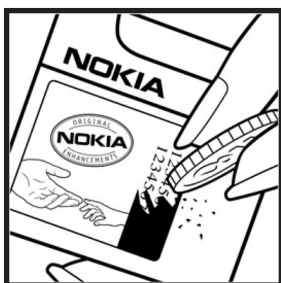

3. Harraskatu etiketaren alde batean, eta 20 digituko kode bat azalduko da (adibidez, 12345678919876543210). Bira eman bateriari zenbakiak gora begira gera daitezten. 20 digituko kodea irakurtzeko, ikus, lehenbizi, goiko lerroko zenbakiak eta, gero, behekoak.



4. Egiaztatu 20 digituko kodearen baliotasuna, www.nokia.com/batterycheck Nokiaren web orriko jarraibideei jarraiki.

Testu-mezu bat sortzeko, idatzi 20 digituko kodea (adibidez, 12345678919876543210) eta bidali +44 7786 200276 zenbakira.

Operadore nazionaleri eta nazioartekoei dagozkien karguak aplikatuko dira.

Hala, kodea kautotu daitekeen edo ez adieraziko dizun mezu bat jaso beharko zenuke.

Bateria benetakoa ez bada segitu beharreko prozedura

Etiketari holograma duen bateria benetako Nokia bateria dela egiaztatu ezin baduzu, ez erabili, eta eraman hurbilen duzun Nokiaren hornitzaile baimenduarengana edo saltokira, laguntza eskatzeko. Arriskutsua izan liteke fabrikatzaileak onartzen ez dituen bateriak erabiltzea, gailuaren errendimendua hondatu eta gailua eta ekipamendua honda ditzakete. Halaber, gailuaren onespenuak edo bermeak bertan behera utz ditzake.

Nokiaren jatorrizko bateriei buruzko informazioa behar baduzu, ikus www.nokia.com/battery.

7. Ekipamendua

Osagarriei eta ekipamenduari buruzko arau erabilgarriak

- Ez utzi osagarriak eta ekipamendua haurren eskueran.
- Edozein osagarri edo ekipamenduren elikatze-haria deskonektatzeko, heldu entxufeari eta egin tira handik, ez egin tira haritik.
- Egiatzatu noizean behin zure ibilgailuan instalatutako ekipamendua behar bezala jarrita dagoela eta ondo dabilela.
- Ibilgailurako ekipamendu konplexua langile gaituek soilik instalatu behar dute.

Zainketa eta mantentze-lana

Telefono hau diseinu eta fabrikazio bikaineko produktua da, eta arduraz zaindu behar da. Iradokizun hauekin, bermearen estaldura babestuko duzu.

- Ez busti telefonoa. Euriak, hezetasunak eta likidoek zirkuitu elektronikoak oxida ditzaketen mineralak dituzte. Telefonoa bustitzen bada, kendu bateria eta itxaron telefonoa erabat lehortu arte bateria berria jartzeko.
- Ez erabili eta ez gorde telefonoa leku zikinetan edo hautsez betetakoetan. Pieza mugikorrek eta osagai elektronikoak hondatu egin litezke.
- Ez gorde gailua leku beroetan. Temperatura altuek gailu elektronikoen iraupena gutxitu dezakete, bateria kalte dezakete eta zenbait plastiko deformatu edo desegin egin ditzakete.
- Ez gorde gailua leku hotzetan. Telefonoak ohiko tenperatura berreskuratzen duenean, hezetasuna sor daiteke barrualdean, eta horrek zirkuitu elektronikoen plakak kalte ditzake.

- Ireki telefonoa beti gidaliburu honetako jarraibideen arabera.
- Ez utzi lurrera erortzen, ez kolperik eman eta ez mugitu zakarki telefonoa. Zakar erabiltzen baduzu, barne-zirkuituen plakak eta pieza mekaniko ahulenak puskatu egin litezke.
- Ez erabili produktu kimiko kaltegarririk, disolbagarririk edo garbigarri sendorik telefonoa garbitzeko.
- Ez pintatu telefonoa. Pinturak pieza mugikorak oztopa ditzake eta behar bezala funtzionatzea galaraz dezake.
- Erabili zapi leun, garbi eta lehor bat lenteak garbitzeko (adibidez, kamera, hurbiltasun-sentsorea eta argi-sentsorea).
- Erabili telefonoak berez daukan antena edo baimendutako ordezkoko antena soilik. Baimenik gabeko antenek, aldaketek eta erantsitako elementuek kaltea eragin diezaiokete telefonoari eta irrati-aparatuei buruzko araudia urra dezakete.
- Erabili kargagailuak eraikinen barruan.

- Sortu beti gorde nahi dituzun datuen segurtasun-kopia bat; adibidez, aurkibideko kontaktuak edo oharrak.
- Errendimendua hobetzeko, noizean behin gailua berrabiarazi nahi baduzu, itzali gailua eta atera bateria.

Gomendio horiek guztiak berdin-berdin aplikatzen zaizkie telefonoari, bateriari, kargagailuari eta gainerako osagarriei. Gailuren bat behar bezala ez badabil, eraman hurbilen duzun baimendutako banatzaileari.



Gurpildun edukiontzia iren irudiak adierazten du Europako Batasunean bereizita jaso behar dela objektua, haren bizi-zikloaren amaieran.

Ez bota produktu hauek udal-hondakindegietara sailkatu gabe. Informazio gehiago izateko, ikus ingurumena errespetatzen duen produktua dela ziurtatzen duen agiria edo ikus herrialdeko informazio zehatza www.nokia.com gunean.

Segurtasunari buruzko informazio gehiago

■ Haurrak

Telefonoak eta haren ekipamenduak pieza txikiak izan ditzakete. Ez utzi haurren eskueran.

■ Ingurune operatiboa

Produktu honek irrati-maiztasunaren energiarekiko esposizioa arautzen duten arauak betetzen ditu, bai belarriaren ondoan, bai gorputzetik gutxienez 2,2 cm-ra (7/8 hazbete) edukitzen denean ere. Gailua zorro babesle batekin, gerriko pintza batekin edo euskarri batekin gorputzetik gertu erabiltzen baduzu, komeni da zuk metalik gainean ez izatea eta produktua gorputzetik lehen aipatutako distantziara izan behar duzu. Mezuak edo datu-fitxategiak transmititzeko, gailu honek kalitateko sare-konexioa behar du. Kasu batzuetan, mezuen edo datu-fitxategien transmisioa atzeratu egin liteke konexio egokia erabilgarri egon arte.

Ziurtatu transmisioa amaitu bitartean distantziei buruzko jarraibideak betetzen dituzula.

Telefonoaren zenbait osagarri magnetikoak dira. Telefonoak metalezko materialak erakar ditzake. Ez jarri kreditu-txartelik, ez bitarteko magnetikoak ere telefonotik gertu, horietan gordetako informazioa ezaba baitaiteke.

■ Aparatu medikoak

Irrati-transmisioko ekipoek, telefono mugikorrek barne, interferentziak eragin ditzakete behar bezala babestuta ez dauden tresna medikoen funtzionamenduan. Kontsultatu mediku batekin edo aparatu medikoaren fabrikatzailearekin, IM kanpo-seinaleen aurka behar bezala babestuta dauden jakiteko edo edozein zalantza argitzeko. Itzali telefonoa hala adierazten dizuten erietxeetako leku berezietan. Litekeena da ospitale eta erietxeetan IM kanpo-seinaleekiko sentikorrak diren ekipoak erabiltzea.

Gorputzean ezar daitezkeen gailu medikoak

Gailu mugikorren eta inplanta daitezkeen gailu medikoen artean (adibidez, gorputzean jar daitezkeen taupada-markagailuak edo desfibriladore automatikoak) gutxienez 15,3 cm-ko (6 hazbeteko) distantzia izatea gomendatzen dute inplanta daitezkeen gailu medikoen fabrikatzaileek, gailu mediko horiekin interferentziarik ez sortzeko. Gailu horiek dituztenek alderdi hauek kontuan izan behar dituzte:

- Gailu mugikorra piztuta badago, beti utzi behar da gutxienez 15,3 cm-ko (6 hazbeteko) tartea gailu mugikorraren eta gailu medikoaren artean.
- Gailu mugikorra ez dute eraman behar bularraren parean dagoen sakelan.
- Gailu medikoaren aurkako aldeko belarrian erabili behar da gailu mugikorra, interferentzia-arriskua ahal bezainbat murrizteko.
- Gailu mugikorra berehala itzali behar da, interferentziaren bat gertatzen ari den susmorik badago.
- Inplanta daitezkeen gailu medikoaren fabrikatzailearen jarraibideak irakurri eta haiei jarraitu behar zaie.

Gailu mugikorra eta inplanta daitekeen gailu medikoaren erabilerari buruz zalantzarik izanez gero, galdetu osasun-espezialistari.

Entzuteko gailuak

Zenbait telefono mugikor digitalek interferentziak eragin ditzakete audiofono jakin batzuekin. Informazio gehiago lortzeko, jarri harremanetan zure zerbitzu-hornitzailearekin.

■ Ibilgailuak

Behar bezala instalatuta edo babestuta ez dauden motordun ibilgailuetako sistema elektronikoei eragin diezaiekete IM seinaleek (esate baterako, injekziozko sistema elektronikoak, ibilgailuen balaztak blokeatzea eragozten duen balazta-sistema elektronikoak –ABS–, abiadura kontrolatzeko sistema elektronikoak, airbag-sistemak). Informazio gehiago nahi izanez gero, egiaztatu zure autoaren edo zuk erantsitako ekipamenduaren alderdi horiek fabrikatzailearekin edo haren agente komertzialarekin. Langile trebatuek soilik konpon dezakete telefonoa edo instala dezakete ibilgailu batean. Behar bezala instalatu edo konpondu ez bada, arriskutsua gerta daiteke eta telefonoari aplikatzen zaion bermea baliogabetu.

Egiaztatu maiz zure ibilgailuko telefono mugikorraren ekipo osoa behar bezala muntatuta dagoela eta behar bezala dabilela. Ez biltegiratu eta garraiatu likido sukoirik, gasik eta material lehegarririk telefonoa eta haren piezak edo ekipamendua dauden leku berean. Airbaga duen ibilgailua baduzu, gogoratu indar handiz puzten dela. Ez jarri objekturik –ez instalaturiko ekipoa, eta ez telefono mugikorraren pieza eramangarriak– airbagaren gainean edo hori zabalduko den gunearen gainean. Telefonía mugikorreko ekipoa ibilgailuaren barruan behar bezala instalatuta ez badago eta airbaga zabaldu egiten bada, zauri larriak eragin ditzake. Debe katuta dago hegazkinetan telefonoa erabiltzea. Itzali telefonoa hegazkinean sartu aurretik. Telefono mugikorrak hegazkinean erabiltzea arriskutsua izan daiteke hegazkinaren beraren funtzionamenduarentzat, eta telefono mugikorraren sarearen konexioa eten egin dezake; gainera, legez kontrakoa da.

■ Lehergaiak egon daitezkeen inguruak

Deskonektatu telefonoa leherketak gerta daitezkeen eremuetan, eta bete seinale eta argibide guztiak. Lehertzeko arriskua dagoen tokietan autoaren motorra itzaltzea gomendatzen dute normalean. Ereku horietan ezta edo suteak izan litezke txinparten ondorioz, eta horiek kalte pertsonalak eragin ditzakete, baita heriotza ere. Itzali telefonoa gasolina-zerbitzuguneetan (adibidez, zerbitzuguneetako hornigailuen ondoan). Errespetatu erregai-deposituetan, biltegitratzeko eta banatzeko eremuetan, instalazio kimikoetan eta leherketa-eremuetan irrati-ekipoak erabiltzeko dauden murrizketak. Leherketak gerta daitezkeen guneak argi eta garbi adierazita daude sarritan, baina ez beti. Horietako batzuk hauek dira: itsasontzietako kubiartak; produktu kimikoak biltegitratu eta garraiatzeko instalazioak; petrolio-gas likidotua (adibidez, propanoa edo butanoa) erabiltzen duten ibilgailuak; eta airean partikula edo elementu kimikoak (adibidez, pikorra, hautsa edo metalezko partikulak) dauden eremuak.

■ Larrialdi-deiak



Garrantzitsua: telefono mugikorrak, hau barne, irrati-seinaleekin, haririk gabeko eta lurreko sareekin eta erabiltzaileak programatutako funtzioekin ibiltzen dira. Horregatik, ezin daiteke bermatu konexioek egoera guztietan funtzionatuko dutenik. Ez egon inoiz gailu mugikor baten baitan komunikazio garrantzitsuetarako (larrialdi medikoetarako adibidez).

Larrialdi-deia egiteko:

1. Telefonoa piztuta ez badago, piztu. Egiaztatu seinale-intentsitatea egokia dela. Zenbait sarek telefonoan baliozko SIM txartel bat jartzeko eska dezakete.
2. Sakatu deiak amaitzeko tekla behar adina aldiz, pantaila ezabatu eta telefonoa deitzeko prest jarri arte.
3. Markatu tokiko larrialdi-zenbakia. Larrialdi-zenbakiak aldatu egin daitezke herri batetik bestera.
4. Sakatu deitzeko tekla.

Zenbait funtzio aktibatuta badaude, agian desaktibatu egin beharko dituzu larrialdi-dei bat egin ahal izateko. Informazio gehiago nahi izanez gero, kontsultatu gidaliburu hau edo galdetu zure zerbitzu-hornitzaileari. Larrialdi-dei bat egitean, eman beharrezkoa den informazio guztia ahalik eta zehatzen. Litekeena da zure telefono mugikorra izatea istripuaren lekuko komunikazio-bitarteko bakarra. Ez eten deia horretarako baimena ematen dizuten arte.

■ Absortzio Espezifikokoaren Tasaren (SAR) ziurtagiria

IRRATI-MAIZTASUNAREN ERAGINPEAN EGOTEARI BURUZKO ARAUAK BETETZEN DITU GAILU MUGIKOR HONEK.

Zure telefono mugikorra irrati-transmisorea eta irrati-hargailua da. Nazioarteko arauak gomendaturiko irrati-maiztasunaren energiarako esposizio-mugak ez gainditzeko diseinatuta dago. Direktiba horiek ICNIRP zientzia-erakunde independenteak sortu ditu eta pertsona ororen –adina eta osasun-egoera gorabehera– segurtasuna bermatzeko diseinatutako babes-tarteak dituzte.

Telefono mugikorretarako esposizio estandarreko indizea Absortzio Espezifikokoaren Tasa edo SAR izeneko unitatearekin neurtzen da. ICNIRP direktibetan ezarritako muga 2,0 watt/kilogramo (W/kg) da batez beste, giza ehunaren hamar gramoko. SAR probak funtzionamendu estandarreko posizioetan egiten dira, eta telefonoak berriz potentzia-maila ziurtatu handienera transmititzen du probaturiko frekuentzia-banda guzietan. Martxan dagoen gailu batean SAR unitatearen benetako maila gehienezko baliotik beherakoa izan daiteke; izan ere, gailua diseinatuta dago sarearekin konektatzeko behar adina indar izateko bakarrik. Zenbateko hori aldatu egin daiteke hainbat faktoreren arabera, adibidez, sarearen oinarrizko estazio batekiko hurbiltasuna. ICNIRP arauen arabera, hau da gailua belarran erabiltzeko SAR unitatearen baliorik handiena: 0,70 W/kg. Gailuarentzat beste osagarri eta ekipamenduak erabiltzen badira, beste SAR balio batzuk izan daitezke. Absortzio espezifikokoaren tasaren balioak (SAR) estatu bakoitzeko proba-eskakizunen eta informazioaren eta sarearen bandaren arabekoak dira. SARi buruzko informazio gehiago lortzeko, ikus produktuari buruzko informazioa helbide honetan: www.nokia.com.