

ADOSTASUN-DEKLARAZIOA

CE 434

Honen bidez, NOKIA CORPORATIONek adierazten du RM-49k 1999/5/EE zuzentarauko oinarritzko baldintzak eta aplikatu edo eskatu beharreko gainerako xedapenak betetzen dituela. Adostasun-deklarazioaren kopia bat dago helbide honetan: http://www.nokia.com/phones/declaration_of_conformity/.



Gurpildun edukiontziazen irudiak adierazten du Europako Batasunaren barnean berezita jaso behar dela objektua, haren bizi-zikloaren amaieran. Horrek gailuarentzat eta ikur hori duten gainerako osagarrientzat balio du. Ez bota produktu hau udal-hondakindegira sailkatu gabe.

Copyright © 2006 Nokia. Eskubide guztiak erreserbatuta. Debekatuta dago dokumentu osoa edo zati bat inolako eratan erreproduzitzea, transferitzea, banatzea edo jasotzea, Nokiaren alde aurreko eta idatzizko baimenik gabe.

Nokia, Nokia Connecting People, Xpress-on eta Pop-Port markak Nokia Corporation-en merkataritzako marka edo marka erregistratuak dira. Hemen aipatzen diren gainerako produktuak eta enpresen izenak haien jabeen marka komertzialak edo erregistratuak izan daitezke.

Nokia tune Nokia Corporation-ek erregistratutako doinua da.

symbian

This product includes software licensed from Symbian Software Ltd (c) 1998-2004. Symbian and Symbian OS are trademarks of Symbian Ltd.

US Patent No 5818437 and other pending patents. T9 text input software Copyright (C) 1997-2004. Tegic Communications, Inc. All rights reserved.



Includes RSA BSAFE cryptographic or security protocol software from RSA Security.



Java and all Java-based marks are trademarks or registered trademarks of Sun Microsystems, Inc.

Produktu honek Ikusizko MPEG-4 Patenteen Zorroaren Lizentzia izan behar du, (i) kontsumitzaile batek helburu ez-komertzialarekin eta pertsonalarekin Ikusizko MPEG-4 Estandarraren arabera kodetutako informazioarekin lotutako erabilera pertsonal eta ez-komertzialerako, (ii) bideo-irtenbideen hornitzaile baimendu batek eskainitako MPEG-4 bideoarekin lotutako erabilera bateraturako. Ez da barne hartzen ez eta inplizituki hartzen ere beste zerbaiteko erabiltzeko lizentziarik. Erabilera komertzialari, sustatzaileari eta MPEG LA, LLC-ri buruzko informazio gehiago eska dezakezu. Ikus <http://www.mpegla.com>.

Nokiak etengabe garatzeko politikarekin lan egiten du, eta eskubidea dauka dokumentu honetan deskribatutako produktuetan aldaketak eta hobekuntzak egiteko aurrez oharatarazi gabe.

Nokiak ez du bere gain hartuko, inola ere, datuen edo diru-sarrereren galera, ez eta inolako kalterik, gertakaririk, ondoriozkorik edo zeharkakorik ere, horien arrazoia edozein dela ere.

Dokumentu honen edukia dagoen dagoenean ematen da. Aplikatu beharreko legeak hala eskatzen duenean izan ezik, ez da inolako bermerik –berariazkorik edo inpliziturik– ematen, baina merkaturatzeko eta egokitzeko berme inplizitua ez da mugatzen dokumentu honen zehaztasunera, fidagarritasunera eta edukira. Nokiak dokumentu hau edozein unetan eta aurrez abisatu gabe berrikusteko edo merkatutik kentzeko eskubidea dauka.

Produktu jakin batzuk eskura egotea aldatu egin daitezke eskualde batetik bestera. Galde iezaiozu gertuen duzun Nokiaren banatzaileari.

ESPORTAZIO-KONTROLAK

Gailu honek AEBetako eta beste herrialde batzuetako esportazioei buruzko araudien eta legeen mendeko osagaiak, teknologia edo softwarea izan ditzake.

Debekatuta dago legeak urratzea.

9241265/4. edizioa

Aurkibidea

Zure segurtasuna	10
Gailuari buruz	11
SARE-ZERBITZUAK	11
Ekipamendua, bateriak eta kargagailuak	12

1. Oinarrizko kontzeptuak 13

SIM txartela eta bateria sartzea	13
Memoria-txartela sartzea eta ateratzea	14
Bateria kargatzea	15
Gailua piztea	15
Lehen doikuntzak sartzea	16
Teklak eta osagarriak	16
Teklen funtzioak	17
Teklatua blokeatzea (teklatuaren babesa)	18
Konektoreak	19
Antenak	19
Bolumenaren kontrola	20
Pantailari buruz	20
Deiak egiteko/jasotzeko moduak	20
Deiak jasotzeko/egiteko modu aktiboa	20
deiak jasotzeko/egiteko modua	21
Pantailako adierazleak	21
Memoria	22
Gailuaren memoria	22
Memoria erauzgarria	23
Memoriaren xehetasunak	23
Memoria-txartela	15, 23
Memoria-txartelen segurtasuna	24
Memoria-txartelak desblokeatzea	24
Laguntza eta tutoretza	24
Gailuaren laguntza	24

Tutoretza	24
Nokia PC Suite	24
Laguntza eta Nokiarekin harremanetan jartzeko informazioa	25

2. Gailua 26

Menua	26
Batetik bestera eramatea eta hautatzea	26
Testua idaztea	27
Testua kopiatzea eta itsastea	27
Idazteko hizkuntza aldatzea	27
Hainbat aplikaziotako ekintza komunak	28

3. Edukiak gailu batetik 29

bestera transferitzea	29
Datuak Bluetooth edo infragorri bidez transferitzea	29
Datuak beste gailu batekin sinkronizatzea	30

4. Mezuak 31

Mezuak antolatzea	31
Mezuak bilatzea	32
Mezuen doikuntzak	32
Beste doikuntza batzuk	32
Testu-mezuen zentroak doitzea	32
Mezu elektronikoak	32
Posta elektronikoaren konfiguratzea	33
Posta elektronikoaren tekla konfiguratzea	34
Postontzira konektatzea	34
Mezu elektronikoak bistaratzea lineatik kanpo ..	34
Mezu elektronikoaren argi-adierazlea	35
Mezu elektronikoak jasotzea eta erantzutea	35

Mezuak ezabatzea.....	36	Taldetik kentzea	49
Posta elektronikoko karpetak.....	36	BMko kontaktuak.....	49
Mezu elektronikoa idaztea eta bidaltzea	36	Blokeatutako kontaktuak	50
Posta elektronikoko kontuak doitzea.....	37	Gonbidapenak bistaratzea	50
Erabiltzailearen doikuntzak.....	38	Grabatutako mezuak.....	50
Berreskuratze-doikuntzak	38	Doikuntzak 50	
Berreskuratze automatikoko doikuntzak.....	39	BMko zerbitzariaren doikuntzak	51
Testu-mezuak	39	Mezu bereziak	51
Testu-mezuak idaztea eta bidaltzea.....	39	Zerbitzu-komandoak bidaltzea.....	51
Testu-mezuak bidaltzeko aukerak.....	39		
Jasotako testu-mezuei erantzutea.....	40	5. Deiak egitea	52
SIM txartelaren testu-mezuak.....	40	Markaketa bizkorra	52
Testu-mezuen doikuntzak.....	40	Deiei erantzutea	53
Mezuak grafikoekin.....	41	Hitz egiten ari zarenean dituzun aukerak.....	53
Grafikoak dituzten mezuak berriz bidaltzea	41	Deiak desbideratzea.....	53
Multimedia-mezuak	41	Murrizketak.....	54
Multimedia-mezuak sortzea eta bidaltzea	42	Interneteko murrizketak.....	55
Aurkezpenak sortzea	43	DTMF tonuak bidaltzea.....	55
Multimedia-mezuak jasotzea eta erantzutea.....	43	Bideo-deiak	55
Aurkezpenak bistaratzea	44	Erregistroa	55
Multimedia-objektuak bistaratzea.....	44	Erregistro-doikuntzak.....	56
Multimedia-fitxategi erantsiak bistaratzea eta gordetzea	44	Deitzeko sakatzea	56
Multimedia-mezuen doikuntzak.....	45	Erabiltzailearen doikuntzak.....	57
Berehalako mezuak	45	Konexio-doikuntzak.....	57
BMko zerbitzari batera konektatzea	46	Deitzeko sakatzea zerbitzura konektatzea	57
BMko erabiltzaileak edo taldeak bilatzea.....	46	Deitzeko sakatzea' motako deiak.....	58
BMko erabiltzaile bakarrarekin hitz egitea.....	47	Deia itzultzeko eskatzea	58
BMko taldeak	47	Kontaktuak bistaratzea	58
Talde-elkarrizketak	48	Kanalak sortzea	59
BMko taldeen doikuntzak	48	PTT kanalak erregistratzea.....	58
Taldeak editatzeko eskubideak.....	49	Kanalak lotzea	59
		Deitzeko sakatzea aukeraren erregistroa.....	59

Deitzeko sakatzea aukeratik irtetea.....	59	Sarbidetako datu-deietarako.....	71
Sare-deiak.....	59	Interneteko sarbidetako puntu bat konfiguratzeko datu-paketeetarako (GPRS).....	72
Profil gogokoena.....	60	Interneteko sarbidetako puntu baten doikuntza aurreratuak datu-paketeetarako (GPRS).....	73
Profilen erregistroa.....	60	Internetetarako sarbidetako puntu bat konfiguratzeko haririk gabeko sare lokalerako.....	73
Ahots-komandoak.....	60	Internetetarako sarbidetako puntu baten doikuntza haririk gabeko sare lokalerako.....	74
Deiak egitea.....	60	Haririk gabeko sare lokala.....	74
Aplikazioak hasieratzea.....	61	Kable bidezko konexioa.....	74
Moduak aldatzea.....	61	IP pasabidea.....	75
Ahots-komandoen doikuntza.....	61	IP pasabidea erabiltzeko datu-kableen konfigurazioa.....	75
6. Telefono-aurkibidea.....	62	IP pasabiderako sarbidetako puntua.....	75
Kontaktutaldea kudeatzea.....	62	IP pasabidearen sarbidetako puntu baten doikuntza aurreratuak.....	76
Informazio lehenetsia kudeatzea.....	63	Bluetooth-a.....	76
Kontaktua kopiatzea, SIMetik gailuaren memoriara eta alderantziz.....	63	Bluetooth-a aktibatzea.....	76
Dei-seinaleak hautatzea kontaktuetarako.....	64	Doikuntzak.....	77
Bisita-txartelak.....	64	Segurtasun-aholkuak.....	77
7. Agenda.....	65	Datuak bidaltzea.....	77
Agendako sarrerak sortzea.....	65	Bluetooth konexioaren adierazleak.....	78
Zereginak.....	66	Gailuak lotzea.....	78
Agendaren doikuntzak.....	66	Gailuen baimenak.....	78
Agendaren ikuspegiak.....	66	Datuak jasotzea.....	79
Agendako sarrerak bidaltzea.....	67	Bluetooth konexioak amaitzea.....	79
Jasotako sarrerak agendan gehitzea.....	67	SIM sarbidetako profila.....	79
8. Erlojua.....	68	Infragorriak.....	80
Erlojuaren alarma.....	68	Datuen konexioa.....	80
Hiriak gehitzea eta ezabatzea.....	69	Datu-paketeak.....	80
9. Konektagarritasuna.....	70	UMTS.....	81
Interneteko sarbidetako puntuak.....	70		
Interneteko sarbidetako puntuak konfiguratzeko datu-deietarako.....	70		

Haririk gabeko sare lokala (WLAN)	81	Orriaren diseinuaren aurretiko ikuspegia.....	93
Konexioen kudeatzailea	82	Testua bilatzea.....	94
Konexio aktiboak bistaritzea eta amaitzea	82	Taula-editorea	94
Haririk gabeko sare lokala bilatzea	82	Orrialdea	94
Modema.....	83	Eskema-ikuspegia.....	94
VPN mugikorra.....	83	Orrialdeekin lanean aritzea	95
VPN kudeatzea.....	84	Gelaxkekin lanean aritzea	96
VPN araudiak kudeatzea.....	84	Funtzioak sartzeta	97
VPNaren erregistroa ikustea.....	85	Web-eko estekak.....	97
Posta elektronikoko datuen desplazamendua ...	85	Grafikoak sortzea eta aldatzea.....	97
Sarbide-puntuen taldeak	85	Testua bilatzea.....	98
Sarbide-puntuen taldeak konfiguratzea postarako eta sinkronizatorako	86	Aurkezpena	98
10. Web-a.....	87	Diapositiba-aurkezpenak bistaritzea	98
Sarbide-puntuak	87	Diapositiba-aurkezpenak bistaritzea, datu-proiektagailuarekin	99
Web-ean nabigatzea.....	87	Hainbat ikuspegirekin lanean aritzea.....	99
Gogokoak	88	Diseinu-ikuspegia	99
Elementuak deskargatzea	88	Eskema-ikuspegia.....	99
Konexioa amaitzea.....	88	Ohar-ikuspegia.....	100
Cachea ezabatzea	88	Diapositiba-patroiaren ikuspegia	100
Albisteak eta blogak.....	89	Aurkezpenak editatzea	100
Web-eko doikuntzak	89	Taulak editatzea	101
Zerbitzuak	90	Aurkezpenetan testua bilatzea	102
11. Bulego-aplikazioak	91	Pantailak esportatzea	102
Fitxategien kudeatzailea	91	Pantailako edukia bistaritzea	102
Fitxategiak kudeatzea.....	91	Inprimatzea	103
Fitxategiak bilatzea	91	12. Antolatzailea	104
Dokumentuak	91	Oharrak	104
Dokumentuetan objektuak bistaritzea.....	92	Kalkulagailua.....	104
Dokumentuen formatua.....	92	Bihurgailua	104
Dokumentuen egitura bistaritzea	93	Neurrien bihurgailua	105
		Oinarriko moneta eta truke-tasak definitzea..	105

Ahots-postontzia 105

13. Softwarearen eta datuen kudeaketa.... 106

Aplikazioen kudeatzailea 106

Aplikazioak eta softwarea instalatzea..... 106

Softwarea bistaratzea eta ezabatzea 106

Instalazio-erregistroa bistaratzea 106

Doikuntzak 107

Java aplikazioetarako segurtasun-doikuntzak
definitzea..... 107

Urruneko konfigurazioko sare-zerbitzua..... 108

Urruneko konfigurazio-doikuntzak 108

Konfigurazio-profila sortzea 108

Datuak sinkronizatzea 109

Sinkronizazio-modu berriak sortzea 109

Sinkronizazio-moduak..... 109

Sinkronizatzeke konexio-doikuntzak..... 109

Telefono-aurkibidea sinkronizatzeke
doikuntzak definitzea 110

Agenda sinkronizatzeke doikuntzak definitzea 110

Oharrak sinkronizatzeke doikuntzak definitzea 111

14. Tresnak..... 112

Nokiaren katalogoak 112

Katalogo bat irekitzea 112

Karpetak irekitzea..... 113

Katalogoen doikuntzak 113

Doikuntza-laguntzailea 113

Posta elektronikoa 114

Deitzeke sakatzea 114

Bideoaren erabilera partekatua 115

Operadorea 115

Posizioa 115

Nabigatzailea 116

Nabigazio-ikuspegia..... 116

Kokapen-ikuspegia..... 116

Kontagailu-ikuspegia..... 116

Kokapenak kudeatzea 117

Nabigatzailea doitzea 117

Markak..... 117

Marka-kategoriak 117

Marka-kategoriak editatzea..... 118

Markak editatzea 118

Markak jasotzea 119

Ahots-laguntza..... 119

15. Multimedia-aplikazioak 120

Galeria 120

Irudiak 120

Irudi-fitxategiak kudeatzea..... 121

Irudiak antolatzea..... 121

RealPlayer..... 121

Transmisio-estekak eta bideoklipak
erreproduzitzea..... 121

Audio-fitxategiak eta bideoklipak bidaltzea 122

Bideoak jasotzea 122

Multimedia-klpei buruzko informazioa
bistaratzea..... 123

Doikuntzak 83

Bideoaren doikuntzak 123

Konexioaren doikuntzak 123

Proxyaren doikuntzak 123

Sarearen doikuntzak..... 124

Sarearen doikuntza aurreratuak..... 124

Musika-erreproduzitzailea 124

Musika entzutea..... 124

Musikaren bolumena doitzea	125
Pisten zerrendak.....	125
Ekualizadorea	125
Grabagailua	126
Grabazioak erreproduzitzea	126
Flash erreproduzitzailea	126

16. Pertsonalizatzea 127

Moduak	127
Dei-seinaleak hautatzea.....	128
Osagarrien doikuntzak aldatzea.....	128
Gaiak	128

17. Doikuntzak 129

Telefonoaren doikuntzak	129
Doikuntza orokorrak.....	129
Deiak egiteko/jasotzeko moduaren doikuntzak.....	129
Pantailako doikuntzak	130
Deiaren doikuntzak	130
Konexioaren doikuntzak.....	131
Sarbide-puntuak	132
Sarbide-puntuen taldeak	132
Datu-paketeak.....	132
Datu-paketeen doikuntzak.....	132
Interneteko deien doikuntzak.....	133
SIPen doikuntzak.....	133
SIPeko profilak editatzea	133
SIPeko proxy zerbitzariak editatzea.....	134
Erregistro-zerbitzariak editatzea	134
Datu-deien doikuntzak	134
Virtual Private Networking (VPN).....	134
Virtual Private Networking-en sarbide-puntuak (VPN)	134

Virtual Private Networking-en sarbide-puntuen doikuntzak (VPN).....	134
Haririk gabeko sare lokala	135
Haririk gabeko sare lokalaren (WLAN) doikuntza aurreratuak	135
Haririk gabeko sare lokalaren sarbide-puntuetarako segurtasun-doikuntzak	135
Konfigurazioak.....	137
Dataren eta orduaren doikuntzak	137
Segurtasun-doikuntzak	137
Sarearen doikuntzak.....	137
Osagarrien doikuntzak	138
DTS doikuntzak	138

18. Segurtasuna 139

Gailuaren segurtasuna	139
Segurtasun-doikuntzak definitzea	139
Deiak murrizteko pasahitza aldatzea.....	140
Markaketa finkoa	140
Ziurtagirien kudeatzailea	141
Ziurtagiri pertsonalak kudeatzea.....	141
Baimen-ziurtagiriak kudeatzea	141
Ziurtagirien xehetasunak bistaratzea	142
Ziurtagirien segurtasun-doikuntzak	142
VPN	142
Haririk gabeko sare lokalaren sarbide-puntuetarako segurtasun-doikuntzak	142

19. Zuzeneko sarbidea 143

Bateriari buruzko informazioa	145
Nokia bateriak autentifikatzeko arauak.....	145
Hologramaren egiazotasuna	146
Zer gertatzen da bateria benetakoa ez bada?..	146
Zaintza eta mantentze-lanak	147

Segurtasunari buruzko informazio gehiago	148
Inguru operatiboa	148
Aparatu medikoak.....	148
Taupada-markagailua	148
Entzuteko gailuak	148
Ibilgailuak	149
Lehergaiak egon daitezkeen inguruak.....	149
Larrialdi-deiak	149
ABSORTZIO ESPEZIFIKOAREN TASAREN ZIURTAGIRIA (SAR).....	150
IRRATI-MAIZTASUNAREN ERAGINPEAN EGOTEARI BURUZKO ARAUAK BETETZEN DITU GAILU MUGIKOR HONEK.....	150

Zure segurtasuna

Irakurri jarraibide erraz hauek. Arauak ez errespetatzea arriskutsua edo legez kontrakoa izan daiteke. Irakurri erabiltzailearen eskuliburu osoa informazio gehiago izateko.



PIZTU TELEFONOA ARRISKURIK GABE

Ez piztu gailua mugikorrak erabiltzea debekatuta dagoen lekuetan edo interferentziak sor ditzakeen edo arriskuren bat ekar dezakeen lekuetan.



ERREPIDEAN ERNE IBILTZA FUNTSEZKOA DA

Errespetatu tokian tokiko legedia. Gidatzen duzun bitartean, eskuak libre izan beti autoarekin maniobrak egin ahal izateko. Gogoratu errepidean gidatzeko lehen araua arretaz ibiltzea dela.



INTERFERENTZIAK

Gailu mugikor guztiak jaso ditzakete haien errendimenduari eragin diezaioketen interferentziak.



ITZALI TELEFONOA OSPITALEETAN

Errespetatu murrizketa guztiak. Itzali gailua tresna mediko batetik gertu zaudenean.



ITZALI TELEFONOA HEGAZKINETAN

Errespetatu murrizketa guztiak. Haririk gabeko gailuak –esate baterako telefono mugikorrak– erabiltzeak interferentziak sor ditzake hegazkinetan.



ITZALI GAILUA GASOLINA-ZERBITZUGUNEETAN

Ez erabili gailua gasolina-zerbitzuguneetan. Ez erabili erregaietatik edo produktu kimikoetatik gertu.



ITZALI GAILUA LEHERGAIETATIK GERTU

Errespetatu murrizketa guztiak. Ez erabili gailua leherketak egiten dituzten lekuetan.



ERABILI ZENTZUZ

Gailua posizio normalean bakarrik erabili, produktuaren dokumentazioan azaltzen den bezala. Ez ukitu antenak beharrezkoa ez bada.



ZERBITZU TEKNIKO GAITUA

Zerbitzu teknikoetako langile gaituek soilik instala edo konpon dezakete produktua.



EKIPAMENDUA ETA BATERIAK

Fabrikatzaileak onartutako ekipamendua eta bateriak soilik erabili. Ez konektatu bateraezinek diren produktuak.



URAREKIKO ERRESISTENTZIA

Zure gailuak ezin du ura jasan. Ez ezazu busti.



SEGURTASUN-KOPIAK

Gogoratu informazio garrantzitsu guztiaren segurtasun-kopiak egitea edo idatziz erregistratzea.



BESTE GAILU BATZUEKIKO KONEXIOA

Beste gailu batekin konektatu nahi baduzu, lehenik irakurri dagokion erabiltzailearen gidaliburua, segurtasun-jarraibideak zein diren ongi jakiteko. Ez konektatu bateraezinak diren produktuak.



LARRIALDI-DEIAK

Egiaztatu gailuaren telefono-funtzioa piztuta eta martxan dagoela. Sakatu amaitzeko tekla behar adina aldiz pantaila ezabatzeko eta deiak egiteko/jasotzeko modura itzultzeko. Markatu larrialdi-zenbakia eta sakatu deitzeko tekla. Adierazi zure kokapena. Ez eten deia horretarako baimena ematen dizuten arte.

■ Gailuari buruz

Gidaliburu honetan deskribatutako gailu mugikorraren erabilera sare hauek onartzen dute: GSM 850/900/1800/1900 eta UMTS 2100. Sareei buruz informazio gehiago izateko, jarri zure zerbitzu-hornitzailearekin harremanetan.

Gailu honetako funtzioak erabiltzean, errespetatu legeak eta gainerako pertsonen pribatasuna eta legezko eskubideak.



Oharra: gailu honen funtzioak, erlojuaren alarma salbu, erabiltzeko, piztuta egon behar du. Ez piztu telefonoa interferentziak sor ditzakeen edo arriskuren bat ekar dezakeen lekuetan.

■ SARE-ZERBITZUAK

Telefonoa erabiltzeko, haririk gabeko zerbitzuen hornitzaile baten zerbitzuak kontratatu behar dituzu. Telefono honen funtzio asko erabiltzeko haririk gabeko sarearen funtzioak behar dira. Litekeena da sare-zerbitzu horiek sare guztietan erabilgarri ez egotea edo zure zerbitzu-hornitzailearekin akordio bat lortu behar izatea erabili ahal izateko.

Baliteke zerbitzu-hornitzaileak horien gaineko jarraibide gehiago ematea eta kasu bakoitzean zein kargu aplikatzen diren jakinaraztea. Litekeena da sare batzuek zenbait muga izatea eta horiek sare-zerbitzuak erabiltzeko moduan eragitea. Adibidez, baliteke sare batzuek ez onartzea hizkuntzaren menpe dauden zenbait karaktere eta zerbitzu.

Eta litekeena da zerbitzu-hornitzaileak eskatu izana funtzio batzuk gailuan erabilgarri edo aktibatuta ez egotea. Hala bada, ez dira agertuko zure telefonoaren menuan. Litekeena da, halaber, zure gailua modu berezi batean konfiguraturata egotea. Konfigurazio-aldaketek menuen izenei eta ordenei eta ikonoei eragin diezaiekete. Jarri harremanetan zure zerbitzu-hornitzailearekin informazio gehiago jaso nahi baduzu.

Telefono honek WAP 2.0 (HTTP eta SSL) protokoloak onartzen ditu, eta horiek TCP/IP protokoloekin exekututzen dira. Telefono honetako funtzio batzuek (esate baterako, multimedia-mezuak, nabigazioa, posta elektronikoa eta nabigatzaile bidez edo MMS bidez edukiak deskargatzeko aukera) sarea behar dute, teknologia horiek erabili ahal izateko.

■ Ekipamendua, bateriak eta kargagailuak

Telefonoarekin edozein kargagailu erabili aurretik, egiaztatu kargagailuaren modelozenbakia. Gailu hau honako hauek erabiliz elikatzeko diseinatuta dago: AC-4, AC-3 eta DC-4. Bestalde, ACP-8, ACP-9, ACP-12, LCH-8, LCH-9, LCH-12 eta AC-1 kargagailuekin ere elika daiteke, CA-44 egokigailuarekin erabiltzen denean.



Oharra: Nokiak modelo honentzat onartutako bateriak, kargagailuak eta ekipamendua soilik erabili. Beste edozein mota erabiliz gero, telefonoaren onarpen edo berme guztiak bertan behera geratu daitezke, eta arriskutsua izan daiteke.

Onartutako ekipamendua badagoen jakiteko, jarri harremanetan banatzailearekin. Edozein ekipamenduren elikatze-haria deskonektatzen duzunean, heldu entxufeari eta egin tira handik, ez egin tira haritik.

Gailuak eta haren ekipamenduak pieza txikiak izan ditzakete. Ez utzi haurren eskueran.

1. Oinarrizko kontzeptuak



Oharra: litekeena da zerbitzu-hornitzaileak eskatu izana funtzio batzuk telefonoan erabilgarri edo aktibatuta ez egotea. Hala bada, ez dira agertuko telefonoaren menuan. Bestalde, baliteke gailua zure sare-zerbitzuen hornitzailearentzat berariaz konfiguratuta egotea. Konfigurazio horren ondorioz, baliteke menuen izenak, bistartzeko ordena eta ikonoak desberdinak izatea. Jarri harremanetan zure zerbitzu-hornitzailearekin informazio gehiago jaso nahi baduzu.

Modeloaren zenbakia: Nokia E61-1

Hemendik aurrera Nokia E61 deituko diogu.

■ SIM txartela eta bateria sartzea

Ez utzi SIM txartela haurren eskueran.

SIM txartelaren zerbitzuen erabilgarritasunari eta informazioari buruzko zehaztasun gehiago izateko, jarri harremanetan zure SIM txartelaren banatzailearekin. Sare-operadorea, zerbitzu-hornitzailea edo beste banatzailearen bat izan liteke.

1. Bateria kendu aurretik, ziurtatu beti telefonoa itzalita eta kargagailutik deskonektatuta dagoela.

Gailuaren atzeko aldean, luze sakatu karkasa irekitzeko botoia (1) eta lerratu karkasa geziaren noranzkoan (2).

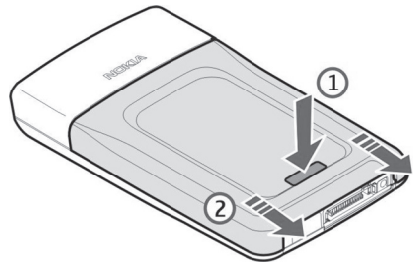

2. Bateria instalatuta badago, ateratzeko altxatu dagoen tokitik, irudiko geziaren noranzkoan.

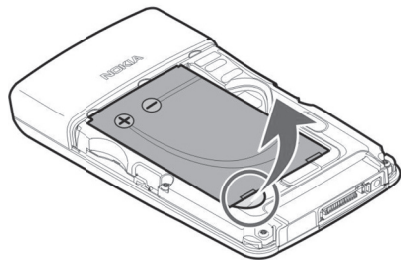

3. Egiatzatu SIM txartelaren izkina alakatua terminalaren beheko aldera begira dagoela eta txartelaren kontaktu-eremua gailura begira dagoela; gero, sartu SIM txartela (1) dagokion zirrikitian (2).

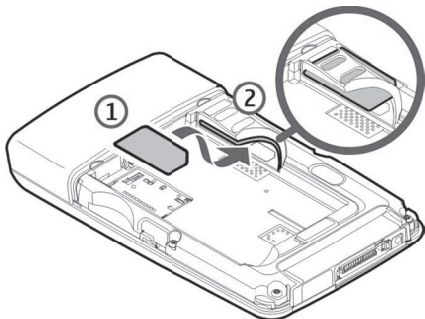

4. Bateria sartzeko, jarri bateriaren kontaktuak parez pare konpartimentuko konektoreekin, sartu geziaren noranzkoan eta ahokatu poliki-poliki dagokion tokian.

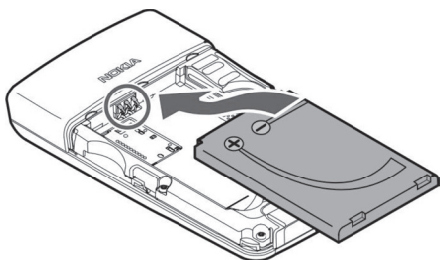

5. Sartu atzeko tapa ixteko irtenguneak dagozkien zirrikituetan (1) eta lerratu karkasa geziaren noranzkoan (2).

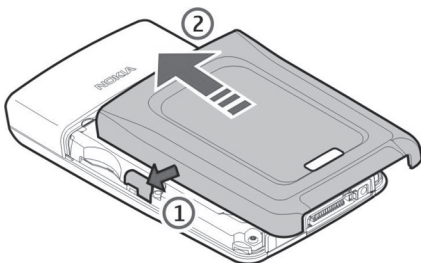

SIM txartelaren ordez, USIM txartela erabil dezakezu; SIM txartelaren bertsio hobetua da, eta UMTS telefono mugikorrek batera daiteke (sare-zerbitzua). Jarri harremanetan zure zerbitzu-hornitzailearekin informazio gehiago jaso nahi baduzu.

■ Memoria-txartela sartzea eta ateratzea

Memoria-txartel bat baduzu, ikus memoria-txartela sartzeko eta ateratzeko jarraibideak. Ikus 'Memoria', 23. or.

1. Kendu bateriaren karkasa.

2. Sartu memoria-txartel osoa (1) dagokion zirkuituan (2), behar bezala ahokatu arte. Egiaztatu kontaktu-eremua beherantz jarrita dagoela.

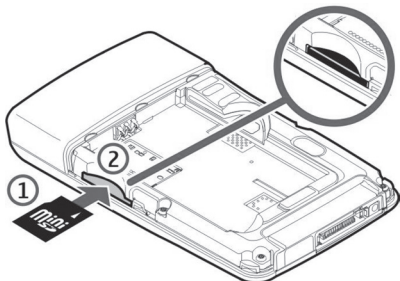

3. Ipini berriro bateriaren karkasa.
4. Memoria-txartela erauzteko, atera bateriaren estalkia eta sakatu memoria-txartela gailurantz, txartela libratzeko mekanismoa aktibatuzko. Gero, atera pixkanaka txartela gailutik.

Garrantzitsua: ez atera memoria-txartela martxan dagoenean, txartelera sartzen ari denean. Martxan dagoen bitartean txartela ateratzen bada, memoria-txartela, gailua eta txartelean gordetako datuak honda daitezke.

■ Bateria kargatzea

1. Konektatu kargagailua korronte-hartune batera.
2. Konektatu kargagailua gailuaren beheko aldera. Bateriaren konektorearen egokigailu bat baduzu, konektatu kargagailua egokigailura eta, gero, egokigailua gailuaren beheko aldera.

3. Konektatu elikadura-kablea bateriaren kargagailuaren egokigailura. Bateria-adierazlearen barra mugitzen hasiko da pantailan. Bateria erabat agortu bada, baliteke hainbat minutu pasatzea kargaren adierazlea azaldu aurretik. Gailua erabil daitezke kargatzen den bitartean.

4. Bateria erabat betetzen denean barra gelditu egiten da. Kargagailua gailutik deskonektatu eta, gero, hartunetik.

Bateriaren karga-maila baxuegia bada behar bezala funtzionatzeko, gailua itzali egiten da.

■ Gailua piztea

1. Gailua pizteko, sakatu pizteko tekla.

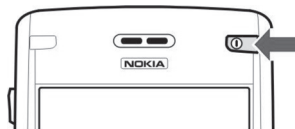

2. Gailuak PIN kodea (edo UPIN kodea, USIM txartela baduzu), blokeatzeko kodea edo segurtasun-kodea sartzeko eskatzen badizu, idatzi kodea eta hautatu **Aceptar**.
3. Gailua itzaltzeko, sakatu pizteko tekla.



Iradokizuna: gailua piztean, baliteke gailuak SIM txartelaren hornitzailea ezagutzea eta testu-mezueterako, multimedia-mezueterako eta GPRSrako doikuntza egokiak konfiguratzeko automatikoki. Bestela, jarri harremanetan zerbitzu-hornitzailearekin doikuntza zuzenak egiteko, edo, bestela, erabili **Asist. ajust.**

SIM txartela sartu ez bada edo **Fuera de línea** modua hautatu bada, sarearen mendekoak ez diren telefonoko funtzioak erabil daitezke.

■ Lehen doikuntzak sartzea

Gailua lehenbiziko aldiz piztean edo bateria gailutik kanpo luzaroan eduki ondoren berri piztean, hiria, ordua eta data sartzeko eskatuko dizu gailuak. Gero doikuntza hauek **Reloj** aukeran alda ditzakezu.

1. Hautatu zerrendan zein hiri dagokizun eta **Aceptar**. Hiria bilatzeko, hasi idazten hiriaren izena edo mugitu pantailan izena aurkitu arte. Kontuan izan garrantzitsua dela hiri egokia hautatzea; izan ere, sortzen dituzun agendako sarrera planifikatuak aldatu egin daitezke hautatutako hiria beste ordu-eremu batean badago.
2. Sartu ordua eta, gero, hautatu **Aceptar**.
3. Sartu eguna eta hautatu **Aceptar**.

■ Teklak eta osagarriak

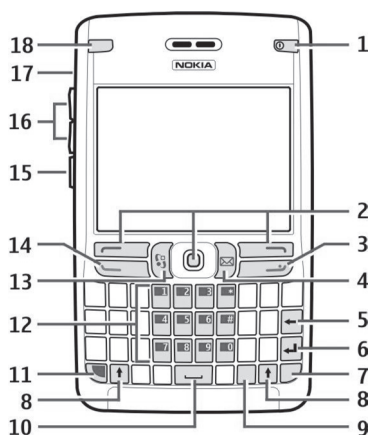

- 1 – Pizteko tekla
- 2 – Ezkerreko hautaketa-tekla, joystick-a eta eskuineko hautaketa-tekla
- 3 – Deia amaitzeko tekla
- 4 – Posta elektronikoa erabiltzeko tekla
- 5 – Atzera egiteko tekla
- 6 – Intro tekla
- 7 – Chr tekla
- 8 – Maiuskulen tekla
- 9 – Ctrl tekla
- 10 – Zuriune-barra
- 11 – Hautaketa-tekla urdina
- 12 – Telefonoaren teklak
- 13 – **Menú** tekla

- 14 – Deitzeko tekla
- 15 – Ahots-tekla
- 16 – Bolumen-tekla
- 17 – Bozgorailua
- 18 – Mezu elektronikoen argi-adierazlea

- 1 – Bozgorailua
- 2 – Bolumen-tekla
- 3 – Ahots-tekla

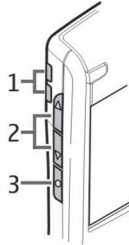

Teklen funtzioak

Aukeraketa-tekla

Sakatu hautaketa-tekla hautaketa-teklen gainean, pantailan, bistaritzen den komandoa erabiltzeko. **Ikus 'Deiak egiteko/jasotzeko moduak', 20. or.** Deiak egiteko/jasotzeko moduan zuzeneko sarbideak aldatzeko, hautatu **Menú > Herrams. > Ajustes > Teléfono > Modo en espera** eta **Tecla selección izq.** eta **Tecla selecc. derecha** tekletako aplikazioak.

Joystick-a

Sakatu joystick-a hautaketa bat egiteko edo editatzeko edo aplikazioetan gehien erabilitako funtzioetara. Erabili joystick-a ezkerrean, eskuinera, gora edo behera joateko, edo pantailatik alde batetik bestera joateko (adibidez, nabigatzean).

Deiak egiteko/jasotzeko moduan, joan joystick-arekin edo sakatu zuzeneko sarbideetara sartu ahal izateko. Zuzeneko sarbideak aldatzeko, hautatu **Menú > Herrams. > Ajustes > Teléfono > Modo en espera > En espera activo > Desactivado** eta **Tecla naveg. derecha, Tecla navegación izq., Tecla navegac. abajo, Tecla naveg. arriba** eta **Tecla de selección** teklen zuzeneko sarbideak.

Deitzeko tekla eta deia amaitzeko tekla

Dei bati erantzuteko, sakatu deitzeko tekla. Deiak egiteko/jasotzeko moduan, sakatu deitzeko tekla **Registro** aukerara sartzeko.

Sakatu deia amaitzeko tekla

dei bat ez onartzeko, dei aktiboak eta zain daudenak amaitzeko edo aplikazioak ixteko. Luze sakatu deia amaitzeko tekla datu-konexioak amaitzeko (GPRS, datu-deiak).

Posta elektronikoen tekla

Lehenetsitako posta elektronikoko postontzira sartzeko, sakatu posta elektronikoen tekla. Posta elektronikoko konturik definituta ez baduzu, prozesuan lagunduko dizun postontziko laguntzailea irekiko da. Posta elektronikoen tekla luze sakatuta, lehenetsitako posta elektronikoen editorea irekiko da. Funtzio hori, halaber, postontziko zerbitzuen hornitzailearen arabera izango da. Posta elektronikoen tekla zure beharren arabera konfiguratu dezakezu. **Ikus 'Posta elektronikoen tekla konfiguratzeko', 34. or.**



Iradokizuna: teklatua **Menú** aukeran edo irekitako aplikazio batean blokeatzeko, sakatu labur pizteko tekla eta hautatu **Bloquear el teclado**. Desblokeatzeko, sakatu ezkerreko hautaketa-tekla eta hautaketa-tekla urdina.

Bestalde, gailua deiak egiteko/jasotzeko egoeran blokea dezakezu, blokeatze-kodea erabiliz. Sakatu pizteko tekla, hautatu **Bloquear el teléfono** eta sartu blokeatze-kodea. Telefonoa blokeatzeko aurrez zehaztutako kodea 12345 da. Gailua desblokeatzeko, sakatu ezkerreko hautaketa-tekla, sartu blokeatze-kodea eta sakatu joystick-a.

■ Konektoreak



Oharra: entzungailuak erabiltzen badituzu, baliteke kanpoko soinuak ongi ez entzutea. Ez erabili entzungailuak arrisksua den egoeratan.

EL eramangarrirako eta beste osagarrietarako Pop-Port konektorea

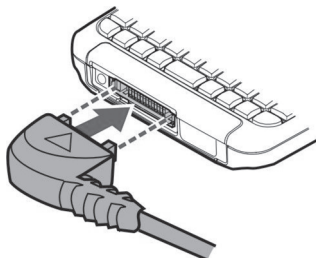

Bateria-kargagailurako konektorea

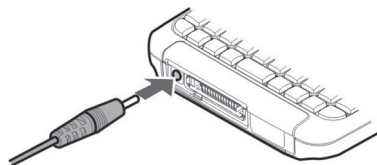

Infragorrien ataka

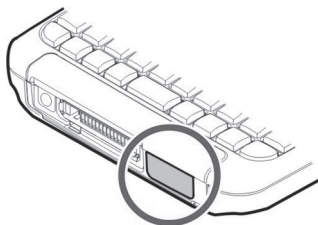

■ Antenak

Zure gailuak bi barne-antena ditu.



Oharra: irrati-uhinen bidezko beste transmisio-gailu batzuekin gertatzen den bezala, telefonoa piztuta dagoenean, ez ukitu antenarik beharrezkoa ez bada. Gorputzak antena ukitzeak deiarren kalitateari eragiten dio, eta telefonoak funtzionatzeko behar duen potentzia-maila inolako beharrik gabe igoraraz dezake. Hitz egiten ari zarenean antenaren inguruko eremua ukitzen ez baduzu, antenaren errendimendua optimizatu egingo da, eta gailuko elkarrizketa-denbora ere bai.

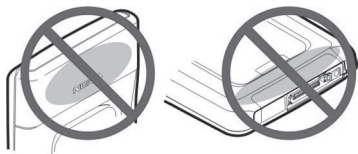

Irudian ikus daiteke ahots-deiak egiteko gailua belarrian erabiltzeko modua.



■ Bolumenaren kontrola



Oharra: bozgorailua erabiltzen duzunean, ez jarri telefonoa belarri ondoan, bolumena altuegia izan liteke eta.

Dei batean bolumena doitzeko, sakatu bolumen-teklak. Bozgorailua erabiltzean bolumena doitzeko, sakatu bolumen-teklak.

■ Pantailari buruz

Baliteke pantailan hainbat puntu beltz, kolorge edo distiratsu azaltzea. Pantaila-mota horren ezaugarri bereizgarria da. Baliteke pantaila batzuetan pixel edo puntu batzuk beti aktibatuta edo desaktibatuta gotea. Normala da, ez du akatsik.

■ Deiak egiteko/jasotzeko moduak

Gailuak deiak egiteko/jasotzeko bi modu ditu: deiak egiteko/jasotzeko modu aktiboa eta deiak egiteko/jasotzeko modua.

Deiak jasotzeko/egiteko modu aktiboa

Gailua deiak egiteko/jasotzeko moduan dago, gailua piztutakoan eta erabiltzeko prest dagoenean, baina karaktererik sartu edo hautaketarik egin ez denean. Deiak egiteko/jasotzeko modu aktiboan zerbitzu-hornitzaileak eta sare-operadoreak eskaintzen dituen funtzioak ikus ditzakezu, eta hainbat adierazle, adibidez, alarmak eta bizkor sartzeko aplikazioen ikurrak. Deiak egiteko/jasotzeko modu aktiboan agendako informazioa ikus dezakezu, esate baterako, eguneko bilerak. Joan informaziora eta sakatu joystick-a agenda irekitzeko, informazio gehiago behar baduzu.

Deiak egiteko/jasotzeko modutik zer aplikaziotara sartu nahi duzun hautatzeko, hautatu **Menú > Herrams. > Ajustes > Teléfono > Modo en espera > Aplicacs. en espera**. Mugitu zuzeneko sarbideko doikuntza batetik bestera, eta sakatu joystick-a. Joan aplikaziora eta sakatu joystick-a.

Mezuen karpetako, sarrerako postontziko edo ahots-postontziko mezuak ikus ditzakezu. Hautatu **Menú > Herrams. > Ajustes > Teléfono > Modo en espera** eta **Buzón de espera activo** postontziko karpetak.



Iradokizuna: horrez gain, hainbat jakinarazpen ikus daitezke, adibidez, galdutako deiak, irakurri gabeko mezuak edo ahots-postontziko mezuak, deiak egiteko/jasotzeko moduan. Jakinarazpen horiek, gailuaren komunikazio-egoera zein den ikus dezakezu, begiratu hutsez. Osagarriak hautatzeko: **Menú > Herrams. > Ajustes > Teléfono > Modo en espera > Complementos de espera activos.** Osagarri erabilgarriak ez dira beti berdinak guztietan.

Deiak egiteko/jasotzeko oinarrizko modua erabiltzeko, hautatu **Menú > Herrams. > Ajustes > Teléfono > Modo en espera > En espera activo > Desactivado.**

Ahots-postontzira deitzeko (sare-zerbitzua), luze sakatu **1 Servicios** ireki eta Internetera konektatzeko, sakatu **0**.

deiak jasotzeko/egiteko modua

Deiak egiteko/jasotzeko moduan, bestelako informazioa izan dezakezu, adibidez, zerbitzu-hornitzailea, ordua eta adierazleak –alarma-adierazleak adibidez–.

Deiak egiteko/jasotzeko moduan, zuzeneko sarbide hauek erabil daitezke. Zuzeneko sarbide horiek ezin dira erabili deiak egiteko/jasotzeko modu aktiboan, modu horretan joystick-a erabiltzen baita alde batetik bestera joateko.

Markatutako azken zenbakiak bistartzeko, sakatu deitzeko tekla. Joan zenbaki edo izen batera, eta sakatu berriro deitzeko tekla zenbaki horretara deitzeko.

Ahots-postontzira deitzeko (sare-zerbitzua), luze sakatu **1** Agendako informazioa ikusteko, mugitu eskuinerantz. Testu-mezuak

idatzi eta bidaltzeko, mugitu ezkerrean. Kontaktu baten informazioa editatzeko, sakatu joystick-a.

Modua aldatzeko, sakatu labor pizteko tekla, joan hautatu nahi duzun modura eta sakatu joystick-a modua aktibatzeko.

Servicios ireki eta Internetera konektatzeko, sakatu **0**.

Zuzeneko sarbide horiek aldatzeko, hautatu **Menú > Herrams. > Ajustes > Teléfono > Modo en espera.**

■ Pantailako adierazleak

 Gailua GSM sare batean erabiltzen ari zara. Ikonoaren aldean dagoen barrak adierazten du zauden tokian sareak zer seinale-intentsitate duen. Zenbat eta barra altuagoa izan, orduan eta intentsitate handiagoa izango du seinaleak.

3G Gailua UMTS sare batean erabiltzen ari zara (sare-zerbitzua). Ikonoaren aldean dagoen barrak adierazten du zauden tokian sareak zer seinale-intentsitate duen. Zenbat eta barra altuagoa izan, orduan eta intentsitate handiagoa izango du seinaleak.

 Bateriaen karga-maila. Zenbat eta barra altuagoa egon, orduan eta karga handiagoa izango du bateriak.

 **Mensajes** aukerako **Buzón entrada** karpetan irakurri gabeko mezu bat edo gehiago dituzu.

 Mezu elektronikoko berri bat jaso duzu urruneko postontzian.

 Telefono-teklatura blokeatuta dago.

 Gailua blokeatuta dago.

 Dei galdu bat edo gehiago dituzu.

 Alarma bat aktibatuta dago.

 Isilik modua hautatu duzu, eta gailuak ez du soinurik egingo dei edo mezuren bat jasotzean.

 Bluetooth-a aktibatuta dago.

 Infragorri bidezko konexioa aktibo dago. Adierazlea keinuka badabil, gailua beste gailu batera konektatzen saiatzen ari da edo konexioa galdu egin da.

 Datu-paketeen konexioa (GPRS edo EGPRS) erabil dezakezu.

 Datu-paketeen konexioa (GPRS edo EGPRS) martxan dago.

 Datu-paketeen konexioa (GPRS edo EGPRS) zain dago.

 Datu-paketeen konexioa (UMTS) erabil dezakezu.

 Datu-paketeen konexioa (UMTS) martxan dago.

 Datu-paketeen konexioa (UMTS) zain dago.

 Haririk gabeko sare lokalak bilatzeko definitu duzu gailua, eta erabilgarri bat dago.

 Haririk gabeko sare lokalerako konexioa aktibatuta dago zifratutik gabeko sarean.

 Haririk gabeko sare lokalerako konexioa aktibatuta dago zifratua duen sare batean.

 Gailua PC batera konektatuta dago, USB datu-kable baten bidez.

 Datu-dei bat dago aktibatuta.

 IP pasabidea aktibatuta dago.

1 eta **2** Bi telefono-linea badaude, zer telefono-linea hautatu den adierazten du (sare-zerbitzua).

 Dei guztiak beste zenbaki batera desbideratzen dira.

 EL kit eramangarri bat dago konektatuta gailura.

 Esku libreko kit batekin zegoen Bluetooth konexioa galdu egin da.

 Autorako esku libreko kit bat konektatuta dago gailura.

 Entzungailuaren egokigailua konektatuta dago gailura.

 DTS konektatuta dago gailura.

 Gailua sinkronizatzen ari da.

 Martxan dago deitzeko sakatzea motako konexio bat.

Abc, ABC, abc Karaktereak idazteko moduaren adierazleak.

 Behin sakatu duzu hautaketa-tekla urdina, urdinez markatutako zenbaki edo karaktere bat sartzeko.

 Bitan sakatu duzu hautaketa-tekla urdina, urdinez markatutako zenbakiak edo karaktereak bakarrik sartzeko.

 Behin sakatu duzu maiuskulen tekla letra xehez idatzitako testu batean letra larri bat idazteko, edo alderantziz.

■ Memoria

Bi memoria-mota daude datuak gorde edo aplikazioak instalatzeko: gailuaren memoria eta memoria erauzgarria.

Gailuaren memoria

Gailuaren memoria memoria dinamikoko pila bat da, eta hainbat aplikaziok partekatzen dute. Barneko memoria-kantitatea aldatu egiten da, baina ezin da handitu fabrikako doikuntza handiena. Gailuan gordetako datuek –adibidez, software aplikazioak, irudiak eta musika– gailuaren memoria erabiltzen dute.

Memoria erauzgarria

Memoria erauzgarriekin datuak gailutik kanpo gorde daitezke, adibidez, SIM txartelean edo memoria-txartelean. SIM txartel batek bestelako informazioa gordetzen du, telefono-aurkibideari eta sare-operadoreari buruzko informazioa, esate baterako. Memoria-txartelak software-aplikazioak, irudiak, musika, kontaktuak, testua eta bestelako datu elektronikoak gailutik kanpo gordetzeko balio du. Ahalmen handiko memoria-txartelak daude.

Memoriaren xehetasunak

Hautatu **Menú** eta **Opciones > Detalles de memoria** eta **Memoria teléf.**, edo, bestela, **Tarj. memoria**.

Une bakoitzean ikus dezakezu zenbat memoria erabili den, zenbat dagoen libre eta zenbat memoria kontsumitzen duen datu-mota bakoitzak. Adibidez, mezu elektronikoek, testu-dokumentuek edo agendako hitzorduek zenbat memoria kontsumitzen duten ikus dezakezu.



Iradokizuna: nahikoa memoria izateko, noizean behin datuak ezabatu edo memoria-txartel batera edo PC batera transferitu behar dituzu.

Memoria-txartela

Gailu honek mini SD (Secure Digital) txartel bat erabiltzen du.



Gailu hau miniSD txartel bateragarriekin soilik erabili. Bestelako memoria-txartelak –adibidez, MultimediaCards txartelak, tamaina txikiko MultiMediaCards txartelak edo tamaina arrunteko SD txartelak (Secure Digital)– ez dira memoria-txartelaren zirkuituan sartzen eta ez dira gailu honekin bateragarriak. Gailuarekin bateraezina den txartel bat erabiltzen bada, gailua

eta txartela hondatu egin daitezke, baita txartelean gordetako datuak ere.

Nokia gailuan FAT16 eta FAT32 fitxategi-sistemak erabili daitezke memoria-txarteletarako. Beste gailu baten memoria-txartela erabiltzen baduzu edo Nokia gailuaren memoria-txartelaren bateragarritasuna egiaztatu nahi baduzu, gailua erabili beharko duzu txartela formateatzeko. Nolanahi ere, kontuan izan memoria-txartelaren datu guztiak behin betiko ezabatzen direla formatua ematean.

Memoria-txartelak formateatzea

Memoria-txartel bat formateatzean, txarteleko datu guztiak galdu egiten dira behin betiko. Galdetu hornitzaileari memoria-txartela erabili baino lehen formateatu behar duzun. Memoria-txartel bat formateatzeko, hautatu **Opciones > Format. tarj. mem..** Formateatzeko prozesua amaitutakoan, idatzi izena memoria-txartelarentzat.

Segurtasun-kopiak egitea eta memoria-txartelean berriz ezartzea

Memoria-txartelean gailuaren memoriako informazioaren segurtasun-kopiak maiz egitea komeni da. Gero, informazio hori berriz ezar daiteke gailuan. Ez atera memoria-txartela martxan dagoenean, txartelera sartzen ari denean. Martxan dagoen bitartean txartela ateratzen bada, memoria-txartela, gailua eta txartelean gordetako datuak honda daitezke. Gailuaren memoriako informazioaren segurtasun-kopiak egiteko, hautatu **Menú > Herramientas > Tarjeta de memoria > Opciones > Copia seg. mem. tel..** Memoria-txarteleko informazioa gailuaren memorian leheneratzeko, hautatu **Menú > Herramientas > Tarjeta de memoria > Opciones > Restaurar de tarj..**

Gailuan ezin baduzu memoria-txartelik erabili, baliteke memoria-txartel mota egokia ez izatea edo txartelak fitxategi-sistema bat hondatuta izatea.



Iradokizuna: memoria-txartel bat sartu edo atera dezakezu, bateria kendu eta gailua itzali gabe.

Memoria-txartelen segurtasuna

Memoria-txartel bat pasahitz bidez babestu dezakezu, baimenik gabe erabil ez dezaten. Pasahitz bat definitzeko, hautatu **Opciones > Fijar contraseña**. Pasahitza ezartzeko, kontuan izan gehienez 8 karaktere izan behar dituela, eta letra larriak eta xeheak bereizi egin behar direla. Pasahitza gailuan gordetzen da, eta ez da berriz idatzi behar memoria-txartela gailu berean erabiltzen den bitartean. Memoria-txartela beste gailu batean erabiltzen baduzu, pasahitza idazteko eskatuko dizu. Memoria-txartel guztiak ezin dira babestu pasahitzarekin.

Memoria-txartelaren pasahitza ezabatzeko, hautatu **Opciones > Eliminar contraseña**. Pasahitza ezabatzean, memoria-txartelaren datuak ez dira babestuta egongo baimenik gabe erabil ez daitezten.

Memoria-txartelak desblokeatzea

Blokeatutako memoria-txartel bat irekitzeko, hautatu **Opciones > Desbloq. tarj. mem.** Idatzi pasahitza.

■ Laguntza eta tutoretza

Gailua erabili bitartean zalantzak argitzeko aukera duzu, une horretan erabiltzailearen eskuliburua eskura ez izanda ere; izan ere, laguntza- eta tutoretza-atal bana ditu gailuak.

Gailuaren laguntza

Irekita dagoen aplikazio batetik edo menutik sar zaitetzke gailuaren laguntzara. Aplikazio bat irekita baduzu, hautatu **Opciones > Ayuda** ikuspegiarekin lotutako jarraibideak ikus ditzakezu.

Laguntza **Menú** aukeratik irekitzen baduzu, hautatu **Ayuda > Ayuda**. **Ayuda** aukeran, behar dituzun jarraibideei dagozkien kategoriak hauta ditzakezu. Joan kategoria batera, adibidez, Mensajes, eta sakatu joystick-a jarraibideak (laguntza-gaiak) ikusteko. Gaia irakurtzean, joan ezkerreko edo eskuinera, kategoria horretako gainerako gaiak ikusteko.

Jarraibideak irakurtzen ari zarenean, luze sakatu Menu-tekla, bigarren mailan irekita dagoen aplikazioaren laguntzara igarotzeko.

Tutoretza

Tutoretzak gailuari buruzko informazioa ematen dizu, eta nola erabili erakusten dizu. Tutoretzaren edukiaren zati bat memoria-txartelean aurki daitezke. Gailuaren memoria-txartela sartu behar duzu, tutoretzara sartu ahal izateko.

Menutik tutoretzara sartzeko, hautatu **Menú > Ayuda**, ireki **Tutorial** eta ikusi nahi duzun atala.

■ Nokia PC Suite

Nokia PC Suite CD-ROMetik edo web-etik instala dezakezu. Nokia PC Suite Windows 2000 eta Windows XP-rekin erabili daiteke bakarrik. Nokia PC Suite-rekin hainbat funtzio ditu gailuak: segurtasun-kopiak egitea, gailua ordenagailu bateragarri batekin sinkronizatzea, fitxategiak gailutik ordenagailu bateragarri batera aldatzea eta gailua modem gisa erabiltzea.

■ Laguntza eta Nokiarekin harremanetan jartzeko informazioa

Ikus www.nokia.com/support gunea edo zure herrialdeko Nokiaren web gunea, eskuliburu honen azken bertsioa eskuratzeko, informazio osagarria irakurtzeko, deskargak egiteko eta Nokiaren produktuekin lotutako zerbitzuak zein diren jakiteko.

Nokiaren produktuak eta zerbitzuak erabiltzeko moduari buruzko informazioa aurkituko duzu web gunean. Bezeroentzako arreta-zerbitzuarekin harremanetan jarri behar izanez gero, sartu www.nokia.com/customerservice gunean, eta kontsultatu Nokiaren harremanetarako zentroen zerrenda.

Mantentze-lanen zerbitzurako, sartu www.nokia.com/repair web orrira; han ikusiko duzu Nokiaren hurbileneko zerbitzu-zentroa non dagoen.

2. Gailua

Gailua piztean, baliteke gailuak SIM txartelaren hornitzailea ezagutzea eta testu-mezuetarako, multimedia-mezuetarako eta GPRSrako doikuntza egokiak automatikoki konfiguratzeko. Bestalde, baliteke zerbitzu-hornitzaileak testu-mezu batean bidaltzea doikuntzak.

■ Menua

Menú abiapuntua da. Hemendik gailuko edo memoria-txarteletako aplikazio guztiak ireki daitezke. **Menú** aukerak aplikazioak eta karpetak ditu, eta antzeko aplikazio-taldeak dira. Erabili joystick-a pantailan gora eta behera ibiltzeko.

Instalatzeko aplikazioak, **Instalacs.** karpetan gordetzen dira lehenespenez. Aplikazio bat irekitzeko, joan aplikaziora eta sakatu joystick-a.

Aplikazioak zerrendan ikusteko, hautatu **Opciones > Cambiar de vista > lista.** Lauki-sarearen ikuspegira itzultzeko, hautatu **Opciones > Cambiar de vista > Cuadrícula.**

Aplikazioek eta gordeta dauden datuek memoria-txartelean edo gailuan kontsumitzen duten memoria ikusteko edo memorian zenbat toki libre dagoen ikusteko, hautatu **Opciones > Detalles de memoria.**

Karpeta bat berrantolatzeko, joan mugitu nahi duzun aplikaziora eta hautatu **Opciones > Mover.** Aplikazioaren ondoan, hautaketa-marka bat bistaratzeko da. Joan mugitu nahi duzun tokira eta hautatu **Aceptar.**

Aplikazio bat beste karpeta batera mugitzeko, joan mugitu nahi duzun aplikaziora eta hautatu **Opciones > Mover a carpeta,** karpeta berria eta **Aceptar.**

Web-etik aplikazioak deskargatzeko, hautatu **Opciones > Descargas aplicacs..**

Karpeta berri bat sortzeko, hautatu **Opciones > Carpeta nueva.** Ezin duzu karpetarik sortu beste karpeta batzuen barnean.

Karpeta berri baten izena aldatzeko, hautatu **Opciones > Renombrar.**



Iradokizuna: irekita dagoen aplikazio batetik beste batera joateko, luze sakatu Menu-tekla. Aplikazioak trukatzeko leihoa irekiko da, eta irekita dauden aplikazioen zerrenda bistaratu da. Joan aplikazio batera eta sakatu joystick-a aplikazio horretara aldatzeko.

■ Batetik bestera eramatea eta hautatzea

Erabili joystick-a mugitzeko eta hautaketak egiteko. Joystick-arekin gora, behera, ezkerrera edo eskuinera mugitu zaitezke **Menú** aukeran edo hainbat aplikazio eta zerrendatan. Bestalde, joystick-arekin aplikazioak eta fitxategiak ireki eta doikuntzak edita ditzakezu.

Testu bat hautatzeko, luze sakatu maiuskulen tekla, eta joan ezkerrera edo eskuinera, testua hautatu arte.

Elementuak hautatzeko –mezuak, fitxategiak, kontaktuak eta abar–, joan gora, behera, ezkerrera edo eskuinera, hautatu nahi duzun elementua nabarmentzeko. Hautatu **Opciones > Marcar/Anul. marcar > Marcar** elementu bat hautatzeko edo **Opciones > Marcar/Anul. marcar > Marcar todo** elementu guztiak hautatzeko.



Objektu bat hautatzeko –adibidez, dokumentu bateko erantsia–, joan objektura, alboan markagailu laukiak azal daitezen.

■ Testua idaztea

Gailuak teklatu osoa du. Puntuazio-zeinu gehienek bere tekla dute edo, bestela, tekla-konbinazio batez sartzen dira.

Abc, **ABC**, eta **abc** ikurrek adierazten dute letra larriak edo xeheak hautatuta daudela.

Karaktere batzuk (puntuazio-zeinuak eta ikurrak, esate baterako) urdinez markatuta daude teklatan. Urdinez markatutako karaktere bat sartzeko, sakatu hautaketa-tekla urdina eta idatzi nahi duzun karaktere urdina duen tekla.

Zenbakiak sartzeko, sakatu hautaketa-tekla urdina pantailan  ikonoa bistara dadin hondo urdineko zenbakiarekin batera. Hautaketa-tekla urdina blokeatzeko eta zenbakiak bakarrik sartzeko, sakatu hautaketa-tekla urdina bi aldiz pantailan  bistaratzeko.

Karaktere bat ezabatzeko, sakatu atzera egiteko tekla. Luze sakatu atzera egiteko tekla, zenbait karaktere ezabatzeko.

Karaktere berezien zerrenda bat irekitzeko, luze sakatu Car tekla. Erabili joystick-a zerrenda ikusteko eta karaktere bat hautatzeko.

Karaktereak beste tekla batzuekin sartzeko, 'A' edo 'O' esate baterako, luze sakatu Car. tekla, eta sakatu beste teklak behar adina aldiz, nahi duzun karakterea bistaratu arte.

Letra larrietatik xeheetara aldatzeko, eta alderantziz, luze sakatu maiuskulen tekla, pantailan  bistaratu arte.

Testua kopiazea eta itsastea

1. Letrak eta hitzak hautatzeko, luze sakatu maiuskulen tekla. Aldi berean, hautatu kopiatu nahi duzun hitza, esaldia edo testu-lerroa nabarmentzeko. Aukeratutakoa mugitu ahala, testua nabarmendu egiten da.
2. Testua arbelean kopiatzeko, sakatu Ctrl+C. Dokumentu batean testua sartzeko, sakatu Ctrl+V.

■ Idazteko hizkuntza aldatzea

Idazteko hizkuntza testua idazten ari zarela alda dezakezu. Idazteko hizkuntza aldatzen baduzu, bestelako karaktereak erabil ditzakezu, idaztean Chr+a hainbat aldiz sakatzen baduzu karaktere jakin bat sartzeko.

Adibidez, latindarra ez den alfabeto batekin idazten ari bazara mezu bat eta pertsona baten izena alfabeto latindar bat erabiliz sartu nahi baduzu, hautatu **Opciones** > **Idioma de escritura** eta karaktere latindarrak erabiliko dituen idazteko hizkuntza bat.

■ Hainbat aplikaziotako ekintza komunak

Ekintza hauek hainbat aplikaziotarako balio dute:

Irekita dagoen aplikazio batetik beste batera aldatzeko, luze sakatu Menu-tekla, irekita dauden aplikazioen zerrenda ikusteko. Hautatu aplikazio bat.

Profila aldatzeko edo gailua itzali edo blokeatzeko, sakatu labur pizteko tekla.

Fitxategi bat gordetzeko, hautatu **Opciones** > **Guardar**. Gordetzeko hainbat aukera daude, erabilitako aplikazioaren arabera.

Fitxategi bat bidaltzeko, hautatu **Opciones** > **Enviar**. Hainbat bidalketa-aukera daude, erabiltzen duzun aplikazioaren arabera (posta elektronikoa, multimedia-mezuak, infragorriak edo Bluetooth-a).

Inprimagailu bateragarri batean inprimatzeko, hautatu **Opciones** > **Imprimir**. Inprimatu nahi dituzun elementuen aurrebista lortu edo inprimatuko diren orrien itxura edita dezakezu. Inprimatu baino lehen, gailuarekin bateragarria den inprimagailu bat definitu behar duzu. **Ikus 'Inprimatzea', 103. or.**

Fitxategi bat ezabatzeko, sakatu atzera egiteko tekla edo, bestela, hautatu **Opciones** > **Borrar**.

3. Edukiak gailu batetik bestera transferitzea

Nokia gailu bateragarri batetik Nokia E61era edukiak (adibidez, kontaktuak) transferi ditzakezu, Bluetooth konexioaren edo infragorrien bidez. Transferi daitekeen edukimota gailuaren modeloaren arabera da. Beste gailuak sinkronizazioa onartzen badu, datuak sinkroniza daitezke gailu horren eta Nokia E61en artean.

■ Datuak Bluetooth edo infragorri bidez transferitzea



Iradokizuna: datuak aurreko gailutik transferitzen badituzu, baliteke gailuak eskatzea SIM txartela sartzeko. Nokia E61 gailuak ez du SIM txartelik behar datuak transferitzeko.

Gailu bateragarri batetik datu-transferentzia hasteko, hautatu **Menú > Herrams. > Transfer..**

Bluetooth konektagarritasuna

1. Informazioaren ikuspegian, hautatu **Continuar.**
2. Hautatu **Vía Bluetooth.** Bi gailuek hautatutako konexio-mota onartu behar dute.
3. Aktibatu Bluetooth-a beste gailuan, eta, hautatu **Continuar** Nokia E61ean, Bluetooth konexioa aktibatuta dagoela gailuak bilatzen hasteko.

4. Hautatu **Parar** Nokia E61 gailuan, beste gailua aurkitutakoan.
5. Hautatu beste gailua zerrendan. Nokia E61ean pasahitza (1-16 digitukoa) sartzeko eskatuko dizu. Pasahitza behin bakarrik erabiltzen da, egingo den konexioa berresteko.
6. Sartu kodea Nokia E61ean eta hautatu **Aceptar.** Sartu pasahitza beste gailuan eta hautatu **Aceptar.** Hala, gailuak lotuta geratuko dira. **Ikus 'Gailuak lotzea', 78. or.**

Gailuaren modelo batzuetan, **Transferir datos** aplikazioa beste gailura bidaltzen da mezu gisa. **Transferir datos** aplikazioa beste gailuan instalatzeko, ireki mezua eta egin pantailako jarraibideetako urratsak.

7. Nokia E61ean, hautatu zer transferitu nahi duzun beste gailutik eta hautatu **Aceptar.**

Infragorri bidezko konexioa

1. Informazioaren ikuspegian, hautatu **Continuar.**
2. Hautatu **Vía infrarrojos.** Bi gailuek hautatutako konexio-mota onartu behar dute.
3. Konektatu bi gailuak. **Ikus 'Infragorriak', 80. or.**
4. Nokia E61ean, hautatu zer transferitu nahi duzun beste gailutik eta hautatu **Aceptar.**

Edukia beste gailuaren memoriatik kopiatzen da, gailuan dagokion kokalekura. Kopiaren iraupena transferitu nahi den datu-kopuruaren arabera da. Kopia bertan behera utzi eta beste une batean jarraitzeko aukera ere baduzu.

Datuak transferitzeko urratsak aldatu egin daitezke gailuaren arabera, baita datu-transferentzia eten egin bada ere. Transferi daitezkeen elementuak beste gailuaren arabera dira.

■ Datuak beste gailu batekin sinkronizatzea

Lehen ere datuak Nokia E61era transferitu badituzu eta beste gailuak sinkronizatzeke aukera ematen badu, **Transfer.** aukera erabil dezakezu bi gailuak eguneratuta izateko.

1. Hautatu **Teléfonos** eta sakatu joystick-a.
2. Joan datuak transferitzeko erabili duzun gailura eta sakatu joystick-a.
3. Hautatu **Sincronizar** eta sakatu joystick-a. Gailuak sinkronizatzen hasiko dira datuak lehen aldiz transferitu zenituen konexio-mota bera erabiliz. Lehenengo datu-transferentzia horretan hautatutako datuak bakarrik sinkronizatuko dira.

Datu-transferentziaren eta sinkronizazioaren doikuntzak aldatzeko, hautatu **Sincronizar**, joan gailu batera, sakatu joystick-a eta hautatu **Editar**.

4. Mezuak

Hautatu **Menú > Mensajes**.

Mezuak bidali edo jaso baino lehen, hau egin behar duzu:

- Sartu balio duen SIM txartel bat gailuan, eta jarri estaldura dagoen toki batean.
- Egiaztatu sareak onartzen dituela erabili nahi dituzun mezularitzako funtzioak eta SIM txartelean aktibatuta daudela.
- Definitu Interneteko sarbide-puntuaren doikuntzak (APN) gailuan. **Ikus 'Sarbide-puntuak', 132. or.**
- Definitu posta elektronikoko kontuaren aukerak gailuan. **Ikus 'Posta elektronikoko kontuak doitzea', 37. or.**
- Definitu SMS doikuntzak gailuan. **Ikus 'Testu-mezen doikuntzak', 40. or.**
- Definitu MMS doikuntzak gailuan. **Ikus 'Multimedia-mezen doikuntzak', 45. or.**

Gailuak SIM txartelaren hornitzailea ezagutu behar du eta automatikoki konfiguratu behar ditu mezen hainbat doikuntza. Hori hala ez bada, baliteke doikuntzak eskuz egin behar izatea edo zerbitzu-hornitzailearekin, sare-operadorearekin edo Interneteko zerbitzu-hornitzailearekin harremanetan jarri behar izatea doikuntzak konfiguratzeko.

Mensajes aplikazioak mezu-mota bakoitzaren karpetak bistaritzen ditu zerrenda batean. Zerrendan mezu berrienak bistaritzen dira lehenik.

Aukeratu prozedura hauetako bat:

- **Mensaje nuevo** – Testu-mezu, multimedia-mezu edo mezu elektronikoko berri bat sortzeko eta bidaltzeko aukera ematen du.

- **Buzón entrada** – Jasotako mezuak bistaratzeko aukera ematen du, mezu elektronikoa eta zelula-informazioak izan ezik.
- **Mis carpetas** – Mezuak eta txantiloiak gordetzeko karpetak sortzeko balio du.
- **Buzón correo** – Jasotako mezu elektronikoa ikusteko eta horiei erantzuteko balio du.
- **Borrador** – Bidali ez diren mezuak gordetzeko aukera ematen du.
- **Enviados** – Bidali diren mezuak gordetzeko aukera ematen du.
- **Buzón salida** – Bidaltzeko dauden mezuak bistaratzeko balio du.
- **Informes** – Bidalitako mezen entregari buruzko informazioa bistaratzeko balio du.

■ Mezuak antolatzea

Mezuak antolatzeko karpeta berri bat sortzeko, hautatu **Mis carpetas > Opciones > Carpeta nueva**. Idatzi karpetaren izena eta sakatu **Aceptar**.

Karpeta baten izena aldatzeko, hautatu nahi duzun karpeta eta **Opciones > Renombrar carpeta**. Idatzi karpetaren izen berria eta sakatu **Aceptar**. Sortu dituzun karpeten izena bakarrik alda dezakezu.

Mezu bat beste karpeta batera mugitzeko, ireki mezua eta hautatu **Opciones > Mover a carpeta**, karpeta eta **Aceptar**.

Mezuak ordena jakin batean sailkatzeko, hautatu **Opciones > Clasificar por**. Mezuak hauen arabera sailka daitezke: **Fecha**, **Remitente**, **Asunto** edo **Tipo de mensaje**.

Mezu baten ezaugarriak ikusteko, hautatu mezua eta, gero, **Opciones > Detalles de mensaje**.

■ Mezuak bilatzea

Mezu bat bilatzeko, ireki mezua bilatzeko karpeta eta hautatu **Opciones > Buscar**. Sartu bilatzeko terminoa eta sakatu **Aceptar**.

■ Mezuen doikuntzak

Hautatu **Opciones > Ajustes**.

Mezu-mota desberdinen doikuntzak ezarri edo editatzeko, hautatu **Mensaje de texto, Mensaje multimedia, Correo, Mensaje de servicio, Información célula** edo **Otros**.

Ikus 'Testu-mezuen doikuntzak', 40. or.

Ikus 'Multimedia-mezuen doikuntzak', 35. or.

Ikus 'Posta elektronikoko kontuak doitzea', 37. or.

Beste doikuntza batzuk

Hautatu **Menú > Mensajes > Opciones > Ajustes > Otros**.

Aukeratu hauetako bat:

- **Guardar m. enviados** — Hautatu aukera hau bidalitako mezuak **Enviados** karpetan gorde nahi badituzu.
- **Nº mens. guardados** — Idatzi bidalitako zenbat mezu gorde nahi dituzun. Mugara iristean, mezurik zaharrena ezabatzen da.
- **Vista carpetas** — Erabaki karpetetako mezuen zerrenda lerro batean edo bitan azaltzea nahi duzun.
- **Memoria en uso** — Hautatu non gorde nahi dituzun jasotako mezuak. Mezuak memoria-txartelean gorde daitezke, txartela sartuta badago soilik.

Baliteke ediziorako doikuntzak desberdinak izatea.

■ Testu-mezuen zentroak doitzea

Hautatu **Opciones > Ajustes > Mensaje de texto > Centros de mensajes**.

Mezu-zentroak editatzeko, hautatu mezu-zentroa eta, gero, **Opciones > Editar**.

Mezu-zentro berriak gehitzeko, hautatu **Opciones > Centro mens. nuevo**.

Mezu-zentroak ezabatzeko, hautatu dagokion mezu-zentroa eta sakatu atzera egiteko tekla.

■ Mezu elektronikoa

Mezu elektronikoa jasotzeko eta bidaltzeko, urruneko postaren postontzi-zerbitzu bat konfiguratu behar duzu. Zerbitzu hori Interneteko zerbitzuen hornitzaile batek, sare-zerbitzuen hornitzaile batek edo enpresak berak eman diezazuke. Gailu hori bateragarria da Interneteko IMAP4 (1. berrikuspena) eta POP3 estandarrekin, eta zuzeneko posta elektronikoko irtenbideekin. Baliteke posta elektronikoko beste hornitzaile batzuek eskaintzen dituzten zenbait zerbitzuek eskuliburu honetan deskribatzen ez diren doikuntzak edo funtzioak izatea.

Gailuarekin postako mezuak bidali, jaso, berreskuratu, erantzun eta berriz bidali baino lehen, hau egin behar duzu:

- Konfiguratu Interneteko sarbide-puntu bat (APN). Ikus 'Sarbide-puntuak', 87. or.
- Konfiguratu posta elektronikoko kontu bat eta definitu ongi posta elektronikoko doikuntzak. Ikus 'Posta elektronikoko kontuak doitzea', 37. or.

Egin urruneko postontzien eta Interneteko zerbitzuen hornitzaileek adierazitako urratsak. Jarri harremanetan sare-zerbitzuen eta Interneteko zerbitzuen hornitzaileekin edo operadorearekin, eta doikuntza egokiak jakinaraziko dizkizute.

Posta elektronikoa konfiguratzea

Buzón correo hautatu baduzu eta posta elektronikoko kontua konfiguratu gabe baduzu, konfiguratzeko eskatuko dizu. Postontziko gidarekin posta elektronikoko kontua konfiguratzeko hasteko, hautatu **Sí**.

1. Posta elektronikoko doikuntzak sartzen hasteko, hautatu **Iniciar**.
2. **Tipo buzón de correo** aukeran, hautatu **IMAP4** edo **POP3** eta, gero, hautatu **Siguiente**.



Iradokizuna: Post Office Protocol protokoloaren bertsio bat da POP3, eta Internet bidez edo posta elektronikoen bidez mezu elektronikoa gordetzeko eta berreskuratzea erabiltzen da. IMAP4 Internet Message Access Protocol protokoloaren bertsio bat da, eta mezu elektronikoa kudeatzeko eta erabiltzeko aukera ematen dizu, mezuak posta elektronikoko zerbitzarian daudenean. Gero, hauta dezakezu zer mezu deskargatuko diren gailura.

3. **Direcc. correo propia** aukeran, sartu zure helbide elektronikoa. Hautatu **Siguiente**.
4. **Servidor correo entr.** aukeran, sartu posta elektronikoa jasotzen duen urruneko zerbitzariaren izena eta hautatu **Siguiente**.

5. **Servidor correo sal.** aukeran, sartu posta elektronikoa bidaltzen den urruneko zerbitzariaren izena eta hautatu **Siguiente**. Telefonía mugikorreko operadorearen arabera, baliteke operadorearen irteerako postako zerbitzaria erabili behar izatea postako hornitzailearen zerbitzariaren ordez.

6. **Punto de acceso** aukeran, hautatu mezu elektronikoa berreskuratzea zure gailuak erabili behar duen Interneteko sarbide-puntua. **Preguntar siempre** hautatzen baduzu, gailua mezu elektronikoa berreskuratzen hasten den bakoitzean galdetuko dizu Interneteko zer sarbide-puntu erabili behar duen; sarbide-puntu bat hautatzen baduzu, berriz, gailuak konexio hori erabiliko du automatikoki. Hautatu **Siguiente**.



Iradokizuna: **Seleccionar grupo** hautatzen baduzu, gailua automatikoki konektatzen da sarbide-puntuen taldetik erabilgarri dagoen Interneteko sarbide-puntu egokiena erabiliz. Hautatu sarbide-taldearen puntua eta, gero, hautatu **Atrás** hautaketa gordetzeko.

7. Sartu postontzi berrirako izena eta hautatu **Finalizar**.

Postontzi berri bat sortzen baduzu, hari esleitzen diozun izenak **Buzón correo** ordezkatuko du **Mensajes** ikuspegi nagusian.

Hautatu postontzi lehenetsia

Postontzi bat baino gehiago definitu badituzu, horietako bat postontzi lehenetsi gisa defini dezakezu. Postontzi bat lehenetsi gisa definitzeko, hautatu **Opciones > Ajustes > Correo > Buzón correo en uso** eta postontzia.

Postontzi bat baino gehiago definitu badituzu, mezu elektronikoa bat idazten hasten zaren bakoitzean zein postontzi erabili nahi duzun zehaztu beharko duzu.

Posta elektronikoa tekla konfiguratzeko

Gailuak posta elektronikoa tekla bat du. Posta elektronikoa tekla bidez, postontzi lehenetsira sartu edo mezu elektronikoen editorea ireki dezakezu, deiak egiteko/jasotzeko modutik. Funtzio hori, halaber, postontziko zerbitzuen hornitzailearen arabera izango da.

Posta elektronikoa tekla konfiguratzeko, hautatu **Menú > Herrams. > Tecla corr.** Hautatu posta elektronikoa tekla batekin batera erabili nahi duzun posta elektronikoko kontua.

Postontzira konektatzeko

Bidaltzen dizkizuten mezu elektronikoa ez dira automatikoki jasotzen gailuan, urruneko postontzian baizik. Mezu elektronikoa irakurtzeko, lehenbizi, urruneko postontzira konektatu behar duzu eta, gero, gailuan berreskuratu nahi dituzun mezuak hautatu. Mezu elektronikoa jaso eta berreskuratzeko, posta elektronikoko zerbitzu batean erregistratu behar duzu. Gailuan postontzia konfiguratzeko, hautatu **Mensajes > Opciones > Ajustes > Correo > Opciones > Buzón correo nuevo**. Doikuntza zuzenak lortzeko, jarri harremanetan zure zerbitzu-hornitzailearekin.

Gailuan jasotako mezu elektronikoa berreskuratzeko eta lineatik kanpo bistaratzeko, hautatu postontzia **Mensajes** ikuspegi nagusian. Gailuak **¿Conectar con buzón de correo?** galdetzean, hautatu **Sí**.

Karpeta bateko mezu elektronikoa bistaratzeko, joan karpetara eta sakatu joystick-a. Joan mezura eta sakatu joystick-a.

Mezu elektronikoa gailura ekarri nahi badituzu, hautatu **Opciones > Recuperar correo > Nuevos** irakurri eta berreskuratu gabe dituzun mezu berriak berreskuratzeko, **Seleccionados** urruneko postontzian hautatutako mezuak bakarrik berreskuratzeko edo **Todos** aurrez berreskuratu ez diren mezu guztiak berreskuratzeko.

Urruneko postontzitik deskonektatzeko, hautatu **Opciones > Desconectar**.

Mezu elektronikoa bistaratzeko lineatik kanpo

Lineatik kanpo aritzean, gailua ez dago urruneko postontziarekin konektatuta. Posta elektronikoa lineatik kanpo kudeatzen baduzu, konexio-gastuak aurreztu ditzakezu, eta datu-konexiorik baimentzen ez duten kondizioetan jardun dezakezu. Lineatik kanpo dagoenean gailuko postontziko karpetatik egiten diren aldaketak urruneko postontzian aplikatzen dira konektatzen zaren eta sinkronizazio bat egiten duzun hurrengoan. Adibidez, gailutik mezu elektronikoa ezabatzen baduzu lineatik kanpo dagoenean, urruneko postontzitik ere ezabatu egingo da hurrengo konexioa egitean.

1. Hautatu **Mensajes > Opciones > Ajustes > Correo**. Hautatu posta elektronikoko kontua eta sakatu joystick-a. Hautatu **Ajustes recuperación > Correo a recuperar > Mens. y adjuntos** mezuak osorik, fitxategi erantsi eta guzti, gailuan berreskuratzeko.

2. Ireki postontzia eta hautatu **Opciones** > **Recuperar correo**. Hautatu **Nuevos** irakurri eta berreskuratu gabe dauden mezu berriak berreskuratzeke, **Seleccionados** urruneko postontzitik hautatzen dituzun mezuak bakarrik berreskuratzeke edo **Todos** lehen berreskuratu ez diren mezu guztiak berreskuratzeke. Gailua postontzira konektatzen eta sartzen da postako mezuak berreskuratzeke.
3. Postako mezuak berreskuratu ondoren, hautatu **Opciones** > **Desconectar** lineatik kanpoko modura itzultzeko.
4. Mezu elektroniko berri bat bistaratzeko, joan mezura eta sakatu joystick-a. Aukera batzuetarako urruneko postontzira konektatu behar da.



Irardokizuna: urruneko postontziko beste karpeta batzuetara harpidetzeko, hautatu **Ajustes de correo** > **Ajustes recuperación** > **Suscrips. a carpetas**. Harpidetutako karpeta guztietako mezu elektronikoak eguneratu egiten dira urruneko postontziko posta elektronikoak berreskuratzean.

Mezu elektronikoen argi-adierazlea

Mezu elektroniko bat jasotzen duzun bakoitzean gailuaren karkasan dagoen argi-adierazlea keinuka has dadin defini dezakezu gailua.

Hautatu **Menú** > **Mensajes** > **Opciones** > **Ajustes** > **Correo. Aj. Indicad. luminosos** aukeran definitu argi-adierazleak zenbat denboran aritu behar duen keinuka edo adierazleak keinurik ez egitea nahiago duzun.

Mezu elektronikoak jasotzea eta erantzutea



Garrantzitsua: mezu elektronikoek birusak izan ditzakete edo telefonoa edo PCa honda dezakete. Ez ireki erantsitako fitxategirik igorlea konfiantza osokoa ez bada.

Jasotako mezu elektroniko bat irakurtzeko, joan mezura eta sakatu joystick-a.

Postontzian mezu elektroniko bat bilatzeko, hautatu **Opciones** > **Buscar**. Sartu bilatzeko terminoa eta sakatu **Aceptar**.

Fitxategi erantsi bat irekitzeko, hautatu **Opciones** > **Archivos adjuntos**. Joan fitxategi erantsira eta sakatu joystick-a.

Mezu elektroniko baten igorleari bakarrik erantzuteko, ireki mezu elektronikoa eta hautatu **Opciones** > **Responder** > **Al remitente**.

Mezu elektroniko baten hartzaile guztiei erantzuteko, ireki eta hautatu **Opciones** > **Responder** > **A todos**.



Irardokizuna: fitxategi erantsiak dituen mezu elektroniko bati erantzuten badiozu, fitxategiak ez dira erantzunean sartuko. Mezu elektronikoa berriz bidaltzen badozu, berriz, fitxategi erantsiak mezuan sartuko dira.

Bidaltzen ari zaren mezu elektroniko bateko fitxategi erantsia ezabatzeke, hautatu fitxategi erantsia eta **Opciones** > **Archivos adjuntos** > **Eliminar**.

Mezuaren lehentasuna ezartzeko, hautatu **Opciones > Prioridad** eta libre dagoen aukeratako bat. Mezu elektronikoen baten igoerari deitzeko, ireki mezu elektronikoa eta hautatu **Opciones > Llamar**.

Mezu elektronikoen igoerari testu- edo multimedia-mezu batekin erantzuteko, ireki mezu elektronikoa eta hautatu **Opciones > Crear mensaje**.

Mezu elektronikoa bat berriz bidaltzeko, ireki eta hautatu **Opciones > Reenviar**.

Mezuak ezabatzea

Zure gailuko memorian tokia egiteko, aldi berean behin mezuak ezabatu behar dituzu **Buzón entrada** eta **Enviados** karpetatik, baita berreskuratutako mezu elektronikoen ezabatu ere.

Mezu bat ezabatzeko, joan mezura eta sakatu atzera egiteko tekla.

Gailuaren mezu elektronikoen lokalak ezabatzeko eta jatorrizkoak zerbitzarian gordetzeko eska dezakezu; bestela, guztiak ezaba ditzakezu.

Mezu elektronikoen gailutik bakarrik ezabatzeko, hautatu **Opciones > Borrar > Sólo teléfono**.

Gailutik eta urruneko zerbitzaritik mezu elektronikoen ezabatzeko, ireki mezu bat eta hautatu **Opciones > Borrar > Teléfono y servidor**.

Posta elektronikoko karpetak

Urruneko zerbitzari baten IMAP4 postontzietan azpikarpetak sortzen badituzu, karpeta horiek zure gailutik bistaratu eta kudeatu ditzakezu. Kontuan izan IMAP4 postontzietako karpetatara bakarrik harpidetu zaitezkeela. Urruneko postontziko karpetatara harpidetzarekin, karpeta horiek gailuan ikus ditzakezu.

Karpetak IMAP4 postontzian bistartzeko, ezarri konexio bat eta hautatu **Opciones > Ajs. correo > Ajustes recuperación > Suscripc. a carpetas**.

Urruneko karpeta bat ikusteko, hautatu karpeta eta sakatu **Opciones > Suscribirse**. Konektatzen zaren bakoitzean harpidetuta zauden karpetak eguneratuko dira. Baliteke eragiketa horrek denbora behar izatea, karpetak handiak badira.

Karpeten zerrenda eguneratzeko, hautatu karpeta bat eta **Opciones > Act. lista carpetas**.

Mezu elektronikoen idaztea eta bidaltzea

Mezu elektronikoa bat idazteko, hautatu **Opciones > Añadir destinatario** hartzaileen helbide elektronikoen hautatzeko postako helbideen kontaktuetatik edo, bestela, sartu helbide elektronikoen **Para** eremuan. Erabili puntu eta koma sarrerak bereizteko. Joan behera eta erabili **Cc** eremua beste hartzaile batzuei mezuaren kopia bidaltzeko edo, bestela, erabili **Cco** eremua beste hartzaile batzuei ezkutuko kopia bat bidaltzeko. **Asunto** eremuan, sartu mezuaren gaia. Sartu mezu elektronikoen edukia testu-eremuan eta hautatu **Opciones > Enviar**.

Fitxategi bat mezu elektronikoen batean eransteko, hautatu **Opciones > Insertar** eta erantsi nahi duzun fitxategia. Irudiak, soinuklipak, oharrak eta bestelako fitxategiak sar ditzakezu, adibidez Office fitxategiak.

Mezu elektronikoa bidaltzeko ordua ezartzeko, hautatu **Opciones > Opciones de envío > Enviar mensaje**. Hautatu **Inmediatamente** edo **En sig. conexión** lineatik kanpo ari bazara.

Posta elektronikoko mezuak **Buzón salida** karpetan gordetzen dira, bidali aurretik.

Mezua berehala bidaltzen denean izan ezik, **Buzón salida** ireki eta aukera hauek dituzu: etenaldian jarri, bidaltzen hasi edo mezu elektronikoa bistaratu.

Posta elektronikoko kontuak doitzea

Hautatu **Menú > Mensajes > Buzón correo**.

Baliteke ediziorako doikuntzak desberdinak izatea. Doikuntza batzuk aurrez definituta izan ditzake zerbitzu-hornitzaileak.

Postontziko doikuntzak editatzen saiatzen bazara, baina konturik konfiguratu ez baduzu, postontziko aurkibidea irekiko da eta postontzi bat konfiguratzeko lagunduko dizu.

Jasotako mezu elektronikoen doikuntzak

Hautatu **Correo entrante** eta doikuntza hauetako bat:

- **Nombre de usuario** – Idatzi posta elektronikoko zerbitzuaren erabiltzailearen izena.
- **Contraseña** – Idatzi posta elektronikoko zerbitzuaren pasahitza.
- **Servidor correo entr.** – Idatzi mezu elektronikoa jasotzen duen zerbitzariaren ostalari-izena edo IP helbidea.
- **Punto acceso en uso** – Hautatu jasotzen duzun mezu elektronikoa berreskuratzeko gailuak erabiltzen duen Interneteko sarbide-puntua.
- **Buzón predeterminado** – Sartu postontzirako izena.
- **Tipo buzón de correo** – Hautatu urruneko postontziko zerbitzu-hornitzaileak gomendatzen duen postontziko protokoloa. Aukerak **POP3**

eta **IMAP4** dira. Aukera hori behin bakarrik hauta daiteke eta ezin da aldatu postontziko doikuntzak gorde badituzu edo postontzitik atera bazara. POP3 protokoloa erabili baduzu, postontzia ez da automatikoki eguneratzen linean zaudenean. Azken mezua ikusteko, deskonektatu eta berriz konektatu behar duzu postontzira.

- **Seguridad (puertos)** – Hautatu konexioaren segurtasuna areagotzeko erabiltzeko segurtasun-aukera.
- **Puerto** – Definitu konektatzeko ataka.
- **Acceso seguro APOP** (POP3rako bakarrik) – Erabili aukera hau POP3 protokoloarekin, postontzira konektatzean urruneko postako zerbitzariari pasahitzen bidalketa enkriptatzeko.

Bidalitako mezu elektronikoen doikuntzak

Hautatu **Correo saliente** eta doikuntza hauetako bat:

- **Direcc. correo propia** – Idatzi zerbitzu-hornitzaileak esleitutako helbide elektronikoa. Zure mezuen erantzunak helbide horretara bidaliko dira.
- **Nombre de usuario** – Idatzi posta elektronikoko zerbitzuaren erabiltzailearen izena.
- **Contraseña** – Idatzi posta elektronikoko zerbitzuaren pasahitza.
- **Servidor correo sal.** – Idatzi zure posta bidaltzen duen posta-zerbitzariko ostalariaren izena edo IP helbidea. Nahi baduzu sare-operadorearen irteerako postaren zerbitzaria bakarrik erabil dezakezu. Jarri harremanetan zure zerbitzu-hornitzailearekin informazio gehiago jaso nahi baduzu.

- **Punto acceso en uso** – Hautatu mezu elektronikoa bidaltzeko gailuak erabiltzen duen Interneteko sarbide-puntua.
- **Seguridad (puertos)** – Hautatu urruneko postontziaren konexioaren segurtasuna bermatzeko erabilitako segurtasun-aukera.
- **Puerto** – Definitu konektatzeko ataka.
- **Env. copia a sí mismo** – Hautatu postaren kopia bat urruneko postontzian eta **Direcc. correo propia** aukeran definitutako helbidean gorde nahi duzun, **Correo saliente** aukerari dagozkion doikuntzetan.
- **Incluir firma** – Hautatu mezuari sinadura erantsi nahi diozun.

Erabiltzailearen doikuntzak

Hautatu **Ajustes del usuario** eta doikuntza hauetako bat:

- **Mi nombre** – Idatzi izen bat, mezu bat bidaltzean helbide elektronikoaren aurrean bistara dadin.
- **Responder a** – Hautatu aukera hau zure erantzunak hainbat helbidetara bidali nahi badituzu. Hautatu **Activada** eta idatzi helbide elektronikoa bat erantzunak hara bidaltzeko. Helbide bat bakarrik sar dezakezu.
- **Borrar correos de** – Hautatu mezu elektronikoak gailutik bakarrik edo gailutik eta zerbitzaritik ezabatu nahi dituzun. Hautatu **Preguntar siempre**, mezu elektronikoa bat ezabatu nahi duzun bakoitzean mezu elektronikoak nondik ezabatu behar diren berrestea nahi baduzu.
- **Enviar mensaje** – Hautatu hau mezu elektronikoa ahalik eta azkarren bidaltzeko, posta elektronikoa berreskuratzen duzun hurrengoan bidaltzeko edo irteerako postontzian posta elektronikoa gorde eta geroago bidaltzeko.

- **Avisos correo nuevo** – Erabaki postako ohar berriak jaso nahi dituzun, adibidez tonu bat edo ohar bat, postontzian mezu berriak jasotzean.
- **Parpadeo cor. nuevos** – Selecciona durante cuánto tiempo desea que parpadee el indicador luminoso de correos electrónicos o si prefiere que dicho indicador no parpadee.

Berreskuratze-doikuntzak

Hautatu **Ajustes recuperación** eta doikuntza hauetako bat:

- **Correo a recuperar (POP3)** – postontzietarako bakarrik) – Hautatu mezu elektronikoaren goiburuak bakarrik (igorlea, gaia eta data), mezu elektronikoak edo mezu elektronikoak fitxategi erantsi eta guzti berreskuratuta nahi dituzun.
- **Cantid. recuperación** – Hautatu urruneko zerbitzaritik postontzira berreskuratuta nahi dituzun mezu elektronikoaren kopurua.
- **Ruta carpeta IMAP4 (IMAP4)** – postontzietarako bakarrik) – Definitu harpidetutako zaren karpetetarako bide-izena.

- **Suscripcs. a carpetas** (IMAP4 postontzietarako bakarrik) – Harpidetu urruneko postontziko beste karpeta batzuetara eta berreskuratu haien edukia.

Berreskuratze automatikoko doikuntzak

Hautatu **Recuperación auto** eta doikuntza hauetako bat:

- **Notificacs. correo** – Hautatu jakinarazpenak jaso nahi dituzun urruneko postontzian mezu berriak jasotzean. Hautatu **Siempre activada** urruneko postontziko mezu berriak automatikoki berreskuratzeke, edo hautatu **Sólo red propia** mezuak zure sarean zaudenean baino ez berreskuratzeke automatikoki, eta ez, adibidez, bidaiatzen ari zarenean.
- **Días de recuperación** – Hautatu zer egunetan berreskuratu nahi dituzun mezuak gailuan.
- **Horas recuperación** – Definitu zer ordutan berreskuratu nahi dituzun mezuak.
- **Intervalo recuperac.** – Hautatu zer denbora-tarte igaro behar duen mezu berrien berreskuratze batetik bestera.

■ Testu-mezuak

Zure telefonoak karaktere-kopuruaren muga gainditzen duten testu-mezuak bidaltzeko aukera ematen du. Mezu luzeagoak bi edo mezu gehiagotan bidaltzen dira. Kasu horietan, zerbitzu-hornitzailearen araberakoa da ordainketa. Azentua duten karaktereek, zeinu batzuek edo hizkuntza batzuetako karaktereek (adibidez, txinerakoak) leku gehiago okupatzen

dute, eta, beraz, mezu bakar batean bidal daitekeen karaktere-kopurua mugatu egiten dute.

Nabigazio-barran mezuaren luzeraren adierazlea agertzen da; 160tik beherantz kontaktzen du idatzi ahala. Adibidez, 10 (2) esan nahi du oraindik 10 karaktere gehiago idatz ditzakezula eta mezua bi zatitan bidaliko dela.

Testu-mezuak idaztea eta bidaltzea

Hautatu **Menú > Mensajes > Mensaje nuevo > Mensaje de texto**.

1. **Para** eremuan, sakatu joystick-a hartzaileak **Guía** aurkibidetik hautatzeko edo, bestela, sartu hartzaileen telefono mugikorraren zenbakiak eskuz. Zenbaki bat baino gehiago sartu behar baduzu, bereiz itzazu puntu eta koma erabiliz.
2. Sartu mezuaren testua. Txantiloia erabiltzeko, hautatu **Opciones > Insertar > Plantilla**.
3. Hautatu **Opciones > Enviar** mezua bidaltzeko.

Testu-mezuak bidaltzeko aukerak

Testu-mezua bidaltzeko aukerak konfiguratzeko, hautatu **Opciones > Opciones de envío**. Definitu hauek:

- **Centro mens. en uso** – Mezu-zentro bat hautatzen du mezua bidaltzeko.
- **Codif. de caracteres** – **Soporte reducido** hautatzen du karaktereak beste kodetze-sistema batera automatikoki bihurtzeko, aukera hori erabilgarri dagoenean.

- **Informe de recepción** – **Sí** hautatzen du sareak mezuak entregatu izanaren txostenak bidaltzea nahi baduzu (sare-zerbitzua).
- **Validez de mensajes** – Aukera honen bidez, definitzen da zer denbora-tartetan saiatu behar duen mezu-zentroak mezua berriz bidaltzen (sare-zerbitzua) lehen saiakeran bidaltzea lortu ez bada. Denbora-tarte horretan hartzailea harrapatzen ez bada, mezua ezabatu egiten da mezu-zentrotik.
- **Mens. enviado como** – Mezua beste formatu batean jartzen du, adibidez **Texto, Fax, Buscapersonas** edo **Correo**. Ez aldatu aukera hori baldin eta seguru ez bazaude mezu-zentroak testu-mezuak formatu horietara alda ditzakeela. Jar zaitez harremanetan zure sare-operadorearekin.
- **Resp. mismo centro** – Erantzun-mezua mezu-zentroaren zenbaki berarekin bidali nahi duzun hautatzeko balio du (sare-zerbitzua).

Jasotako testu-mezuei erantzutea

Testu-mezu bati erantzuteko, ireki mezua **Buzón entrada** postontzitik. Hautatu **Opciones > Responder**. Idatzi mezuaren testua eta hautatu **Opciones > Enviar**.

Testu-mezu baten igorleari deitu nahi badiozu, ireki mezua **Buzón entrada** postontzian eta hautatu **Opciones > Llamar**.

SIM txartelaren testu-mezuak

SIM txartelean testu-mezuak gorde daitezke. Mezuak SIM txartelean gordeta ikusi baino lehen, terminaleko karpeta batean kopiatu behar dituzu. Mezuak karpeta batean kopiatu ondoren, karpeta ikusi edo SIM txarteletik ezaba ditzakezu.

Hautatu Opciones > Mensajes SIM

1. Hautatu **Opciones > Marcar/Anul. marcar > Marcar** edo **Marcar todo** mezu guztiak markatzeko.
2. Hautatu **Opciones > Copiar**.
3. Hautatu karpeta bat eta sakatu **Aceptar** kopiatzen hasteko.

SIM txarteletako mezuak ikusteko, ireki mezuak kopiatuta dauden karpeta eta ireki horietako bat. Testu-mezu bat SIM txarteletik ezabatzeko, hautatu eta sakatu atzera egiteko tekla.

Testu-mezuen doikuntzak

Hautatu **Opciones > Ajustes > Mens. texto**. Definitu hauek:

- **Centros de mensajes** – Gailuan erabil daitezkeen mezu-zentroak bistaratzten ditu.
- **Centro mens. en uso** – Mezu-zentro bat hautatzen du mezua bidaltzeko balio du.
- **Codif. de caracteres** – **Soporte reducido** hautatzen du karaktereak beste kodetze-sistema batera automatikoki bihurtzeko, aukera hori erabilgarri dagoenean.
- **Informe de recepción** – Hautatu **Sí**, sareak mezuak entregatu izanaren txostenak bidaltzea nahi baduzu (sare-zerbitzua).
- **Validez de mensajes** – Aukera honen bidez, definitzen da zer denbora-tartetan saiatu behar duen mezu-zentroak mezua berriz bidaltzen (sare-zerbitzua) lehen saiakeran bidaltzea lortu ez bada. Denbora-tarte horretan hartzailea harrapatzen ez bada, mezua ezabatu egiten da mezu-zentrotik.

- **Mens. enviado como** – Mezua beste formatu batean jartzen du, adibidez **Texto, Fax, Buscapersonas** edo **Correo**. Ez aldatu aukera hori baldin eta seguru ez bazaude mezu-zentroak testu-mezuak formatu horietara alda ditzakeela. Jar zaitex harremanetan zure sare-operadorearekin.
- **Conexión preferida** – Zure gailutik testu-mezuak bidaltzeko konexio-metodo gogokoena hautatzeko balio du.
- **Resp. mismo centro** – Erantzun-mezua mezu-zentroaren zenbaki berarekin bidali nahi duzun hautatzeko balio du (sare-zerbitzua).

Grafikoak dituzten mezuak



Oharra: irudidun mezuak bidaltzeko funtzioa sare-operadoreak edo zerbitzu-hornitzaileak ematen badu bakarrik erabil daiteke. Mezuak irudiekin bidaltzeko funtzioa eskaintzen duten gailuek bakarrik jaso eta bistara ditzakete irudidun mezuak.

Hautatu **Menú** > **Mensajes**.

Grafikoak dituen mezuak ikusteko, ireki mezua **Buzón entrada** karpetatik.

Hautatu **Opciones** eta funtzio hauetako bat:

- **Detalles de mensaje** – Mezuari buruzko informazioa ikusteko.
- **Mover a carpeta** – Mezua beste karpeta batean gordetzeko.
- **Añadir a la Guía** – Mezuaren igorlea telefono-aurkibidean sartzeko.
- **Buscar** – Mezuan izan daitezkeen telefono-zenbakiak eta helbideak bilatzeko.

Grafikoak dituzten mezuak berriz bidaltzea

Copyright-en babesak direla eta, agian, irudi, musika –dei-tonuak barne– eta beste eduki batzuk ezingo dituzu kopianatu, aldatu, transferitu edo berrir bidali.

1. **Buzón entrada** karpetan, ireki grafikoak dituen mezu bat eta hautatu **Opciones** > **Reenviar**.
2. **Para** eremuan, sartu hartzaile baten zenbakia eta sakatu joystick-a **Guía** aurkibideko hartzaile bat ipintzeko. Zenbaki bat baino gehiago sartu behar baduzu, bereiz itzazu puntu eta koma erabiliz.
3. Sartu mezuaren testua. Testuak 120 karaktere izan ditzake gehienez. Txantiloia erabiltzeko, hautatu **Opciones** > **Insertar** > **Plantilla**.
4. Mezua bidaltzeko, sakatu deitzeko tekla.



Iradokizuna: mezutik irudia kentzeko, hautatu **Opciones** > **Eliminar gráfico**.

■ Multimedia-mezuak

Multimedia-mezu batean (MMS) testua eta bestelako objektuak egon daitezke, adibidez, irudiak, soinuklipak edo bideoklipak.



Oharra: funtzio bateragarriak dituzten gailuek bakarrik jaso eta bistara ditzakete multimedia-mezuak. Mezuak itxura desberdina izaten dute hartzailearen gailuaren arabera.

Gailutik multimedia-mezuak bidaltzeko edo jasotzeko, lehenbizi multimedia-mezuaren doikuntzak definitu behar dituzu. Gailuak SIM txartelaren hornitzailea ezagutu behar du eta automatikoki konfiguratu behar ditu multimedia-mezuaren doikuntzak.

Bestela, jarri harremanetan zure zerbitzu-hornitzailearekin. Ikus **'Multimedia-meuzen doikuntzak'**, 45. or.

Multimedia-mezuak sortzea eta bidaltzea

Oro har, multimedia-meuzen zerbitzuaren aurrez zehaztutako balioa aktibatuta egoten da. Hautatu **Mensaje nuevo > Mensaje multimedia**.

Copyright-en babesak direla eta, agian, irudi, musika -dei-tonuak barne- eta beste eduki batzuk ezingo dituzu kopianu, aldatu, transferitu edo berriro bidali.

1. **Para** eremuan, sakatu joystick-a **Guía** aurkibidean hartzaileak hautatzeko edo, bestela, eskuz sartu hartzaileen telefono mugikorren zenbakiak edo helbide elektronikoak.

2. **Asunto** eremuan, sartu mezuaren gaia. Ikus daitezkeen eremuak aldatzeko, hautatu **Opciones > Campos de dirección**.

3. Sartu mezuko testua eta hautatu **Opciones > Insertar objeto** multimedia-objektuak gehitzeko. Hainbat elementu sar daitezke, besteak beste: **Imagen, un Clip de sonido** edo **Videoclip**.

Haririk gabeko sareak MMSen meuzen tamaina muga dezake. Sartutako irudiak muga gainditzen badu, litekeena da gailuak haren tamaina txikitzea, MMS bidez bidali ahal izateko.

4. Mezuko diapositiba bakoitzak soinuclip edo bideoklip bakarra izan dezake. Mezuaren diapositiba gehiago sartzeko, hautatu **Opciones > Insertar nuevo > Diapositiva**. Mezuko diapositiben ordena aldatzeko, hautatu **Opciones > Mover**.

5. Multimedia-mezu baten aurrebista ikusi nahi baduzu bidali baino lehen, hautatu **Opciones > Vista previa**.

6. Sakatu joystick-a multimedia-mezua bidaltzeko.



Iradokizuna: horrez gain, zuzenean sor ditzakezu multimedia-mezuak hainbat aplikaziotatik abiatuta; adibidez, **Guía** eta **Galería** aplikazioetatik abiatuta.

Multimedia-mezu batetik objektu bat ezabatzeko, hautatu **Opciones > Eliminar**.

Multimedia-meuzen bidalketa-aukerak

Hautatu **Opciones > Opciones de envío** eta aukera hauetako bat:

- **Informe de recepción** — Hautatu **Sí** mezua hartzaileari ongi entregatzen zaionean jakinaraztea nahi baduzu. Baliteke helbide elektroniko batera bidalitako multimedia-mezu bat entregatu izanaren txostena jasotzerik ez izatea.
- **Validez del mensaje** — Hautatu zer denbora-tartetan saiatu behar duen mezularitza-zentro batek mezua bidaltzen. Denbora-tarte horretan mezuaren hartzailea harrapatzerik ez badago, mezua multimedia-meuzen zentrotik ezabatuko da. Beharrezkoa da sareak funtzio hori onartzea. **Tiempo máximo** sareak onartzen duen gehienezko denbora-tartea da.

Aurkezpenak sortzea

Hautatu **Mensaje nuevo > Mensaje multimedia**.

1. **Para** eremuan, sakatu joystick-a **Guía** aurkibidean hartzaileak hautatzeko edo, bestela, eskuz sartu hartzaileen telefono mugikorren zenbakiak edo helbide elektronikoak.
2. Hautatu **Opciones > Crear presentación** eta aurkezpen-txantiloï bat.



Iradokizuna: txantiloïek defini dezakete zer multimedia-objektu sar daitezkeen aurkezpenean, non azalduko diren eta irudien eta diapositiben artean ikusiko diren efektuak.

3. Joan testu-eremu batera eta idatzi testua.
4. Aurkezpenean irudiak, soinua, bideoa edo oharra sartzeko, joan objektuaren eremura eta hautatu **Opciones > Insertar**.



Iradokizuna: objektu-eremu batetik bestera aldatzeko, joan goitik behera.

5. Diapositibak sartzeko, hautatu **Insertar > Dispositiva nueva**.
6. Hautatu **Opciones** eta hauetako bat:
 - **Vista previa** – Bistaratu multimedia-aurkezpenaren itxura irekitzen denean. Horrelako aurkezpenekin bateragarriak diren gailuetan bakarrik bistara daitezke multimedia-aurkezpenak. Itxura aldatu daiteke gailuaren arabera.
 - **Ajustes de fondo** – Aurkezpenaren hondoko kolorea eta diapositiba bakoitzaren hondoko irudiak hautatzeko balio du.

- **Ajustes de efectos** – Irudien edo diapositiben efektuak hautatzeko.

Ezingo da multimedia-aurkezpenik sortu **Modo creación MMS** aukeran **Restringido** hautatuta badago. **Modo creación MMS** aldatzeko, hautatu **Mensajes > Opciones > Ajustes > Mensaje multimedia**.

Gerta liteke aukera desberdinak izatea.

Sakatu joystick-a multimedia-aurkezpena bidaltzeko.



Iradokizuna: mezua bidali gabe **Borrador** karpetan gorde nahi baduzu, hautatu **Hecho**.

Multimedia-mezuak jasotzea eta erantzutea



Garrantzitsua: multimedia-mezuetako objektuek birusak izan ditzakete edo gailua edo PCa honda dezakete. Ez ireki erantsitako fitxategirik igorlea konfiantza osokoa ez bada.

Gailutik multimedia-mezuak bidaltzeko edo jasotzeko, lehenbizi multimedia-mezuen doikuntzak definitu behar dituzu. Gailuak SIM txartelaren hornitzailea ezagutu behar du eta automatikoki konfiguratu behar ditu multimedia-mezuen doikuntzak. Bestela, jarri harremanetan zure zerbitzu-hornitzailearekin. **Ikus 'Multimedia-mezuen doikuntzak', 45. or.**

Baliteke gailuak onartzen ez dituen objektuak jasotzea multimedia-mezuetan; horrelakoetan, ezingo dituzu ikusi.

1. Multimedia-mezu bati erantzuteko, ireki mezua **Buzón entrada** karpetan eta hautatu **Opciones > Responder**.

2. Hautatu **Opciones > Al remitente** igoleari multimedia-mezu batekin erantzuteko edo **Opciones > Vía mensaje de texto** testu-mezu batekin erantzuteko.



Iradokizuna: erantzunari hartzailleak gehitu nahi badizkiozu, hautatu **Opciones > Añadir destinatario** kontaktuen zerrendatik mezuaren hartzailleak hautatzeko, edo sartu eskuz hartzailleen telefono-zenbakiak edo helbide elektronikoak **Para** eremuan.

3. Sartu mezuaren testua eta sakatu joystick-a bidaltzeko.

Aurkezpenak bistaratzea

Ireki **Buzón entrada**, joan aurkezpen bat duen multimedia-mezu batera eta sakatu joystick-a. Joan aurkezpenera eta sakatu joystick-a.

Aurkezpena geldialdian uzteko, sakatu pantailaren azpiko edozein hautaketa-tekla. Aurkezpena etetean edo erreprodukzioa amaitzean, hautatu **Opciones** eta aukera hauetako bat:

- **Abrir enlace** — Web-eko esteka bat ireki eta web-ean nabigatzeko.
- **Activar desplazam.** — Pantailan egokitu ezin diren testu edo irudi handietan alde batetik bestera mugitzeko.
- **Continuar** — Aurkezpenaren erreprodukzioa berriz martxan jartzeko.
- **Reproducir** — Aurkezpena hasieratik erreproduzitzeko berrir.
- **Buscar** — Aurkezpenak izan ditzakeen telefono-zenbakiak edo web-eko helbideak edo helbide elektronikoak bilatzeko. Zenbaki eta helbide horiek deiak egiteko, mezuak bidaltzeko edo

gogokoak sortzeko erabil daitezke, besteak beste.

Gerta liteke aukera desberdinak izatea.

Multimedia-objektuak bistaratzea

Ireki **Buzón entrada**, joan jasotako multimedia-mezu batera eta sakatu joystick-a. Hautatu **Opciones > Objetos**. Multimedia-objektu bat bistaratu edo erreproduzitzeko, joan objektura eta sakatu joystick-a.

Baliteke multimedia-objektuek eta fitxategi erantsiek birusak edo bestelako software kaltegarriak izatea. Ez ireki inolako objekturik ez fitxategi erantsirik, mezua nondik datorren ez badakizu.

Multimedia-objektu bat dagokion aplikazioan gordetzeko, joan objektura eta hautatu **Opciones > Guardar**.

Multimedia-objektu bat gailu bateragarrietara bidaltzeko, joan objektura eta hautatu **Opciones > Enviar**.



Iradokizuna: gailuarekin bateragarriak ez diren multimedia-objektuak dituzten multimedia-mezuak jasotzen badira, objektu horiek beste gailu batera, adibidez, ordenagailu batera, bidaltzeko aukera dago.

Multimedia-fitxategi erantsiak bistaratzea eta gordetzea

Multimedia-mezuak aurkezpen oso gisa bistaratzeko, ireki mezua eta hautatu **Opciones > Repr. presentación**.



Iradokizuna: multimedia-mezu bateko multimedia-objektu bat hautatu baduzu, objektua ikusi edo erreproduzitzeko hautatu **Ver imagen**, **Reprod. clip sonido** edo **Reproduc. videoclip**.

Fitxategi erantsi baten izena eta tamaina bistaratzeko, ireki mezua eta hautatu **Opciones > Objetos**. Multimedia-objektu bat gordetzeko, hautatu **Opciones > Objetos**, objektua eta, gero, **Opciones > Guardar**.

Multimedia-meuzen doikuntzak

Hautatu **Opciones > Ajustes > Mensaje multimedia**.

Definitu doikuntza hauek:

- **Tamaño de imagen** – Hautatu **Pequeño** edo **Grande** multimedia-mezueta irudien eskala definitzeko. Hautatu **Original** multimedia-mezueta irudien jatorrizko tamainari eusteko.
- **Modo creación MMS** – Hautatu **Restringido** sareak edo hartzailearen gailuak onartzen ez dituzten multimedia-meuzen edukiak sartzea saihesteko. Eduki horiek erabiltzeari buruzko ohartarazpenak jaso nahi badituzu, hautatu **Guiado**. Fitxategi erantsiaren motari dagokionez, mugarik gabeko multimedia-mezu bat sortzeko, hautatu **libre**. **Restringido** hautatzen baduzu, ezingo duzu multimedia-aurkezpenik sortu.
- **Punto acceso en uso** – Hautatu multimedia-meuzen zentroarekin konektatzeko sarbide-puntu lehenetsia. Zerbitzu-hornitzaileak sarbide-puntu lehenetsi bat definitu badu, baliteke hori aldatzerik ez izatea.
- **Recepción multimedia** – Hautatu **Siempre automática** multimedia-mezuak automatikoki jasotzeko beti, **Auto en red propia** mezu-zentrotik berreskura ditzakezun multimedia-mezu berrien jakinarazpenak jasotzeko (adibidez, atzerrira bazoaz eta dagokizun

saretik kanpo bazaude), **Manual** mezu-zentrotako multimedia-mezuak eskuz berreskuratzeko edo **Desactivada** multimedia-mezu guztiak jasotzeko aukera desaktibatuzeko.

- **Mensajes anónimos** – Hautatu igorle ezezagunen mezuak jaso nahi dituzun.
- **Recibir publicidad** – Hautatu publizitate gisa identifikatutako mezuak jaso nahi dituzun.
- **Informe de recepción** – Hautatu **Sí** bidalitako mezuaren egoera erregistroan azal dadin (sare-zerbitzua). Baliteke helbide elektroniko batera bidalitako multimedia-mezu bat entregatu izanaren txostena jasotzerik ez izatea.
- **Denegar envío inf.** – Hautatu **Sí**, jasotako multimedia-mezuak entregatu izanaren txostenak bidali nahi ez badituzu.
- **Validez de mensajes** – Hautatu zer denbora-tartetan saiatu behar duen mezularitza-zentro batek mezua bidaltzen (sare-zerbitzua). Denbora-tarte horretan mezuaren hartzailea harrapatzerik ez badago, mezua multimedia-meuzen zentrotik ezabatuko da. **Tiempo máximo** sareak onartzen duen gehieneko denbora-tartea.

■ Berehalako mezuak

Hautatu **Menú > Conectividad > MI**.

Berehalako mezuekin (BM, sare-zerbitzua) beste pertsona batzuekin hitz egin dezakezu berehalako meuzen bidez, eta gai jakinei buruzko elkarrizketa-foroetan (BMko taldeak) sar zaitezke. Zerbitzu-hornitzaile batzuek badituzte hainbat zerbitzari, zeinetan berehalako meuzen zerbitzu bateko saioari ekin diezaiok ezun erregistratu ondoren.

Zerbitzu-hornitzaile bakoitzak bere funtzioak izan ditzake.

Haririk gabeko zerbitzu-hornitzaileak ez badu eskaintzen berehalako mezularitzako zerbitzurik, funtzio hori ez da zure gailuko menuan azalduko. Jarri harremanetan zure zerbitzu-hornitzailearekin, BMko zerbitzuetan harpidetzeko moduari eta horren kostuei buruzko informazio gehiago behar baduzu. BMren doikuntzen erabilgarritasunari buruzko informazio gehiago eskuratzeko, jarri harremanetan zure sare-operadorearekin, zerbitzu-hornitzailearekin edo banatzailearekin.

Sare-operadoreak edo BM zerbitzuaren hornitzaileak testu-mezu berezietan emango dizkizute doikuntzak. Gorde erabili nahi duzun zerbitzura sartzeko doikuntzak. Doikuntzak eskuz ere sar ditzakezu.

BMko zerbitzari batera konektatzea

Nahitaezkoa da berehalako mezularitzako zerbitzarian saioa abiaraztea erabiltzaileekin edo BMko erabiltzaileekin hitz egiteko eta BMko kontaktuak ikusi eta editatzeko. Ireki **MI** eta hautatu **Opciones > Iniciar sesión**. Hautatu zure erabiltzaile-IDA eta pasahitza eta sakatu joystick-a saioa abiarazteko. Zure zerbitzu-hornitzaileak emango dizkizu erabiltzaile-izena, pasahitza eta saioa abiarazteko beste hainbat doikuntza, zerbitzuan erregistratzean.



Iradokizuna: aplikazioa irekitzean berehalako mezularitzako zerbitzariara automatikoki konektatzeko, hautatu **Opciones > Ajustes > Ajustes del servidor > Tipo de acceso de MI > Al iniciar aplicac..**

BMko erabiltzaileak edo taldeak bilatzea

Erabiltzaile IDa eta BMko erabiltzaileak bilatzeko, hautatu **Contactos MI > Opciones > Contacto MI nuevo > Buscar**. Hauen arabera egin daiteke bilaketa: **Nombre del usuario, ID de usuario, Número de teléfono** eta **Dirección de correo**.

BMko taldeak eta taldeen IDak bilatzeko, hautatu **Grupos de MI > Opciones > Buscar**. Hauen arabera egin daiteke bilaketa: **Nombre de grupo, Tema** eta **Miembros** (erabiltzailearen IDa).

Joan aurkitutako BMko erabiltzaile edo talde batera, hautatu **Opciones** eta hauetako bat:

- **Nueva búsqueda** – Beste bilaketa bat egiteko.
- **Mis resultados** – Gainerako BMko erabiltzaileak edo taldeak bistaratzeko, halakorik badago.
- **Results. anteriores** – Aurreko bilaketan aurkitutako BMko erabiltzaileak edo taldeak bistaratzeko.
- **Abrir conversación** – Erabiltzailearekin elkarrizketan hasteko, konektatuta badago.
- **Añadir a Contacs. MI** – Erabiltzaile BMko kontaktuen zerrendetako batean gordetzeko.
- **Enviar invitación** – BMko erabiltzaileari BMko talde batera gonbidatzeko.
- **Opciones bloqueo** – BMko erabiltzailearen mezuak jasotzeko edo ez jasotzeko.
- **Unirse** – BMko taldean sartzeko.
- **Guardar** – Taldea gordetzeko.

BMko erabiltzaile bakarrarekin hitz egitea

Conversacs. ikuspegiak elkarrizketako solaskideen zerrenda bistaritzen du.

Martxan dauden elkarrizketak automatikoki ixten dira BMTik irtetean.

Elkarrizketa bat ikusteko, markatu solaskide bat eta sakatu joystick-a. Elkarrizketan segitzeko, idatzi mezua eta sakatu joystick-a.

Elkarrizketa itxi gabe elkarrizketen zerrendara itzultzeko, hautatu **Atrás**.

Elkarrizketa ixteko, hautatu **Opciones > Fin conversaci3n**.

Elkarrizketa bati ekiteko, hautatu **Opciones > Conversaci3n nueva**. Elkarrizketa batean zaudela, beste elkarrizketa bat abiaraz dezakezu beste kontaktu batekin. Dena dela, ezin dira aktibatuta eduki bi elkarrizketa kontaktu berarekin.

Berehalako mezu batean irudi bat sartzeko, hautatu **Opciones > Enviar imagen** eta bidali nahi duzun irudia. Elkarrizketa bateko solaskideak BMren kontaktu gisa gordetzeko, hautatu **Opciones > Añadir a Contacs. MI**.

Elkarrizketa bat gordetzeko, elkarrizketaren ikuspegian zaudelarik, hautatu **Opciones > Grabar conversac**. Elkarrizketa testu-fitxategi gisa gordetzen da, eta ireki eta bistaratu daiteke **Notas** aplikazioan.

Sarrerako mezuei erantzun automatikoak bidaltzeko, hautatu **Opciones > Activar resp. auto**. Mezuak jasotzen segituko duzu.

BMko taldeak

Grupos de MI ikuspegiak gorde dituzun edo zuri dagozkizun BMko taldeen zerrenda bistaritzen du.

Grupos de MI aukera erabil daiteke bakarrik BMko aplikazioa irekitzean, BMko zerbitzarian abiarazi baduzu saioa eta zure zerbitzariak BMko taldeak onartzen baditu.

BMko talde bat sortzeko, hautatu **Opciones > Crear grupo nuevo**.

BMko talde batera sartzeko edo taldeko elkarrizketa batekin segitzeko, joan taldera eta sakatu joystick-a. Idatzi mezua eta, bidaltzeko, sakatu bidaltzeko tekla.

Zerrendan ez dagoen baina taldearen IDa ezagutzen duzun BMko talde batean sartu nahi baduzu, hautatu **Opciones > Unirse grupo nuevo**.

BMko talde batetik irteteko, hautatu **Opciones > Abandonar grupo MI**. Bestaldea, hautatu **Opciones** eta doikuntza hauetako bat:

- **Grupo** – Hautatu **Guardar** taldea BMko taldeetan gordetzeko, **Ver participantes** taldean une honetan dauden kideak bistaratzeko edo, bestela, **Ajustes** taldearen doikuntzak editatzeko. Taldea editatzeko eskubidea baduzu bakarrik hautatu ahal izango duzu aukera hau.
- **Iniciar sesi3n** – Berehalako mezularitzaren zerbitzari batera konektatu ahal izango zara, aplikazioa irekitzean saio bat abiarazi ez baduzu.
- **Cerrar sesi3n** – BMko zerbitzaritik deskonektatzeko.
- **Ajustes** – Berehalako mezularitzaren aplikazioa edo zerbitzariaren doikuntzak editatzeko.

BMko talde bat ezabatzeko, sakatu atzera egiteko tekla.

Talde-elkarrizketak

Elkarrizketa batean sartzeko, hautatu taldea. Hautatu **Opciones** eta hauetako bat:

- **Insertar emoticono** – Mezuari aurpegiera bat gehitzeko.
- **Enviar men. privado** – BMko taldeko kide bati edo gehiagori (ez kide guztiei) mezu pribatu bat bidaltzeko.
- **Responder** – Irekitako mezuaren igorleari bakarrik bidaltzeko mezu bat.
- **Reenviar** – Irekitako mezua BMko beste kontaktu edo talde bati bidaltzeko.
- **Enviar invitación** – BMko erabiltzaile bati taldean sartzera gonbidatzeko.
- **Abandonar grupo MI** – Taldearen berehalako mezueta parte-hartzea amaitzeko.
- **Grupo** – Hautatu **Guardar** taldea BMko taldeetan gordetzeko, **Ver participantes** taldean une honetan dauden kideak bistaratzeko edo, bestela, **Ajustes** taldearen doikuntzak editatzeko. Taldea editatzeko eskubidea baduzu bakarrik hautatu ahal izango duzu aukera hau.
- **Grabar conversac.** – Taldeko elkarrizketaren kopia bat gordetzeko.

Mezu bat bidaltzeko, idatzi mezua eta sakatu deitzeko tekla.

BMko taldeen doikuntzak

Hautatu **Grupos de MI > Opciones > Grupo > Ajustes**.

BMko taldearen doikuntzak editatzeko aukera izango duzu, baldin eta talde hori editatzeko eskubidea baduzu. Hautatu doikuntza hauetako bat:

- **Nombre de grupo** – Sartu izen bat BMko taldearentzat
- **ID de grupo** – Taldearen IDa automatikoki sortuko da, eta ezin izango da aldatu ez zabaldu.
- **Tema de grupo** – Sartu gai bat taldearen elkarrizketarako.
- **Saludo inicial** – Sartu ongietorriko ohar bat taldean sartzen diren BMko erabiltzaileentzat.
- **Tamaño de grupo** – Sartu taldean gehienez sar daitezkeen BMko erabiltzaileen kopurua.
- **Permitir búsqueda** – Definitu BMko beste erabiltzaile batzuek bilaketak egitean taldea aurkitzeko aukera izango duten.
- **Derechos de edición** – Taldeko beste kide batzuei taldea editatzeko eskubideak emateko, hautatu **Seleccionados > Opciones > Añadir editor**. Editatzeko eskubidea duten BMko erabiltzaileek taldearen doikuntzak alda ditzakete, eta beste erabiltzaile batzuei taldean sartzeko gonbita egin edo sarbidea blokea diezaiekete.
- **Membros del grupo** – Taldea itxi nahi baduzu eta hautatutako BMko erabiltzaileei bakarrik eman sartzeko aukera, hautatu **Sólo seleccs. > Opciones > Añadir miembro**.
- **Lista desautorizados** – Erabiltzaile batzuk taldean sar daitezen eragozteko, hautatu **Opciones > Añ. a lista desauts.**
- **Permitir mens. privs.** – Taldeko kideek elkarren artean mezu pribatuak bidaltzea eragozteko, hautatu **No**.

Taldeak editatzeko eskubideak

BMko talde bateko kideei editatzeko eskubideak emateko edo kentzeko, joan BMko taldera eta hautatu **Opciones > Grupo > Ajustes > Derechos de edición > Seleccionados**.



Iradokizuna: editatzeko eskubidea duten BMko erabiltzaileek taldearen doikuntzak alda ditzakete, eta beste erabiltzaile batzuei taldean sartzeko gonbita egin edo taldearen sarbidea blokea diezaiekete.

Kideei taldea editatzeko eskubideak emateko, hautatu **Opciones > Añadir editor** eta aukera hauetako bat:

- **De Contactos de MI** – BMko kontaktu bat edo gehiago gehitzeko.
- **Intro. ID de usuario** – BMko erabiltzaile baten IDa sartzeko.

Taldeko kide bati editatzeko eskubideak kentzeko, hautatu **Opciones > Eliminar**.

Taldetik kentzea

Joan BMko talderaino eta hautatu **Opciones > Grupo > Ajustes > lista desautorizados**.

BMko erabiltzaile batzuk taldean sar ez daitezten, hautatu **Opciones > Afi.a lista desauts.** eta aukera hauetako bat:

- **De Contactos de MI** – BMko kontaktu bat edo gehiago kentzeko.
- **Intro. ID de usuario** – BMko erabiltzaile baten IDa sartzeko.

Baimenik gabeko erabiltzaile bat taldean sartzen uzteko, hautatu **Opciones > Eliminar**.

BMko kontaktuak

BMko zerbitzuan saio-hasiera amaitu denean, zerbitzu-hornitzailearen kontaktuen zerrenda automatikoki bistaratuko da. Kontaktuen zerrenda erabilgarri ez badago, itxaron minutu batzuk eta saiatu eskuz berreskuratzen kontaktuen zerrendak.



Iradokizuna: kontaktuaren izenaren ondoan azaltzen den adierazle batek ematen du BMko kontaktuen linea-egoeraren berri.

BMko kontaktuen txartel bat sortzeko, hautatu **Opciones > Contacto MI nuevo**. Sartu erabiltzailearen IDa eta ezizena eta hautatu **Hecho**. Erabiltzailearen IDak gehienez 50 karaktere izan ditzake, eta baliteke BMko zerbitzu-hornitzaileak horrelako formatua behar izatea: `nombreakuario@dominio.com`. Ezizena aukerakoa da.

BMko kontaktuen beste zerrenda bat bistartzeko, hautatu **Opciones > Cambiar lista conts**. Joan BMko kontaktu batera, hautatu **Opciones**, eta hauetako bat:

- **Abrir conversación** – Kontaktuari berehalako mezuak bidaltzen hasteko edo bidaltzen segitzeko.
- **Detalles contacto** – Kontaktuaren txartela ikusteko.
- **Opciones de edición** – Kontaktuaren txartela editatzeko edo ezabatzeko, kontaktuen beste zerrenda batera eramateko edo ohar bat jasotzeko kontaktuaren linearen egoera aldatzean.
- **Pertenece a grupos** – Kontaktoa zer BMko taldetara sartu den ikusteko.
- **Lista contacs. nueva** – BMko kontaktuen talde espezifiko batentzat kontaktuen zerrenda bat sortzeko.

- **Recargar disp. usuarios** – BMko kontaktuen linea-egoera eguneratzeko.
- **Opciones bloqueo** – Kontaktuaren mezuak jasotzeko edo ez jasotzeko.
- **Iniciar sesión** – Berehalako mezularitzaren zerbitzari batera konektatu ahal izango zara, aplikazioa irekitzean saio bat abiarazi ez baduzu.
- **Cerrar sesión** – BMko zerbitzaritik deskonektatzeko.
- **Ajustes** – Berehalako mezularitzaren aplikazioa edo zerbitzariaren doikuntzak editatzeko.

Gerta liteke aukera desberdinak izatea.

BMko kontaktu bat ezabatzeko, sakatu atzera egiteko tekla.

Blokeatutako kontaktuak

Hautatu **Contactos MI > Opciones > Opciones bloqueo > Ver lista bloqueados**.

Blokeatutako BMko erabiltzaile bat aurkitzeko, sartu erabiltzaile-izenaren lehenbiziko letrak. Idatzitakoarekin bat egiten duten izen guztiak bistaratuko dira zerrendan.

Blokeatutako BMko erabiltzaile baten mezuak jasotzen uzteko, hautatu **Opciones > Desbloquear**.

BMko beste erabiltzaile batzuen mezuak jasotzea eragozteko, hautatu **Opciones > Bloquear contactos nuevos**. Hautatu BMko erabiltzailea BMko kontaktuen zerrendatik edo sartu erabiltzailearen IDa.

Gonbidapenak bistaratzea

Hautatu **Conversacs..** Joan gonbidapen batera eta sakatu joystick-a.

Hautatu **Opciones** eta hauetako bat:

- **Unirse** – Berehalako mezuen taldean sartzeko.
- **Rechazar** – Gonbidapena ez onartzeko eta igorleari mezu bat bidaltzeko.
- **Borrar** – Gonbidapena ezabatzeko.
- **Opciones bloqueo** – Igorle horren gonbidapenik ez jasotzeko.

Grabatutako mezuak

Grabatutako elkarrizketa bat ikusteko, hautatu **Conv. grabadas**, joan elkarrizketa batera eta sakatu joystick-a. Bestalde, grabatutako elkarrizketara joan, hautatu **Opciones** eta aukera hauek izango dituzu:

- **Enviar** – BMko saioa gailu bateragarri batera bidaltzeko.
- **Iniciar sesión** – Berehalako mezularitzaren zerbitzari batera konektatu ahal izango zara, aplikazioa irekitzean saio bat abiarazi ez baduzu. Deskonektatzeko, hautatu **Cerrar sesión**.
- **Ajustes** – Berehalako mezularitzaren aplikazioa edo zerbitzariaren doikuntzak editatzeko.

BMko elkarrizketa bat ezabatzeko, sakatu atzera egiteko tekla.

Doikuntzak

Hautatu **Opciones > Ajustes > Ajustes de MI**.

Hautatu doikuntza hauetako bat:

- **Usar alias** – BMko taldeetan zure identifikazio-izena aldatzeko, hautatu **Sí**.
- **Permitir mensajes de** – Hautatu BMko gainerako erabiltzaile guztien berehalako mezuak jaso nahi dituzun, BMko zure kontaktuen mezuak bakarrik jaso nahi dituzun edo ez duzun mezu bat ere jaso nahi.

- **Permitir invitaciones de** — Hautatu BMko gainerako erabiltzaile guztien BMko taldeetarako gonbidapenak jaso nahi dituzun, BMko zure kontaktuen BMko taldeetarako gonbidapenak bakarrik jaso nahi dituzun edo ez duzun gonbidapen bat ere jaso nahi.
- **Veloc. despl. mens.** — Mezu berriak azaltzen diren abiadura handitzeko edo txikitzeko, joan ezkerredera edo eskuinera.
- **Clasific. contactos MI** — Hautatu BMko kontaktuen zerrenda alfabeto-ordenaren edo linea-egoeraren arabera bistaratzea nahi duzun.
- **Recarga disponible.** — BMko kontaktuen linea-egoera automatikoki eguneratzeko, hautatu **Automática**.
- **Contactos fuera de línea** — Hautatu BMko kontaktuen zerrendan konektatuta ez dauden BMko kontaktuak bistaratzea nahi duzun.

Baliteke ediziorako doikuntzak desberdinak izatea. Jarri harremanetan zure zerbitzu-hornitzailearekin informazio gehiago jaso nahi baduzu.

BMko zerbitzariaren doikuntzak

Hautatu **Opciones > Ajustes > Ajustes del servidor**.

Joan aukera hauetara eta sakatu joystick-a BMko zerbitzaria konfiguratzeko:

- **Servidores** — Zerbitzariak gehitu, editatu edo ezabatatzeko.
- **Servidor predeterm.** — Gailua automatikoki konektatzen den zerbitzaria aldatu nahi baduzu, joan erabili nahi duzun zerbitzarira eta sakatu joystick-a.

- **Tipo de acceso de MI** — Gailuaren eta aurrez zehaztutako zerbitzariaren arteko konexio bat automatikoki ezartzeko, hautatu **Automático**. Hautatu **Auto red propia** konexioa automatizatzeko, zure sarean zaudenean. Hautatu **Al iniciar aplicac.** mezuen aplikazioa abiaraztean zerbitzarira konektatzeko. Hautatu **Manual** zerbitzarira eskuz konektatzeko edozein unetan.

■ Mezu bereziak

Gailuan datuak dituzten mezu-mota ugari jaso daitezke:

- **Logotipo del operador** — Logotipoa gordetzeko, hautatu **Opciones > Guardar**.
- **Señal de llamada** — Dei-seinaleak gordetzeko, hautatu **Opciones > Guardar**.
- **Mensaje de configuración** — Zure sare-operadorearen, zerbitzu-hornitzailearen edo zure enpresako informatika-sailaren konfigurazio-mezu bat jasoko duzu doikuntzak dituen. Doikuntzak onartzeko, ireki mezu eta hautatu **Opciones > Guardar todos**.
- **Notificación de correo** — Urruneko postontzian zenbat mezu elektronikoko berri dituzun adierazten du oharrak. Jakinarazpen zabalago batek informazio zehatzagoa izan dezake.

Zerbitzu-komandoak bidaltzea

Bidali zerbitzua eskatzeko mezu bat zerbitzu-hornitzaileari, eta eskatu sare-zerbitzu batzuen aktibazioa.

Zerbitzu-hornitzaileari zerbitzu-eskaera bat bidaltzeko, hautatu **Opciones > Comando servicio**. Sartu zerbitzu-eskaera testu-mezu gisa, eta hautatu **Opciones > Enviar**.

5. Deiak egitea

Gailua blokeatuta egon arren, deitu daiteke telefonoan programatutako larrialdi-zenbaki ofizialera.

Lineatik kanpoko moduan, baliteke blokeatzeko koda sartu behar izatea eta gailua deitzeko modura aldatu behar izatea deitu baino lehen (larrialdietako zenbakietara egiten diren deiak barne).

Deiak egin eta jasotzeko, gailuak piztuta egon behar du, SIM txartela jarrita, eta estaldura-eremu batean egon behar du erabiltzaileak. GPRS konexioa zain geratzen da ahots-deietan, baldin eta sareak transferentzia bikoitzeko modua onartzen ez badu edo, USIM txartel bat izanik, UMTS sarearen estaldura-eremu batean badago.

Sartu telefono-zenbakia, area-kode eta guzti, eta sakatu deitzeko tekla. Okerreko karaktere bat sartzen baduzu, sakatu atzera egiteko tekla.



Iradokizuna: nazioarteko deiak egiteko, sartu + karakterea (horren bidez, nazioarteko sarbide-kodea sartzen da) eta sartu herrialdeko kodea, area-kodea (ez jarri hasierako 0a, hala badagokio) eta telefono-zenbakia.

Deia amaitzeko edo dei-saiakera bertan behera uzteko, sakatu amaitzeko tekla.

Gordeta dauden kontaktuak erabiliz dei bat egiteko, sakatu **Guía** deiak egiteko/jasotzeko moduan. Sartu izeneko lehenbiziko letrak, joan izenera eta sakatu deitzeko tekla. **Ikus 'Telefono-aurkibidea', 62. or.**

Sakatu deitzeko tekla, deitu duzun edo deitzen saiatu zaren azken 20 zenbakiak ikusteko. Joan nahi duzun zenbakiraino edo izeneraino, eta sakatu deitzeko tekla zenbakia markatzeko. **Ikus 'Erregistroa', 55. or.**

Erabili bolumen-teklak dei batean bolumena deitzeko. Dei batean gailuaren tapa irekitzean, bozgorailua aktibatu egingo da.

Ahots-postontzira deitzeko (sare-zerbitzua) deiak egiteko/jasotzeko moduan, luze sakatu 1 tekla edo, bestela, sakatu 1 tekla eta, gero, deitzeko tekla.

■ Markaketa bizkorra

Markaketa bizkorrarekin, deiak egin daitezke tekla numerikoa luze sakatuta.

Markaketa bizkorra egin baino lehen, hautatu **Menú > Herrams. > Ajustes > Llamada > Marcación rápida > Activada.**

Telefono-zenbaki bati zenbakizko tekla bat esleitzeko, hautatu **Menú > Herrams. > Creación rápida.** Joan zenbakizko teklara (2-9) pantailan eta hautatu **Opciones > Asignar.** Hautatu zenbakia **Guía** direktoriotik.

Zenbakizko tekla bati esleitutako telefono-zenbakia ezabatzeko, joan markaketa bizkorreko teklara eta hautatu **Opciones > Eliminar.**

Zenbakizko tekla bati esleitutako telefono-zenbakia aldatzeko, joan markaketa bizkorreko teklara eta hautatu **Opciones > Cambiar.**

■ Deiei erantzutea



Oharra: zerbitzu-hornitzailearen deien eta zerbitzuen benetakoa faktura aldatu egin daiteke sarearen ezaugarrien, fakturazioen biribiltzeen, zergen eta abarren ondorioz.

Dei bati erantzuteko, sakatu deitzeko tekla.

Deia ez onartzeko, sakatu amaitzeko tekla.

Dei bat erantzun beharrean seinalea isilarazteko, hautatu **Silenciar**.

Dei batean beste dei bati erantzuteko, **Llamada en espera** funtzioa aktibatuta dagoenean, sakatu deitzeko tekla. Lehen deia atxikiko da. Aktibatuta dagoen deia amaitzeko, sakatu amaitzeko tekla.

■ Hitz egiten ari zarenean dituzun aukerak

Hautatu **Opciones** hitz egiten ari zarela aukera hauetan sartzeko:

- **Silenciar micrófono** — Aktibatuta dagoen elkarrizketa entzun dezakezu, baina gainerako solaskideek ezin dizute entzun.
- **Micrófono** — Deiarene beste solaskideek berriz entzungo dizute.
- **Excluir** — Solaskide bat dei aktibotik kentzeko balio du.
- **Realiz. Ilam. activa** — Dei aktiboa amaitzen du.
- **Menú** — Gailuaren aplikazioen menua ikusteko balio du.
- **Retener** — Dei aktiboa zain jartzen du.
- **Recuperar** — Dei aktiboarekin konektatzen da berriro.

- **Llamada nueva** — Dei batean beste dei bat onartzeko, multikonferentzia-funtzioa erabiltzerik badago (sare-zerbitzua).
- **Responder** — Dei aktibo batean sarrerako dei bati erantzuteko, **Llamada en espera** aukera aktibatuta badago.
- **Rechazar** — Dei aktibo batean sarrerako dei bat ez onartzeko, **Llamada en espera** aukera aktibatuta badago.
- **Bloquear el teclado** — Dei batean, gailuaren teklatura blokeatzeko.
- **Multiconferencia** — Multikonferentzia batean dei aktibo bat eta atxikitako dei bat konbinatzeko (sare-zerbitzua).
- **Privada** — Multikonferentzia batean hautatutako solaskide batekin pribatuan hiz egiteko (sare-zerbitzua).
- **Cambiar** — Dei aktibo bat eta atxikitako dei bat txandakatzeko (sare-zerbitzua).
- **Enviar DTMF** — DTMF (tonu biko multimaiztasuna) tonu-kateak bidaltzeko, adibidez, pasahitzak. Sartu DTMF katea, edo bilatu **Guía** aurkibidean eta hautatu **DTMF**.
- **Transferir** — Atxikitako deiak dei aktiboekin konektatzeko eta deitik deskonektatzeko (sare-zerbitzua)

Gerta liteke aukera desberdinak izatea.

■ Deiak desbideratzea

Hautatu **Menú > Herrams. > Ajustes > Desvíos**.

Sarrerako deiak ahots-postontzira edo beste telefono-zenbaki batera desbideratzen ditu. Informazio gehiago lortzeko, jarri harremanetan zure zerbitzu-hornitzailearekin.

1. Aukeratu dei-mota hauetako bat:

- **Llamadas de voz** – Sarrerako ahots-deiak.
- **Llams. datos y vídeo** – Sarrerako datu- eta bideo-deiak.
- **Llamadas de fax** – Sarrerako fax-deiak.

2. Aukeratu deiak desbideratzeko aukera hauetako bat:

- **Todas llamadas voz, Todas datos/ vídeo** edo **Todas llamadas fax.**
– Sarrerako ahots-, datu-, fax- eta bideo-dei guztiak desbideratzen ditu.
- **Si está ocupado** – Sarrerako deiak desbideratzen ditu, dei aktibo batean.
- **Si no responde** – Sarrerako deiak desbideratzen ditu, gailua denboratarte jakin batean joka aritu ondoren. Definitu zenbat denboraz jo behar duen gailuak deia desbideratu aurretik, **T° retardo:** eremuan.
- **Si fuera cobertura** – Deiak desbideratzen ditu, gailua itzalita edo sarearen estalduratik kanpo badago.
- **Si no está disponible** – Aurreko hiru doikuntzak aktibatzen ditu aldi berean. Aukera honekin, dei guztiak desbideratu egiten dira gailua okupatuta badago, erantzuten ez bada edo estalduratik kanpo badago.

3. Hautatu Activar.

Desbideratze-egoera egiaztatzeko, joan desbideratze-aukerara eta hautatu **Opciones > Verificar estado.** Ahots-deien desbideratzea gelditzeko, joan desbideratze-aukerara eta hautatu **Opciones > Cancelar.**

■ Murrizketak

Deiak blokeatzeko eta desbideratzeko funtzioak ezin dira aldi berean aktibatuta egon.

Deiak blokeatuta daudenean, larrialdietarako zerbaki jakinetara dei daiteke.

Hautatu **Menú > Herrams. > Ajustes > Restricciones.**

Gailuarekin egin daitezkeen edo jaso daitezkeen deiak murriztu daitezke (sare-zerbitzua). Doikuntzak aldatzeko, hornitzaileak murrizketa-pasahitz bat eman behar dizu. Dei-murrizketak dei guztiei eragiten die, baita datuenei ere.

Deiak murrizteko, hautatu **Restricción celulares** eta hautatu aukera hauetako bat:

- **Llamadas salientes** – Ezin da ahots-deirik egin gailuarekin.
- **Llamadas entrantes** – Sarrerako deiak murrizten ditu.
- **Llams. internac.** – Ezin da atzerrirako deirik egin.
- **Llams. entr. extranj.** – Sarrerako deiak mugatzen ditu zure herrialdetik kanpo zaudenean.
- **Llamadas internac. salvo a país propio** – Ezin da atzerrirako deirik egin, baina zure herrialderako deiak egin daitezke.

Ahots-deien murrizketen egoera egiaztatzeko, joan murrizketa-aukerara eta hautatu **Opciones > Verificar estado.**

Ahots-deien murrizketa guztiak ezeztatzeko, joan murrizketa-aukerara batera eta hautatu **Opciones > Cancel. todas restr.**

Interneteko murrizketak

Interneteko deiak murrizteko, hautatu **Menú** > **Herrams.** > **Ajustes** > **Restricciones** > **Restricción Internet.**

Interneteko dei anonimoak ez onartzeko, hautatu **Llamadas anónimas** > **Activada.**

■ DTMF tonuak bidaltzea

Tonu biko multimaiztasun-tonuak (DTMF) bidal ditzakezu dei aktibo batean, ahots-postontzia edo bestelako telefono-zerbitzu automatizatuak kontrolatzeko.

DTMF tonuen segida bat bidaltzeko, deitu eta itxaron solaskideak erantzun arte. Hautatu **Menú** > **Opciones** > **Enviar DTMF.** Idatzi DTMF tonu-segida edo hautatu aurrez definitutako segida bat.

Kontaktu-txarteletara DTMF tonuen segidak eransteke, hautatu **Menú** > **Guía.** Ireki kontaktu bat eta hautatu **Opciones** > **Editar** > **Opciones** > **Añadir detalle** > **DTMF.** Sartu tonu-segida. Sakatu * hiru aldiz **p** sartzeko, DTMF tonuen aurretik edo tonuen artean bi segundoko etenaldia. Hautatu **Hecho.** Gailua DTMF tonuak bidaltzeko konfiguratu nahi baduzu, dei batean **Enviar DTMF** hautatutakoan, sakatu * lau aldiz **w** sartzeko.

■ Bideo-deiak

Bideo-dei bat egiteko, UMTS sare baten estaldura-eremuan egon behar duzu. Bideo-deien zerbitzuen erabilgarritasuna egiaztatzeko edo haietara harpidetzeko, jarri harremanetan zure sare-operadorearekin edo zerbitzu-hornitzailearekin. Hitz egiten ari zarenean, irudi finko bat bidal dezakezu hartzailearen telefono mugikor bateragarrira, eta, hartzaileak bideo-kamera duen telefono

mugikor bateragarri bat badu, bideo bat bidal diezaiokezu, zuk denbora errealean ikus dezazun. Bideo-deietan bi solaskidek bakarrik parte har dezakete.



Oharra: bozgorailua erabiltzen duzunean, ez jarri telefonoa belarri ondoan, bolumena altuegia izan liteke eta.

Hautatu zer irudi finko bidali nahi duzun hemen: **Herrams.** > **Ajustes** > **Ajustes llams.** > **Imagen en videollam..**

Bideo-dei bat egiteko, sartu telefono-zenbakia edo hautatu dei-hartzailea telefono-aurkibidean (**Guía**) eta hautatu **Opciones** > **Llamar** > **Videollamada.** Bideo-dei bat ezin da ahots-dei arrunt bihurtu.

Hitz egiten ari zarela, hautatu **Opciones** eta aukera hauetako bat:

- **Audio** — Dei-hartzailearekin hitz egiteko.
- **Usar vid.** — Soinurik gabeko bideo bat ikusteko.
- **Altavoz** — Hautatu aukera bat soinua jasotzeko, bozgorailua erabili nahi baduzu.
- **Teléfono** — Bozgorailuaren ordez, telefonoa erabiltzeko.

■ Erregistroa

Hautatu **Menú** > **Registro.**

Registro aukeran, gailuaren komunikazio-historiari buruzko informazioa ikus dezakezu.

Azken ahots-deien erregistroak, horien gutxi gorabeherako iraupena eta datu-paketeen konexioak ikusteko, hautatu **Últimas llam., Duración llam.** edo **Paquetes datos** eta sakatu joystick-a.

Gertakizunak motaren edo helbidearen arabera ordenatzeko, joan eskuinera erregistro orokorra irekitzeko eta hautatu **Opciones > Filtrar**. Joan iragazki-mota batera eta sakatu joystick-a. Hautatu mota edo helbidea, eta sakatu joystick-a.

Komunikazio-gertakizun guztiek erregistroan zenbat denbora egon behar duten zehazteko, hautatu **Opciones > Ajustes > Duración del registro**, aukera bat eta **Aceptar**.

Galdutako, jasotako eta bidalitako deiak ezabatzeko, hautatu **Últimas llam.** > **Opciones > Borrar últimas llam..**

Dei-egile bati mezu batekin erantzuteko, hautatu **Últimas llam.** > **Perdidas > Opciones > Crear mensaje**. Testu- eta multimedia-mezuak bidal daitezke.

Dei-egile edo mezu-igorle bat **Guía** aurkibidean gordetzeko, hautatu dei-egilea edo mezu-igorlea eta hautatu **Últimas llam.** > **Perdidas > Opciones > Añadir a la Guía**.

GPRS bidez bidalitako edo jasotako datu-kopurua ikusteko, hautatu **Paquetes datos**.

GPRS kontagailuak zeroan jartzeko, sakatu **Opciones > Poner conts. a cero**. Idatzi blokeatze-kodea eta sakatu **Aceptar**.

Erregistro-doikuntzak

Komunikazio-gertakizun guztiek **Registro** aukeran zenbat denbora egon behar duten zehazteko, hautatu **Opciones > Ajustes > Duración del registro**, zerrendako aukera bat eta, gero, **Aceptar**.

Dei batean deiaren iraupena ikusteko, hautatu **Opciones > Ajustes > Mostrar durac. llam.** > **Sí**.

■ Deitzeko sakatzea

Hautatu **Menú > Conectividad > PPH**

Deitzeko sakatzea (PTT) zerbitzuaren bidez, ahots bidezko zuzeneko komunikazioa gauza daiteke tekla bat sakatuta. Deitzeko sakatzea zerbitzuarekin, gailua walkie-talkie gisa erabil daiteke.

Deitzeko sakatzea zerbitzuarekin, pertsona batekin edo gehiagorekin hitz egin dezakezu, edo kanal batean sar zaitezke. Kanalak txat-aretoak bezalakoak dira: dei bat egin dezakezu kanalera, inor konektatuta dagoen ikusteko. Kanalera egiten diren deiak ez zaizkie jakinarazten gainerako solaskideei; solaskideak kanalera sartu eta elkarrekin hitz egin besterik ez dute egiten.

Deitzeko sakatzea zerbitzuaren bidezko komunikazioetan, pertsona batek hitz egiten du, eta gainerako solaskideek gailuko bozgorailuaren bitartez entzuten dute. Solaskideek txandaka erantzun dezakete. Aldi bakoitzean solaskide batek bakarrik hitz egin dezakeenez, txandaren iraupena mugatua da. Zure sarean hitz egiteko txandaren iraupenari buruzko informazio zehatza lortzeko, jarri harremanetan sare-operadorearekin edo zerbitzu-hornitzailearekin.

Gogoratu Deitzeko sakatzea zerbitzuko dei batean gailua parez pare izan behar duzula, pantaila ikusteko. Mikrofonoaren norabidean hitz egin eta ez estali bozgorailua eskuekin.

Telefono-deiek lehentasuna dute Deitzeko sakatzea zerbitzuko deiekiko.

Deitzeko sakatzea zerbitzua erabili aurretik, sarbidea eta zerbitzuaren doikuntzak definitu behar dituzu. Deitzeko sakatzea zerbitzuaren hornitzaileak testu-mezu berezi batean bidaliko dizkizu doikuntzak.

Erabiltzailearen doikuntzak

Hautatu **Opciones > Ajustes > Ajustes del usuario**.

Definitu hauek:

- **Llamadas PPH entrantes** – Hautatu **Notificar** sarrerako deien jakinarazpena ikusi nahi baduzu. Hautatu **Autoaceptar** Deitzeko sakatzea zerbitzuko deiei automatikoki erantzun nahi badiezu. Hautatu **No permitidas** Deitzeko sakatzea zerbitzuko deiak automatikoki ez onartzeko.
- **Señal llamada de PPH** – Hautatu **Fijar por modo** Deitzeko sakatzea zerbitzuko sarrerako deien alerta-konfigurazioak zure moduko doikuntzei jarrai diezaien. Isilik moduan badago, ezin izango da erabili Deitzeko sakatzea zerbitzua, deiar erantzuteko eskaeretan izan ezik.
- **Señal petic. dev. llam.** – Definitu deia itzultzeko eskaeratarako dei-seinalea.
- **Inicio de aplicación** – Hautatu Deitzeko sakatzea zerbitzura konektatu nahi duzun gailua piztean.
- **Alias predeterminado** – Idatzi gainerako erabiltzaileek ikusiko duten aurrez zehaztutako ezizena (20 karaktere gehienez).
- **Mostrar mi direcc. PPH** – Definitu deitzen duten pertsonak Deitzeko sakatzea zerbitzuko zure helbidea ikustea nahi duzun. Hainbat aukera dituzu: deitzen duten guztiek helbidea ikustea, kanaleko solaskideek edo banakako dei-egileek bakarrik ikustea edo deitzen duten guztiek helbidea ez ikustea.
- **Mostrar mi estado acc.** – Definitu gainerako erabiltzaileek Deitzeko

sakatzea zerbitzuko zerbitzarira konektatuta zaudela ikustea nahi duzun.

Konexio–doikuntzak

Hautatu **Opciones > Ajustes > Ajustes de conexión**.

Definitu hauek:

- **Dominio** – Idatzi zerbitzu–hornitzaileak emandako domeinuaren izena.
- **Nombre punto acceso** – Hautatu Deitzeko sakatzea sarbide–puntua.
- **Dirección de servidor** – Idatzi zerbitzu–hornitzaileak emandako Deitzeko sakatzea zerbitzariaren IP helbidea edo domeinuaren izena.
- **Nombre de usuario** – Idatzi zerbitzu–hornitzaileak emandako erabiltzaile–izena.
- **Contraseña** – Sartu pasahitza, eskatzen badizu, Deitzeko sakatzea zerbitzura sartzeko. Pasahitza zerbitzu–hornitzaileak emango dizu.

Deitzeko sakatzea zerbitzura konektatzea

Inicio de aplicación definitu baduzu **Ajustes del usuario** aukeran, Deitzeko sakatzea zerbitzua automatikoki konektatzen da zerbitzura hasieratzen denean. Bestela, eskuz egin behar duzu.

Deitzeko sakatzea zerbitzura sartzeko, hautatu **Opciones > Ajustes > Ajustes de conexión** eta, gero, sartu **Nombre de usuario**, **Contraseña**, **Dominio**, **Dirección de servidor** eta **Nombre punto acceso**. Hautatu **Opciones > Activar PPH**

Gailuaren **Tipo de señal** doikuntza **Un bip** edo **Silencio** gisa definitzen bada edo sarrerako telefono–dei bat bada, ezin da egin ez jaso Deitzeko sakatzea zerbitzuko deirik.

'Deitzeko sakatzea' motako deiak



Oharra: bozgorailua erabiltzen duzunean, ez jarri telefonoa belarri ondoan, bolumena altuegia izan liteke eta.

Hautatu **Opciones > Contactos de PPH**

Deitzeko sakatzea zerbitzuko dei bat egiteko, hautatu kontaktu bat edo gehiago eta sakatu ahots-tekla. Gogoratu Deitzeko sakatzea zerbitzuko dei batean gailua parez pare izan behar duzula, pantaila ikusteko. Pantailan azalduko da noiz duzun hitz egiteko txanda. Mikrofonoaren norabidean hitz egin eta ez estali bozgorailua eskuekin. Hitz egiten ari zarenean, luze sakatu ahots-tekla. Hitz egiten amaitzen duzunean, askatu tekla.

Deitzeko sakatzea zerbitzuaren deia amaitzeko, sakatu deia amaitzeko tekla.

Deitzeko sakatzea zerbitzuaren bidez dei bat jasotzean, erantzuteko, sakatu deitzeko tekla; eta deia ez onartzeko, sakatu deia amaitzeko tekla.

Deia itzultzeko eskatzea

Deia itzultzeko eskaera bat bidaltzeko, hautatu **Opciones > Contactos de PPH** joan kontaktura eta hautatu **Opciones > Enviar petic. dev. Ilam.**

Deia itzultzeko eskaera bati erantzuteko, hautatu **Mostrar** eskaera irekitzeko. Deitzeko sakatzea zerbitzuaren bidez igorleari dei bat egiteko, sakatu ahots tekla.

Kontaktuak bistaratzea

Kontaktuak ikusi, gehitu, aldatu, ezabatu edo kontaktueta deitzeko, hautatu **Opciones > Contactos de PPH**. Gailuaren **Guía** aplikazioko izenen zerrenda eta horien konexio-egoerari buruzko informazioa bistaratzen da.

Hautatutako kontaktura deitzeko, hautatu **Opciones > Hablar 1 a 1**. Talde-dei bat egiteko, hautatu **Opciones > Hacer Ilam. grupo PPH**.

Kontaktuari deia itzultzeko eskaera bat bidaltzeko, hautatu **Opciones > Enviar petic. dev. Ilam.**

Kanalak sortzea

Kanalak txat-aretoak bezalakoak dira: dei bat egin dezakezu kanalera, inor konektatuta dagoen ikusteko. Kanalera egiten diren deiak ez zaizkie jakinarazten gainerako solaskideei; solaskideak kanalera sartu eta elkarrekin hitz egin besterik ez dute egiten.

Kanal bat sortzeko, hautatu **Opciones > Canal nuevo > Crear nuevo**. Hautatu **Opciones** eta definitu hauek:

- **Nombre de canal** — Idatzi kanalaren izena.
- **Privacidad de canal** — Hautatu **Privada** edo **Pública**.
- **Alias en el canal** — Idatzi gainerako erabiltzaileek ikusiko duten ezizen pertsonala (20 karaktere gehienez).
- **Miniatura de canal** — Sartu kanala deskribatuko duen irudi bat.

Kanal bat ezabatzeko, sakatu atzera egiteko tekla.

Deitzeko sakatzea zerbitzura konektatzeko, zerbitzua automatikoki konektatzen da aurreko saioan aplikazioa ixtean aktibo zeuden kanaletara.

PTT kanalak erregistratzea

Deitzeko sakatzea zerbitzuan kanal bat erregistratzeko, hautatu **Opciones > Registrar**. Kanalaren xehetasunak editatzeko, hautatu **Opciones > Editar**.

Kanalak lotzea

Kanal bat lotzeko, hautatu **Opciones > Canales de PPH**. Hautatu zer kanaletan hitz egin nahi duzun eta sakatu ahots-tekla. Gogoratu Deitzeko sakatzea zerbitzuko dei batean gailua parez pare izan behar duzula, pantaila ikusteko. Pantailan azalduko da noiz duzun hitz egiteko txanda. Mikrofonoaren norabidean hitz egin eta ez estali bozgorailua eskuekin. Hitz egiten ari zarenean, luze sakatu ahots-tekla. Hitz egiten amaitzen duzunean, askatu tekla.

Dei batzuetan kanal batetik bestera aldatzeko, hautatu **Cambiar**. Aktibo dagoen kanala nabarmentzen da. Kanal batean aktibatuta dauden solaskideak ikusteko, hautatu **Opciones > Miembros activos**. Solaskide bati kanal batean sartzeko gonbita egiteko, hautatu **Opciones > Enviar invitación**.

Deitzeko sakatzea aukeraren erregistroa

Deitzeko sakatzea zerbitzuaren erregistroa irekitzeko, hautatu **Opciones > Registro PPH**. Deitzeko sakatzea zerbitzuaren bidez egindako deien eguna, ordua, iraupena eta beste hainbat xehetasun azaltzen ditu erregistroak.



Iradokizuna: dei bat **Registro PPH** aukeratik egiteko, hautatu erregistroko gertakizun bat eta sakatu ahots-tekla.

Deitzeko sakatzea aukeratik irtetea

Hautatu **Opciones > Salir**. Hautatu **Sí** deskonektatzeko eta zerbitzua ixteko. Sakatu **No** aplikazioa aktibo eduki nahi baduzu bigarren mailan.

■ Sare-deiak

Gailuak Internet bidezko ahots-deiak onartzen ditu (Interneteko deiak), baina, batez ere, larrialdiko deiak egiten saiatzen da sare zelularretan. Sare zelularren bidez larrialdiko deirik egin ezin bada, gailua dei-hornitzailearen bidez deitzen saiatuko da, Internet bidez. Telefonía zelularren izaera dela eta, ahal izanez gero, sare zelularrak erabili behar dituzu larrialdiko deiak egiteko. Sare zelularreko estaldura baduzu, larrialdiko dei bat egiten saiatu aurretik, egiaztatu telefonoa piztuta eta deiak egiteko prest dagoela. Interneteko telefonía bidez larrialdiko deiak egiteko, ezinbestekoa da haririk gabeko sare lokal bat (WLAN) erabiltzeko aukera izatea eta Internet bidezko dei-hornitzaileak larrialdiko deiak egiteko aukera ematea. Interneteko telefoniaren bidez larrialdiko deiak egiteko aukera egiaztatzeko, jarri harremanetan Internet bidezko dei-hornitzailearekin.

VoIP teknologia (Voice over Internet Protocol edo Interneteko protokolo bidezko ahotsa) protokolo-multzo bat da; IP sare baten bidez –adibidez, Internet– telefono-deiak egiteko aukera ematen duten protokoloak biltzen ditu. Ordenagailuen artean, telefono mugikorren artean eta VoIP gailu baten eta ohiko telefono baten artean egin daitezke VoIP telefono-deiak. VoIP dei bat egin edo jasotzeko, haririk gabeko sare lokalaren (WLAN) estaldura-eremuaren barnean egon behar du gailuak.

Sare-deiak egiteko aukera izateko, sare-telefonoaren profil bat sortu behar duzu. Profila sortutakoan, sare-dei bat egin dezakezu ahots-dei arrunt bat egiteko aukera duzun aplikazio guztietatik.

Digitu batekin hasten ez den helbide batera sare-dei bat egiteko, sakatu edozein zenbaki-tekla gailua deiak egiteko/jasotzeko moduan badago; eta sakatu funtzio-tekla urdina pantaila ezabatzeko eta gailua alfabeto-moduan jartzeko. Idatzi helbidea eta sakatu deitzeko tekla.

SIParen (saio-hasierako protokoloak) doikuntzak definitu behar dituzu (**Menú** > **Herrams.** > **Ajustes** > **Conexión** > **Ajustes de SIP**), baita VolPren doikuntzak definitu ere (**Menú** > **Herrams.** > **Ajustes** > **Conexión** > **Ajustes tel. Internet**). Zerbitzuari eta doikuntza zuzenei buruz informazio gehiago izateko, jarri zure zerbitzu-hornitzailearekin harremanetan.

Profil gogokoena

Hautatu **Menú** > **Conectividad.** > **Tel. Internet** doikuntzak aldatzeko.

Aurrez zehaztutako profila hautatzeko aukera izan baino lehen, profilak sortu behar dituzu: **Menú** > **Herrams.** > **Ajustes** > **Conexión** > **Ajustes tel. Internet**.

Sare-deiak egitean lehenespen gisa erabiliko den profila hautatzeko, hautatu **Perfil preferido** eta sakatu joystick-a. Joan nahi duzun profilerara eta sakatu joystick-a.

Profilen erregistroa

Menú > **Herrams.** > **Ajustes** > **Conexión** > **Ajustes de SIP** aukeran **Registro** > **Si es necesario** doikuntza egin den profilen zerrenda bakarrik bistaratzen da.

Sare-telefonoaren profilen erregistroa aldatzeko, joan erregistratu nahi duzun profilerara edo kendu erregistroa eta sakatu joystick-a. Sakatu berriro joystick-a, **Registrado** edo **No registrado** hautatzeko.

Doikuntzak gordetzeko, hautatu **Atrás**.

■ Ahots-komandoak

Hautatu **Menú** > **Herramientas** > **Comandos de voz**.

Erabili ahots-komandoak telefono-deiak egiteko eta aplikazioak, moduak eta gailuaren bestelako funtzioak abiarazteko.

Kontaktuen zerrendako sarreratarako eta **Comandos de voz** aplikazioaren bidez esleitutako funtzioetarako grabazio bat sortzen du gailuak. Ahots-komando bat esatean, gailuak esandako hitzak alderatu egiten ditu gailuan gordetako grabazioarekin.

Ahots-komandoak ez dira solaskidearen ahotsaren araberakoak; dena dela, gailuak ahotsa ezagutzeko sistema erabiltzaile nagusiaren ahotsari egokitzen zaio, ahots-komandoak errazago ulertzeko.

Deiak egitea

Kontaktu baten grabazioa **Guía** aukerako kontaktuaren txartelean gordetako izena edo ezizena da. Grabazio bat entzuteko, ireki kontaktu-txartel bat eta hautatu **Opciones** > **Reproducir**.

1. Ahots-komando baten bidez dei bat egiteko, luze sakatu ahots-tekla.
2. Tonua entzutean edo ikusizko pantaila ikustean, esan argi eta garbi kontaktu-txartelean gordetako izena.
3. Gailuak erreproduzitu egiten du kontaktu ezagunaren grabazio sintetizatua, hautatutako gailuaren hizkuntzan, eta izena eta zenbakia bistaratzen ditu. Denbora jakin batez zain egon ondoren, gailuak zenbakia markatuko du. Kontaktu ezaguna zuzena ez bada, hautatu **Siguiente** beste emaitza batzuk dituen zerrenda bat ikusteko, edo **Abandon** markaketa bertan behera uzteko.

Kontaktu berean hainbat zenbaki gorde badituzu, gailuak lehenetsitako zenbakia hautatuko du, definitu bada. Bestela, gailuak eremu hauetako lehenbizikoa hautatuko du: **Móvil**, **Móvil (casa)**, **Móvil (oficina)**, **Teléfono**, **Teléfono (casa)** eta **Teléfono (oficina)**.

Aplikazioak hasieratzea

Gailuak grabazioak sortzen ditu **Comandos de voz** aplikazioan azaltzen diren aplikazioetarako.

Ahots-komando bidez aplikazio bat hasieratzeko, luze sakatu ahots-tekla eta esan argi eta garbi ahots-komandoa. Ezagututako aplikazioa zuzena ez bada, hautatu **Siguiente** beste emaitza batzuk dituen zerrenda bat ikusteko, edo **Abandon**. bertan behera uzteko.

Zerrendan aplikazioak gehitzeko, hautatu **Opciones > Aplicación nueva**.

Aplikazio baten ahots-komandoa aldatzeko, joan aplikaziora eta hautatu **Opciones > Cambiar comando**. Idatzi ahots-komando berria eta sakatu **Aceptar**.

Moduak aldatzea

Gailuak grabazio bat sortzen du modu bakoitzerako. Ahots-komando baten bidez modu bat aktibatzeko, luze sakatu ahots-tekla eta esan moduaren izena.

Ahots-modua aldatzeko, joan nahi duzun modura eta hautatu **Modos > Opciones > Cambiar comando**.

Ahots-komandoen doikuntzak

Gailuan hautatutako hizkuntzan ezagutzen dituen ahots-komandoak erreproduzitzen dituen sintetizadorea itzaltzeko, hautatu **Ajustes > Sintetizador > Desactivado**.

Gailuan erabiltzaile nagusia aldatu denean ahotsa ezagutzeko funtzioak hura ezagutzen ikas dezan ezartzeko, hautatu **Restabl. adapts. voz**.

6. Telefono–aurkibidea

Hautatu **Menú > Guía**.

Kudeatu kontaktu guztien informazioa, adibidez, telefono-zenbakiak eta helbideak.

Ipini dei-seinale pertsonal bat, grabazio bat edo irudi txiki bat kontaktu bati.

Bidali kontaktuen informazioa gailu bateragarrietara edo jaso kontaktuei buruzko informazioa –adibidez, bisita-txartelak– gailu bateragarrietatik eta sartu zure kontaktuen zerrendan.

Kontaktu bat gehitzeko, hautatu **Opciones > Contacto nuevo**. Sartu kontaktuaren informazioa eta hautatu **Hecho**.

Kontaktu baten txarteleko informazioa editatzeko, joan kontaktura eta hautatu **Opciones > Editar**. Hauta ezazu aukera hauetako bat:

- **Añadir miniatura** – Irudi txiki bat gehitu dezakezu, eta bistaratu egingo da kontaktu batek deitzen dizunean. Irudiak gailuan edo memoria-txartelean gordeta egon behar du.
- **Eliminar miniatura** – Kontaktuaren txartelaren irudia ezabatzen du.
- **Añadir detalle** – Informazio-eremuak gehitzen dizkio kontaktu-txartelari, adibidez **Puesto**.
- **Borrar detalle** – Kontaktu baten txartelari gehitutako xehetasunak ezabatzen ditu.
- **Editar etiqueta** – Kontaktu baten txartelaren eremuen izenak editatzeko aukera ematen du.

■ **Kontaktu–taldeak kudeatzea**

Sortu kontaktuen taldeak, taldeko kide guztiei testu-mezuak edo mezu elektronikoak aldi berean bidaltzeko.

1. Joan eskuinera eta hautatu **Opciones > Grupo nuevo**.
2. Idatzi izen bat talderako edo erabili aurrez zehaztutako izena eta hautatu **Aceptar**.
3. Ireki taldea eta hautatu **Opciones > Añadir miembros**.
4. Joan taldean sartu nahi dituzun kontaktuetara, eta sakatu joystick-a, markatzeko.
5. Markatutako kontaktu guztiak taldean sartzeko, hautatu **Aceptar**.

Kontaktuen taldeen ikuspegian **Opciones** aukeratzen baduzu, hauek egongo dira aukeran:

- **Opciones de PPH** – Deitzeko sakatzea (PTT) motako dei bat egin diezaiokezu pertsona edo talde bati, edo deia itzultzeko eskaera bidal diezaiokezu.
- **Abrir** – Kontaktuen taldea ireki eta taldea osatzen duten kideen zerrenda bistaratzeko.
- **Crear mensaje** – Mezu bat bidaltzen du.
- **Grupo nuevo** – Kontaktuen talde berri bat sortzeko balio du.
- **Borrar** – Kontaktuen talde bat ezabatzen du.

- **Renombrar** – Kontaktuen talde baten izena aldatzeko balio du.
- **Señal de llamada** – Kontaktuen talde bati dei-seinale bat esleitzen dio.
- **Información de Guía** – Kontaktuen talde bateko informazioa bistaratzen du.
- **Ajustes** – Kontaktuen taldeko kideen izenen aurkezpenaren doikuntzak ezartzen ditu.

Talde bateko kontaktu bat ezabatzeko, ireki kontaktuen taldea. Joan ezabatu nahi duzun kontaktura eta hautatu **Opciones > Eliminar de grupo > Sí**.



Iradokizuna: kontaktu bat zer talderi dagokion egiaztatzeko, hautatu **Menú > Guía**. Joan kontaktura eta hautatu **Opciones > Pertenece a grupos**.

Talde baten kontaktu bat ikusi edo editatzeko, ireki kontaktuen taldea. Joan ikusi edo editatu nahi duzun kontaktura eta hautatu **Opciones**. Hauta ezazu aukera hauetako bat:

- **Abrir** – Kontaktua ireki eta horren informazioa bistaratzen du.
- **Llamar** – Hautatu **Llamada de voz** edo **Videollamada** eta deitu kontaktuari.
- **Crear mensaje** – Sortu testu-mezu edo multimedia-mezu bat eta bidali kontaktuari.
- **Eliminar de grupo** – Kontaktua taldetik ezabatzeko aukera ematen du.
- **Pertenece a grupos** – Kontaktua bat zenbat taldetan dagoen erakusten du.

■ Informazio lehenetsia kudeatzea

Esleitu helbide edo zenbaki lehenetsi bat kontaktu bati, helbide edo zenbaki lehenetsira erraz deitu edo mezu bat erraz bidaltzeko, nahiz eta kontaktu horretan zenbaki edo helbide gehiago gordeta egon.

Kontaktu baten informazio lehenetsia aldatzeko, ireki kontaktua eta hautatu **Opciones > Predeterminados**. Hautatu zenbaki edo helbide lehenetsi gisa ezarri nahi duzuna, eta hautatu **Aceptar**.

Zenbaki edo helbide lehenetsiak azpimarratuta azaltzen dira kontaktuan.

■ Kontaktuak kopiatzea SIMetik gailuaren memoriara eta alderantziz

SIM txartelaren zerbitzuen erabilgarritasunari eta informazioari buruzko zehaztasun gehiago izateko, jarri harremanetan zure SIM txartelaren banatzailearekin. Sare-operadorea, zerbitzu-hornitzailea edo beste banatzailearen bat izan liteke.

SIM txarteletik gailuaren memoriara kontaktuak kopiatzeko, hautatu **Opciones > Guía de la SIM > Directorio SIM**, SIM direktorioa irekitzeko. Markatu kopiatu nahi dituzun kontaktuak edo hautatu **Marcar todo** denak kopiatzeko. Hautatu **Opciones > Copiar a la Guía**.

Kontaktuak gailuaren memoriatik SIM txartel batera kopiatzeko, hautatu **Opciones > Copiar a direct. SIM**. Markatu kopiatu nahi dituzun kontaktuak edo hautatu **Marcar todo** denak kopiatzeko. Hautatu **Opciones > Copiar a direct. SIM**

Hautatu **Opciones > Guía de la SIM > Directorio SIM** SIM txartelean gordeta dauden izenak eta zenbakiak ikusteko. SIM direktorioan, aurkibidera zenbakiak erants, edita edo kopia ditzakezu, eta deiak egin ditzakezu.

■ Dei-seinaleak hautatzea kontaktuetarako

Hautatu kontaktu baterako edo kontaktuen talde baterako dei-seinalea. Deitzen duen pertsonaren telefono-zenbakia deiarekin batera bidaltzen bada eta gailuak ezagutzen badu, hautatutako dei-seinalea entzungo da kontaktuak deitzen duenean.

Kontaktu baterako edo kontaktuen talde baterako dei-seinale bat hautatzeko, ireki kontaktua edo taldea eta hautatu **Opciones > Señal de llamada**. Dei-seinaleen zerrenda bat irekiko da. Hautatu zein dei-seinale erabili nahi duzun eta **Aceptar**.

Dei-seinalea ezabatzeko, hautatu **Tono predet.** dei-seinaleen zerrendan.

■ Bisita-txartelak

Hautatu **Menú > Guía**.

Kontaktu-txartelak bidali, jaso, ikusi eta bisita-txartel gisa gorde ditzakezu, vCard formatuan edo Nokiaren bisita-txartel trinkoaren formatuan.

Bisita-txartelak bidal ditzakezu gailu bateragarrietara, SMSen, MMSen, mezu elektronikoan, infragorri bidezko konexioen edo Bluetooth konexioen bidez.

Bisita-txartel bat bidaltzeko, hautatu zerrendako kontaktu-txartela eta hautatu **Opciones > Enviar**. Hautatu **Vía mensaje de texto, Vía multimedia, Vía correo, Vía Bluetooth** edo **Vía infrarrojos**. Sartu telefono-zenbakia edo helbidea, edo gehitu hartzaile bat kontaktuen zerrendan. Hautatu **Opciones > Enviar**. Bidaltzeko SMS modua hautatzen baduzu, kontaktu-txartelak irudirik gabe bidaliko dira.

Jasotako bisita-txartel bat ikusteko, hautatu **Abrir** bistaratzen den jakinarazpenean edo, bestela, ireki mezu **Mensajes** aukerako sarrerako postontziko karpetatik.

Bisita-txartel bat gordetzeko, hautatu **Opciones > Guardar tarj. visita** sarrerako mezua gailuan bistaratzen denean.

Jasotako bisita-txartela gordetzeko, hautatu **Opciones > Guardar tarj. visita**. Jasotako bisita-txartel bat ezabatzeko, hautatu **Opciones > Borrar**.

7. Agenda

Hautatu **Menú > Organizad. > Agenda.**

Agenda aukeran programatutako gertaerak eta hitzorduak sortu eta ikus ditzakezu.

Agendako sarreraren alarmak ere defini ditzakezu.

Agendako datuak sinkroniza ditzakezu ordenagailu bateragarri batekin Nokia PC Suite erabiliz. Sinkronizazioari buruzko informazio gehiago lortzeko, ikus PC Suite-ren gida.

■ Agendako sarrerak sortzea

Lau sarrera-mota egin ditzakezu agendan:

- **Reunión** aukerako sarrerak egun eta ordu zehatzak dituzte.
- **Memorándum** aukerako sarrerak egun osoari dagozkio, eta ez ordu jakin bati. Memorandum aukerako sarrerak ez dira bistaratzen asteko plangintzaren ikuspegian.
- **Aniversario** aukerako sarrerak urtebetetzeak eta data bereziak gogorarazteko dira. Egun jakin bati dagozkio, eta ez ordu jakin bati. Urteurrenen sarrerak urtero errepikatzen dira.
- **Nota de tareas** aukerako sarrerak zereginen gogorarazpenak dira, eta iraungitze-data dute (ez dute eguneko ordu jakinik).

Agendako sarrera bat sortzeko, joan data batera eta hautatu **Opciones > Entrada nueva**. Hautatu sarrera-mota bat. Bilerak, memorandumak, urteurrenak edo zereginen oharrak doitzeko aukerak desberdinak dira.

Aukeratu hauetako bat:

- **Asunto** edo **Ocasión** – Idatzi sarreraren deskribapena.
- **Ubicación** – Idatzi kokapenari buruzko informazioa.
- **Hora de inicio** – Sartu hasierako ordua.
- **Hora de finalización** – Sartu amaierako ordua.
- **Día de inicio** edo **Fecha** – Sartu gertakizunari dagokion hasierako edo amaiera data.
- **Día de finalización** – Sartu amaierako data.
- **Alarma** – Ezarri alarma bat bileretako eta urteurrenetako sarreratarako. Alarma **Vista del día** ikuspegian bistaratzen da.
- **Repetir** – Adierazi sarrera errepikatzea nahi duzun eta noiz. Definitu errepikapen-mota, maiztasuna eta izan daitekeen amaiera-data.
- **Sincronización** – **Privada** aukeratzen baduzu, agendako sarrera zuk bakarrik ikusi ahal izango duzu, eta agenda ikusteko lineako sarbidea duten beste pertsonak ez dute ikusiko.

Pública hautatzen baduzu, agenda lineal ikusteko sarbidea duten erabiltzaile guztiek ikus dezakete agendako sarrera. **Ninguna** hautatzen baduzu, agendako sarrera ez da PCan kopiatzen sinkronizazioa egitean.



Iradokizuna: egiaztatu hiri egokia hautatu duzula **Reloj** aplikazioan; izan ere, planifikatutako agendako sarrerak aldatu egin daitezke hiria aldatu bada eta beste ordu-eremu batean badago.

Lehendik dagoen sarrera bat ireki eta editatzeko, joan sarrerara eta hautatu **Opciones > Abrir**. Editatu eremuen xehetasunak.



Iradokizuna: errepikatuta dagoen sarrera bat editatu edo ezabatzean, hautatu aldaketa nola egitea nahi duzun. **Todas las entradas de la agenda borradas** hautatzen baduzu, errepikatzen diren sarrera guztiak ezabatuko dira. **Borrar entrada** hautatzen baduzu, sarrera hori bakarrik ezabatuko da.

■ Zereginak

Egun jakin baterako zeregin bat edo zeregin-zerrenda bat sortu eta eduki dezakezu. Zereginei iraugintze-data eta alarma eslei diezazkiekezu.

Zereginen oharren zerrenda irekitzeko, hautatu **Opciones > Lista de tareas**.

Zereginen ohar bat gehitzeko, hautatu **Opciones > Entrada nueva > Tareas**. Hasi idazten zeregina **Asunto** eremuan. Iraugintze-data ezarri, alarma bat sortu eta lehentasun bat zehatz dezakezu zereginarentzat. Lehentasuneko ikonoak hauek dira: (!) **Alta** eta (-) **Baja**.

Ez dago ikonorik **Normal** aukerarako.

Zeregin bat egina dagoela markatzeko, joan zereginen zerrendara eta hautatu **Opciones > Marcar como hecha**.

Zeregin bat leheneratzeko, joan zereginera zerrendan eta hautatu **Opciones > Marcar no hecha**.

■ Agendaren doikuntzak

Hautatu **Opciones > Ajustes Tono alarma agenda, Vista predeterminada, La semana comienza** eta **Título vista semana** aldatzeko.

■ Agendaren ikuspegiak

Agendako ikuspegi batetik bestera aldatzeko, hautatu **Opciones** edozein ikuspegitan. Hautatu zerrendan ikuspegi-mota bat.



Iradokizuna: **Agenda** edozein ikuspegitan bistaratzean, sakatu hautaketa-tekla urdina eta * ikuspegi batetik bestera azkar aldatzeko.

Agendan lehenespén gisa bistaratuko den ikuspegi ezartzeko, hautatu **Opciones > Ajustes > Vista predeterminada > Vista del mes, Vista de semana, Vista del día** edo **Vista de Tareas**.

Agendaren ikuspegian data jakin bat ikusteko, hautatu **Opciones > Ir a fecha**. Sartu data eta sakatu **Aceptar**.

Vista del mes ikuspegian hila oso-osorik ikus daiteke. Lerroetan asteko egunak bistaratzen dira. Egunari dagokion hila bistaratzen da eta aktibatuta egongo da kontsultatutako eguna. Aktibatuta dagoen egunak koloretako koadro bat izango du.

Gertakizunak programatuta dituzten egunek hiruki txiki bat dute beheko eskuineko aldean. Sakatu desplazamendu-tekla hileko egun batetik bestera eta eguneko sarrera batetik bestera mugitzeko.



Iradokizuna: Agenda edozein ikuspegitan bistaratzean, sakatu hautaketa-tekla urdina eta * ikuspegi batetik bestera azkar aldatzeko.

Vista de semana ikuspegian, hautatutako astearen gertakizunak bistaratzen dira zazpi laukitxotan (egun bakoitzeko bat). Gaurko eguna koloretako lauki batean dago markatuta. Memorandumak eta urteurrenenak 8:00ak baino lehen jartzen dira.

Asteko lehen eguna aldatzeko, hautatu **Opciones > Ajustes > La semana comienza.**

Vista del día ikuspegian, hautatutako eguneko gertakizunak bistaratzen dira. Sarrerak ordu-tarteka biltzen dira, hasierako orduen arabera. Aurreko edo hurrengo eguna ikusteko, joan ezkerrera edo eskuinera.

Vista de Tareas ikuspegian, hautatutako eguneko zereginak bistaratzen dira.

■ Agendako sarrerak bidaltzea

Agendako sarrera bat gailu bateragarri batera bidaltzeko, joan sarrerara eta hautatu **Opciones > Enviar > Vía mensaje de texto, Vía multimedia, Vía correo, Vía Bluetooth** edo **Vía infrarrojos.**

■ Jasotako sarrerak agendan gehitzea

Agendako sarrerak jaso ditzakezu multimedia edo posta elektronikoko mezuetako fitxategi erantsi gisa.

Jasotako sarrera bat agendan sartzeko, ireki sarrerari dagokion mezuaren fitxategi erantsia eta hautatu **Opciones > Guardar en Agenda.** Sarrera aurrez zehaztutako agendan sartzen da.

8. Erlojua

Hautatu **Menú > Reloj**.



Iradokizuna: data eta ordua automatikoki eguneratzeko (sare-zerbitzua), hautatu **Opciones > Ajustes > Hora operador de red > Actualización automática**.

Erloju-mota aldatzeko, hautatu **Opciones > Ajustes > Tipo de reloj > Analógico** edo **Digital**.

Dataren eta orduaren doikuntzak

Data eta ordua, bistaratzeko formatua eta alarmaren tonua aldatzeko eta orduaren eguneratze automatikoa eta eguneko argia aurrezteko funtzioa erabili nahi duzun defintitzeko, hautatu **Opciones > Ajustes** eta aukera hauetako bat:

- **Hora** – Sartu denbora eta sakatu **Aceptar**.
- **Zona horaria** – Sartu ordu-eremua eta hautatu **Aceptar**.
- **Fecha** – Sartu data eta sakatu **Aceptar**.
- **Formato de fecha** – Data bistaratzeko modua aldatzeko aukera ematen du. Joan nahi duzun formatura eta hautatu **Aceptar**.
- **Separador de fecha** – Aldatu egunak, hilak eta urteak bereizteko ikurra. Joan nahi duzun ikurrera eta hautatu **Aceptar**.
- **Formato de hora** – Hautatu **24 horas** edo **12 horas**.
- **Separador de hora** – Hautatu orduak eta minutuak bereizten dituen ikurra.
- **Tipo de reloj** – Hautatu **Analógico** edo **Digital**.
- **Tono de alarma reloj** – Hautatu erlojuaren alarmarako erabili nahi duzun tonua.
- **Hora operador de red** – Ordua, data eta ordu-eremuaren informazioa automatikoki eguneratzeko (sare-zerbitzua). Aktibatzeko, hautatu **Actualización automática**. Zerbitzu hau ezin da erabili sare guztietan.

Erlojuaren alarma

Telefonoa itzalita dagoela programaturiko alarma-ordua iristen bada, gailua automatikoki piztuko da eta alarma-tonua jotzen hasiko da. **Parar** aukeratzen baduzu, deiak egiteko gailua aktibatu nahi ote duzun galdetuko dizu. Aukeratu **No** gailua itzaltzeko, edo **Sí** deiak egin eta jasotzeko. Ez aukeratu **Sí** telefono mugikorra erabiltzeak interferentziak edo arriskuren batzuk sor baditzake.

Alarma bat ezartzeko, hautatu **Opciones > Fijar alarma**. Sartu alarma-ordua eta sakatu **Aceptar**. Alarmak ikusi eta aldatzeko, hautatu **Opciones > Restablecer alarma**. Alarma bat ezabatzeko, hautatu **Opciones > Eliminar alarma**.

■ Hiriak gehitzea eta ezabatzea

Hiri bat gehitzeko, joan eskuinera eta hautatu **Opciones > Añadir ciudad.**
Joan hiri batera eta hautatu **Opciones > Seleccionar.**



Iradokizuna: hiri bat **Ciudades** zerrendan bilatzeko, hautatu **Opciones > Añadir ciudad > Opciones > Buscar.**

Idatzi hiriaren izena bilaketa-eremuan.

Hiri bat ezabatzeko, joan eskuinera, hautatu hiria eta hautatu **Opciones > Añadir ciudad.**

Hiria aldatzen baduzu, baliteke gailuaren sistemarako ordu orokorra aldatzea.

9. Konektagarritasuna

Copyright-en babesak direla eta, agian, irudi, musika –dei-tonuak barne– eta beste eduki batzuk ezingo dituzu kopian, aldatu, transferitu edo berriro bidali.

Gailuak hainbat aukera eskaintzen ditu Internetera, intranet korporatibo batera edo beste gailu edo PC batera konektatzeko. Haririk gabeko metodoek WLAN, Bluetooth eta infragorriak dituzte. Gailuak USBra (Universal Serial Bus) kable bidezko sistema bat onartzen du, Nokia PC Suite batera konektatzeko edo IP pasabide bat ezartzeko. Halaber, gailuak komunikatzeko hainbat aukera ematen ditu: Interneteko deiak (IP bidezko ahotsa), berehalako mezularitza (txata) eta modemean oinarritutako konexioak.

Gest. disp. – Ikus 'Urruneko konfigurazioko sare-zerbitzua', 108. or.

Tel. Internet – Ikus 'Sare-deiak', 59. or.

PPH – Ikus 'Deitzeko sakatzea', 55. or.

MI – Ikus 'Berehalako mezuak', 45. or.

Sinc. – Ikus 'Datuak sinkronizatzea', 109. or.

■ Interneteko sarbide-puntuak

Sarbide-puntu batean gailua sarera konektatzen da. Multimedia-zerbitzuak eta posta elektronikoko zerbitzuak erabiltzeko edo Internetera konektatzeko eta web orrietan nabigatzeko, lehenbizi Interneteko sarbide-puntuak definitu behar dituzu zerbitzu horietarako. Baliteke Interneteko hainbat sarbide-puntu konfiguratu behar izatea, sartu nahi duzun guneen arabera.

Adbidez, baliteke sarbide-puntu bat behar izatea web-ean nabigatzeko eta beste bat enpresako intranetean sartzeko. Internetera GPRS bidez konektatzeko, baliteke gailuak Interneteko sarbide-puntuen doikuntza lehenetsiak izatea.

Gailua lehenbiziko aldiz piztean, baliteke sarbide-puntuak automatikoki konfiguratzea, SIM txartelaren zerbitzu-hornitzailearen informazioan oinarrituta. Bestalde, baliteke sarbide-puntuen doikuntzak zerbitzu-hornitzailearen mezu batean jasotzea. Hala, zuk doikuntza gutxiago egin beharko dituzu.

Gerta liteke aukera desberdinak izatea. Baliteke zerbitzu-hornitzaileak aurrez definitzea zure gailuaren sarbide-puntu batzuk edo guztiak. Ezingo dituzu sarbide-puntuak gehitu, editatu edo ezabatu.

Jarri harremanetan zerbitzu-hornitzailearekin eta posta elektronikoko zerbitzu hornitzailearekin, sarbide-puntuei eta doikuntzei buruzko informazio gehiago lortzeko.

Ikus 'Konexio-doikuntzak', 135. or.

Interneteko sarbide-puntuak konfiguratzeko datu-deietarako

1. Hautatu **Menú > Herrams. > Ajustes > Conexión > Puntos de acceso.**
2. Hautatu **Opciones > Punto acceso nuevo.** Sarbide-puntu bat beste sarbide-puntu berri baterako oinarri gisa erabiltzeko, hautatu **Usar ajustes existent.** Sarbide-puntu huts batekin hasteko, hautatu **Usar ajustes predet.**

3. Definitu doikuntza hauek:

- **Nombre de conexión** — Idatzi konexiorako deskribapen-izena.
- **Portador de datos** — Hautatu **Llamada de datos** edo **Datos de alta velocidad (sólo GSM)**.
- **Número de marcación** — Idatzi Interneteko sarbide-puntuaren modemeko telefono-zenbakia. Erabili + nazioarteko zenbakien aurrean.
- **Nombre de usuario** — Sartu erabiltzaile-izen bat zerbitzu-hornitzaileak eskatzen badizu. Erabiltzaile-izenek letra larriak eta xeheak bereizten dituzte, eta zerbitzu-hornitzaileak eman ohi ditu.
- **Petición contraseña** — Hautatu **Sí** zerbitzari batean saio bat hasten duzun bakoitzean pasahitza sartzeko edo **No** pasahitza gailuaren memorian gordetzeko eta saio-hasiera automatizatuzeko.
- **Contraseña** — Sartu pasahitza zerbitzu-hornitzaileak eskatzen badizu. Pasahitza zerbitzu-hornitzaileak eman ohi du.
- **Autenticación** — Hautatu **Segura**, beti pasahitz zifratua bidaltzeko, edo **Normal**, ahal denean pasahitz zifratua bidaltzeko.
- **Página de inicio** — Sarbide-puntu hau erabiltzean ikusi nahi duzun hasierako orriaren web helbidea sartu.
- **Tipo llamada datos** — Hautatu **Análogica** edo **RDSI**.

- **Velocidad máx. datos** — Hautatu transferentzia-abiadurari aplikatu beharreko muga. **Automática** aukeratzen baduzu, datu-transferentziaren tasa sareak berak ezartzen du eta sare-trafikoaren araberakoa izan daiteke. Baliteke zerbitzu-hornitzaile batzuek tarifa handiagoak izatea, datu-abiadura handiagoetarako.

4. Oinarrizko doikuntzak definitu ondoren, hautatu **Opciones > Ajustes avanzados** doikuntza aurreratuak definitzeko edo **Atrás** doikuntzak gorde eta ixteko.

Sarbide-puntuen doikuntza aurreratuak datu-deietarako

Interneteko oinarrizko sarbide-puntu bat **Llamada de datos** edo **Datos de alta velocidad (sólo GSM)** aukeratarako konfiguratu ondoren, hautatu **Opciones > Ajustes avanzados** eta definitu aukera aurreratu hauek.

- **Ajustes de IPv4** — Sartu gailuaren eta DNSaren (helbide-izenen zerbitzaria) IP helbidea, IPv4 Interneteko protokolorako.
- **Ajustes de Ipv6** — Sartu gailuaren eta DNSaren (helbide-izenen zerbitzaria) IP helbidea, IPv6 Interneteko protokolorako.
- **Direc. servidor proxy** — Idatzi proxy zerbitzariaren helbidea.
- **Nº puerto de proxy** — Idatzi proxy zerbitzariaren ataka-zenbakia. Zerbitzu-hornitzaile batzuek proxy zerbitzariak erabiltzen dituzte, eta nabigazio-zerbitzu baten eta erabiltzaileen arteko bitartekari gisa aritzen dira. Zerbitzari horiek segurtasun handiagoa ematen dute eta zerbitzuaren sarbidea azkartzen dute.

- **Usar devol. llamada** — Hautatu **Sí**, Interneteko konexio bat ezartzean gailuari deitzen dion zerbitzu bat badu.
- **Tipo devoluc. llamada** — Hautatu **Usar nº servidor** edo **Usar otro nº**, zerbitzu-hornitzailearen jarraibideen arabera.
- **Nº devoluc. llamada** — Idatzi deiak itzultzeko zerbitzariak erabiltzen duen gailuaren datu-deien telefono-zenbakia.
- **Usar compresión PPP** — Hautatu **Sí** datu-transferentzia azkartzeko, urruneko PPP zerbitzariak onartzen badu.
- **Usar script acceso** — Hautatu **Sí**, Interneteko zerbitzu-hornitzaileak konexio-script bat behar badu edo konexioa automatizatu nahi badu. Konexio-script bat da konexio-prozesu batean sistemak egiten dituen jarraibideen segida.
- **Script de acceso** — Sartu konexio-scripta. Doikuntza hori erabilgarri dago **Usar script acceso > Sí** hautatu bada soilik.
- **Inicialización módem** — Sartu konexioa konfiguratzeko komando-katea, zerbitzu-hornitzaileak eskatzen badizu.

Interneteko sarbide-puntu bat konfiguratzeko datu-paketeetarako (GPRS)

1. Hautatu **Menú > Herrams. > Ajustes > Conexión > Puntos de acceso.**
2. Hautatu **Opciones > Punto acceso nuevo.** Sarbide-puntu bat beste sarbide-puntu berri baterako oinarri gisa erabiltzeko, hautatu **Usar ajustes existent.** Sarbide-puntu huts batekin hasteko, hautatu **Usar ajustes predet.**

3. Definitu doikuntza hauek:

- **Nombre de conexión** — Idatzi konexiorako deskribapen-izena.
 - **Portador de datos** — Hautatu **Paquetes datos.**
 - **Nombre punto acceso** — Idatzi sarbide-punturako izena. Izena zerbitzu-hornitzaileak edo sare-operadoreak ematen du normalean.
 - **Nombre de usuario** — Sartu erabiltzaile-izen bat zerbitzu-hornitzaileak eskatzen badizu. Erabiltzaile-izenek letra larriak eta xeheak bereizten dituzte, eta zerbitzu-hornitzaileak eman ohi ditu.
 - **Petición contraseña** — Hautatu **Sí** zerbitzari batean saio bat hasten duzun bakoitzean pasahitza sartzeko edo **No** pasahitza gailuaren memorian gordetzeko eta saio-hasiera automatizatuzko.
 - **Contraseña** — Sartu pasahitza zerbitzu-hornitzaileak eskatzen badizu. Pasahitza zerbitzu-hornitzaileak eman ohi du.
 - **Autentificación** — Hautatu **Segura**, beti pasahitz zifratua bidaltzeko, edo **Normal**, ahal denean pasahitz zifratua bidaltzeko.
 - **Página de inicio** — Sarbide-puntu hau erabiltzean ikusi nahi duzun hasierako orriaren web helbidea sartu.
4. Doikuntzak definitu ondoren, hautatu **Opciones > Ajustes avanzados** doikuntza aurreratuak definitzeko edo **Atrás** doikuntzak gorde eta ixteko.

Interneteko sarbide-puntu baten doikuntza aurreratuak datu-paketeetarako (GPRS)

Interneteko oinarritzko sarbide-puntu bat datu-paketeetarako (GPRS) konfiguratu ondoren, hautatu **Opciones > Ajustes avanzados** eta definitu aukera aurreratu hauek.

- **Tipo de red** – Hautatu **IPv4** edo **IPv6** Interneteko protokolo gisa. Interneteko protokoloak datuak gailura eta gailutik transferitzeko modua definitzen du.
- **Dirección IP teléfono** – Sartu gailuaren IP helbidea. Hautatu **Automática** sareak gailuaren IP helbidea emateko. Doikuntza hori bistaratzen da bakarrik hau hautatzen baduzu **Tipo de red > IPv4**.
- **Dirección de DNS** – Sartu **Direcc. DNS primario** eta **Dir. DNS secundario** aukeren IP helbideak, zerbitzu-hornitzaileak edo sare-operadoreak eskatzen badu. Bestela, izenen zerbitzariaren helbideak automatikoki ematen ditu sistemak.
- **Direc. servidor proxy** – Idatzi proxy zerbitzariaren helbidea. Zerbitzu-hornitzaile batzuek proxy zerbitzariak erabiltzen dituzte, eta nabigazio-zerbitzu baten eta erabiltzaileen arteko bitartekari gisa aritzen dira. Zerbitzari horiek segurtasun handiagoa ematen dute eta zerbitzuaren sarbidea azkartzen dute.

Internerako sarbide-puntu bat konfiguratzeko haririk gabeko sare lokalerako

1. Hautatu **Menú > Herrams. > Ajustes > Conexión > Puntos de acceso**.

2. Hautatu **Opciones > Punto acceso nuevo**. Sarbide-puntu bat beste sarbide-puntu berri baterako oinarri gisa erabiltzeko, hautatu **Usar ajustes existent**. Sarbide-puntu huts batekin hasteko, hautatu **Usar ajustes predet**.

3. Definitu doikuntza hauek:

- **Nombre de conexión** – Idatzi konexiorako deskribapen-izena.
- **Portador de datos** – Hautatu **LAN inalámbrica**.
- **Nombre de red WLAN** – Zerbitzu-multzoen identifikatzailea sartzeko (SSID), alegia, haririk gabeko sare lokal espezifikoak identifikatzen duen izena, hautatu **Introducción manual**. Detektatutako haririk gabeko sare lokalen artean sarea hautatzeko, hautatu **Buscar redes**.
- **Estado de red** – Hautatu **Oculto** konektatzen ari den sarea ezkutuan badago edo **Pública** ezkutatuta ez badago.
- **Modo de red WLAN** – **Infraestructura** hautatzen baduzu, gailuak elkarren artean edo haria duen sare lokaleko gailu batekin komunika daitezke, WLAN sarearen sarbide-puntu bat erabiliz. **Ad-hoc** hautatzen baduzu, gailuak zuzenean bidal eta jaso ditzakete datuak elkarren artean, haririk gabeko sare lokalaren sarbide-punturik gabe.

- **Modo segurid. WLAN** — Haririk gabeko sare lokalaren sarbide-puntuan erabiltzen den segurtasun-modu berbera hautatu behar duzu. WEP (sare kableatuarekiko pribatutasun baliokidea), 802.1x edo WPA2 (WiFi sarbide babestua) hautatzen badituzu, beste doikuntza garrantzitsu batzuk ere egin behar dituzu.
- **Ajustes seguridad WLAN** — Editatu segurtasun-doikuntzak hautatutako **Modo segurid. WLAN** aukerarako.
- **Página de inicio** — Sarbide-puntu hau erabiltzean ikusi nahi duzun hasierako orriaren web helbidea sartu.

Baliteke ediziorako doikuntzak desberdinak izatea.

Interneterako sarbide-puntu baten doikuntzak haririk gabeko sare lokalerako

Hautatu **Menú > Herrams. > Ajustes > Conexión > Puntos de acceso.**

Interneteko oinarritzko sarbide-puntu bat Haririk gabeko sare lokalerako (WLAN) konfiguratu ondoren, hautatu **Opciones > Ajustes avanzados** eta definitu aukera aurreratu hauek.

- **Ajustes de IPv4** — Sartu gailuaren eta DNSaren (helbide-izenen zerbitzaria) IP helbidea, IPv4 Interneteko protokolorako.
- **Ajustes de IPv6** — Hautatu edo sartu DNSaren helbideak IPv6 Interneteko protokolorako.
- **Canal ad-hoc** — Ad-hoc sare-modua hautatu baduzu, hautatu **Definido por el usuario** kanal-zenbaki bat sartzeko eskuz (1-11).

- **Direc. servidor proxy** — Idatzi proxy zerbitzariaren helbidea.
- **Nº puerto de proxy** — Idatzi proxy zerbitzariaren ataka-zenbakia.

Baliteke ediziorako doikuntzak desberdinak izatea. Jarri harremanetan zure zerbitzu-hornitzailearekin informazio gehiago jaso nahi baduzu.

■ Haririk gabeko sare lokala

Hautatu **Menú > Herrams. > Ajustes > Conexión > LAN inalámbrica.**

Gailuaren haririk gabeko sare lokalaren erabilgarritasuna kontsultatzeko, hautatu **Mostrar disponible..**



Iradokizuna: horrez gain, irismen-erradioan dauden sareak bila daitezke.

Haririk gabeko sare lokaleko bideratzaile batean gailuaren MAC helbidea konfiguratu behar baduzu, sartu ***#62209526#** gailuaren teklatuarekin. MAC helbidea gailuaren pantailan bistaratzen da.

■ Kable bidezko konexioa

Kable bidezko konexio bat erabili aurretik, instalatu USB datu-kablearen kontrolatzailea ordenagailuan. **Transferencia de datos** aukera erabil dezakezu, USB datu-kablearen kontrolatzaileak instalatu gabe.

Hautatu **Menú > Conectividad. > Cab. dats..**

USB datu-kable baten bidez, gailua ordenagailu bateragarri batera konekta daiteke. Konektatu USB datu-kablea gailuaren beheko aldera. Datu-kablearen bidez gailura normalean konektatzen duzun gailu-mota aldatzeko, sakatu joystick-a.

Aukeratu hauetako bat:

- **Preguntar al conectar** — Hautatu aukera hori gailuari datu-kablea konektatzen diozun bakoitzean gailu-motari buruz galdetzea nahi duzun.
- **PC Suite** — Konektatu PC Suite-a gailuarekin datu-kablearen bidez edo erabili modem gisa.
- **Transferencia de datos** — Erabili eta transferitu datuak (adibidez, musika- edo irudi-fitxategiak) ordenagailutik, datu-kableen konexioaren bidez. **Transferencia de datos** modua erabiltzeko, egiaztatu ez duzula USB hautatu konexio-mota gisa Nokia PC Suite-ren konexioen kudeaketako aukeratan.

Sartu memoria-txartel bat gailuan, USB datu-kablearen bidez konektatu ordenagailu bateragarri batera eta hautatu **Transferencia de datos** aukera gailuak zer modu erabiliko duzun galdetzen dizunean. Modu horretan, gailuak biltegi masibo gisa funtzionatzen du eta ordenagailuko disko-unitate erauzgarri gisa ikus daiteke. Gailua **Fuera de línea** modura aldatuko da hautatuta badago. Amaitu konexioa ordenagailutik (adibidez, Windows-eko laguntzaile batetik, hardwarea deskonektatzeko edo egozteko), memoria-txartela ez hondatzeko. Konexioa amaitutakoan, datu-transferentziaren modua erabili aurretik zuen modura itzuliko da gailua.

- **Paso IP** — Hautatu Interneteko protokoloaren bidez datu-transferentzia egiteko sarbide-puntua.

Hautaketa gordetzeko, hautatu **Atrás**.

■ IP pasabidea

Hautatu **Menú > Conectividad > Cable de datos > Opciones > Cambiar > Paso IP**.

Paso IP aplikazioarekin sare-konexio bat egin daiteke gailuan PC bateragarri batetik, datu-kable baten bidez.

IP pasabidea erabiltzeko datu-kableen konfigurazioa

Erabili IP pasabidea nabigatzeko edo urruneko sinkronizazio bat egiteko, beste edozein sarbide-puntu bezala. Haririk gabeko sare-konexiorik ez badago, erabili IP pasabidea Internetera edo LAN batera sartzeko. IP pasabidea ezin duzu erabili Nokia PC Suite-rekin batera. Ezin duzu modema aktibatu, kable bidezko konexio-doikuntzetan IP pasabidea hautatzen baduzu.

IP pasabideko saio bat prestatzeko, konektatu datu-kable bat gailura eta hautatu **IP pasabidea**, konexio-metodo gisa. Datu-kablearen beste muturra PC bateragarri batera konektatu eta itxaron horrek gailua ezagutu arte.

IP pasabiderako sarbide-puntua

Menú > Herrams. > Ajustes > Conexión > Puntos de acceso.

IP pasabidearen oinarritzko doikuntzak konfiguratzeko, hautatu **Opciones > Punto acceso nuevo > Usar ajustes predet.**

Idatzi izen bat IP pasabidearen konexiorako **Nombre de conexión** eremuan; hautatu **Paso IP, Portador de datos** eremuan eta sartu helbide bat **Página de inicio** eremuan.

IP pasabidearen sarbide-puntuen doikuntza aurreratuak

Menú > Herrams. > Ajustes > Conexión > Puntos de acceso.

Doikuntza aurreratuak erabiltzeko, ireki IP pasabidearen sarbide-puntu bat eta hautatu **Opciones > Ajustes avanzados** eta funtzio hauetako bat:

- **Ajustes de IPv4** – Idatzi **Dirección IP teléfono** eta **Dirección de DNS IPv4** Interneteko protokolorako.
- **Ajustes de IPv6** – Idatzi **Dirección IP DNS IPv6** Interneteko protokolorako.
- **Direc. servidor proxy** – Idatzi proxy zerbitzariaren helbidea.
- **Nº puerto de proxy** – Idatzi proxy zerbitzariaren ataka-zenbakia.

■ Bluetooth-a

Baliteke Bluetooth teknologia erabiltzean mugak izatea hainbat herritan. Galdetu tokiko administrazioari edo zerbitzu-hornitzaileari.

Bluetooth teknologia erabiltzen duten funtzioak edo beste funtzio batzuk erabiltzen diren bitartean bigarren mailan teknologia horiek aktibatzen direnean, bateria gehiago behar izaten da eta bateriak gutxiago iraungo du.

Gailu hau Bluetooth 1.2 zehaztapenarekin batera daiteke, eta profil hauek onartzen ditu: Generic Access, Serial Port, Dial-up Networking, Headset, Handsfree, Generic Object Exchange, Object Push, File Transfer eta Basic Imaging. Bluetooth teknologia onartzen duten beste gailu batzuekin erabil daitekeela bermatzeko, erabili modelo honetarako Nokiak onartutako ekipoak bakarrik.

Egjaztatu fabrikatzaileekin ekipo honekin zein gailu erabil daitekeen.

Bluetooth teknologiaren bidez, gailuen arteko haririk gabeko konexioak egin daitezke 10 metroko (33 oin) erradion. Bluetooth konexioa erabil daiteke irudiak, bideoa, testuak, bisita-txartelak eta agendako oharrak bidaltzeko edo Bluetooth teknologia erabiltzen duten gailuetara haririk gabe konektatzeko (adibidez, ordenagailuak).

Bluetooth teknologia duten gailuak irratihinen bidez komunikatzen direnez, ez da beharrezkoa zure gailua eta gainerakoak begi-lerro berean egotea. Bi gailuak gehienez elkarrekiko hamar metrora egon daitezke, baina konexioan interferentziak eragin dezakete oztupoen ondorioz (hormak, bestelako gailu elektronikoak, etab.).

Bluetooth-a aktibatzea

Hautatu **Menú > Conectividad > Bluetooth**.

Bluetooth-a aktibatzeko, sakatu hautaketa-tekla urdina eta Ctrl tekla aldi berean. Bluetooth-a desaktibatzeko, sakatu berriro hautaketa-tekla urdina eta Ctrl tekla. Bluetooth-a aktibatzeko zuzeneko sarbidea baduzu, ez dizu eskatuko gailuari izen bat esleitzeko.

1. Bluetooth-a lehenbizikoz aktibatzean, gailuari izen bat jartzeko eskatuko dizu. Esleitu izen eksklusibo bat gailuari, inguruan Bluetooth gailu bat baino gehiago badago erraz identifikatzeko.
2. Hautatu **Bluetooth > Activado**.
3. Hautatu **Visibilidad mi telef. > Mostrado a todos**.

Orain Bluetooth teknologia duten gailuen erabiltzaileek gailua eta horri esleitutako izena ikusiko dute.

Doikuntzak

Definitu doikuntza hauek:

- **Bluetooth** – Hautatu **Activado**, Bluetooth konexioa erabiltzen duen beste gailu bateragarri batera konektatzeko.
- **Visibilidad mi teléf.** – Hautatu **Mostrado a todos**, Bluetooth teknologia duten beste gailuek zurea detektatu dezaten, **Bluetooth** > **Activado** definitu baduzu. Beste gailu batzuek zurea ikus ez dezaten, hautatu **Oculto**. Nolanahi ere, **Oculto** hautatu arren, gailuarekin lotutako beste gailuek berdin detektatuko dute zure gailua.
- **Nombre mi teléfono** – Sartu izena gailuarentzat. Bluetooth teknologia duten gailuak bilatzen dituzten gailuek ikusiko dute izena. Izenak gehienez 30 karaktere izan behar ditu.
- **Modo de SIM remota** – Hautatu **Activado**, beste gailu batek (adibidez, ibilgailuko kit bateragarri bat) zure gailuko SIM txartela erabil dezan sarera konektatzeko. **Ikus "SIM sarbide-profila", 79. or.**

Bluetooth-a desaktibatu bada **Fuera de línea** modura sartzean, berriz aktibatu behar duzu eskuz.

Segurtasun-aholkuak

Bluetooth konexioa erabiltzen ari ez zarenean, hautatu **Bluetooth** > **Desactivado** edo **Visibilidad mi teléf.** > **Oculto**.

Ez sortu loturarik, gailu ezezagunekin.

Datuak bidaltzea

Aldi berean Bluetooth konexio bat baino gehiago izan ditzakezu irekita. Adibidez, esku libreko kit batera konektatuta bazaude, aldi berean beste gailu bateragarri batera transferi ditzakezue fitxategiak.

1. Ireki bidali nahi duzun elementua gordeta dagoen aplikazioa.
2. Hautatu eta, gero, hautatu **Opciones** > **Enviar** > **Vía Bluetooth**. Gailuak Bluetooth teknologia duten gailuak bilatzen ditu bere irismen-erradioan eta zenbakitu egiten ditu.



Iradokizuna: lehenago Bluetooth bidez datuak bidali badituzu, aurretiko bilaketa-emaitzen zerrenda bistaratuko da. Bluetooth gailu gehiago bilatzeko, hautatu **Mis dispositivos**.

3. Hautatu zer gailura konektatu nahi duzun eta sakatu joystick-a konexioa konfiguratzeko. Datuak transmititu aurretik beste gailua lotu behar bada, kode bat zehazteko eskatuko dizu.
4. Konektatu ondoren, **Enviando datos** mezua bistaratzen da.

Mensajes aukeran dagoen **Enviados** karpetan ez dira gordetzen Bluetooth konexioaren bidez bidalitako mezuak.

Lehenago Bluetooth bidez elementuak bidali badituzu, aurretiko bilaketa-emaitzen zerrenda bistaratuko da. Bluetooth gailu gehiago bilatzeko, hautatu **Mis dispositivos**.

Bluetooth audio-osagarria erabiltzeko (adibidez, esku-librekoa edo EL eramangarria), gailua osagarriarekin lotu behar duzu. Kodeari buruzko informazioa eta jarraibide gehiago lortzeko, ikus osagarriari dagokion erabiltzailearen eskuliburua. Audio-osagarriarekin konektatzeko, sakatu pizteko tekla osagarria pizteko. Audioko osagarri batzuk automatikoki konektatzen dira gailuarekin. Bestela, ireki **Disps. vinculados**, joan osagarriara eta hautatu **Opciones** > **Conectar**.

Bluetooth konexioaren adierazleak

✦ Bluetooth-a aktibatuta dago.

(✦) Ikonoa keinuka hasten denean, gailua beste gailu batera konektatzen saiatzen ari dela esan nahi du. Ikonoa keinurik egin gabe bistaratzen denean, Bluetooth konexioa aktibatuta dago.

Gailuak lotzea

Hautatu **Menú > Conectividad > Bluetooth** eta sakatu joystick-a eskuinera, **Disps. vinculados** orria irekitzeko.

Gailuak lotu baino lehen, sortu zure kodea (1-16 digitu), eta jarri ados beste gailuaren erabiltzailearekin kode bera erabiltzeko. Erabiltzaile-interfazerik ez duten gailuek kode finko bat dute. Kodea gailuak konektatzen dituzun lehenbiziko aldian besterik ez duzu behar.

Gailuak lotutakoan, konexioa baimendu daiteke. **Ikus 'Gailuen baimenak', 78. or.** Konexioarekin eta baimenarekin are gehiago azkartzen eta errazten da prozesu hau, ez baitu gailu lotuen arteko konexiorik onartu behar konexioa ezarri nahi den bakoitzean.

Urrunetik SIM txartelera sartzeko kodeak 16 digitu izan behar ditu.

1. Hautatu **Opciones >Disp. vincul. nuevo.**

Gailua Bluetooth gailuak bilatzen hasten da, bere irismen-erradioan.



Iradokizuna: lehenago Bluetooth bidez datuak bidali badituzu, aurretiko bilaketa-emaizen zerrenda bistaratuko da. Bluetooth gailu gehiago bilatzeko, hautatu **Mis dispositivos**.

2. Hautatu zer gailurekin lotu nahi duzun eta sartu kodea. Kode bera sartu behar da beste gailuan.
3. Hautatu **Sí**, bi gailuen arteko konexioa automatikoki egin dadin; eta hautatu **No**, konexioa eskuz berresteko, konexio saiakera bat egiten den bakoitzean. Lotura ezarri ondoren, gailua lotutako gailuen orrian gordetzen da.

Zure gailuan bakarrik bistaratzen den gailu lotu bati ezizen bat esleitzeko, joan lotutako gailura eta hautatu **Opciones > Asign. nombre corto**.

Lotura bat ezabatzeko, hautatu dagokion gailua eta, gero, hautatu **Opciones > Borrar**. Lotura guztiak ezabatzeko, hautatu **Opciones > Borrar todos**.



Iradokizuna: gailu batera konektatuta bazaude eta gailu horrekiko lotura ezabatzen baduzu, lotura berehala ezabatu eta konexioa eten egiten da.

Gailuen baimenak

Gailu lotu batekin konfiantza baduzu, zure gailura automatikoki konektatzeko baimena eman diezaiokezu. Aukera hauetako bat hauta dezakezu:

- **Fijar como autoriz.** — Zure gailuaren eta bestearen arteko konexioak egin daitezke, zuk ezer jakin gabe. Ez da beharrezkoa berariaz onartzea edo baimentzea. Erabili egoera hori zure gailuentzat (adibidez, EL eramangarria edo PC bateragarria) edo konfiantzako norbaiten gailuentzat.
- **Fijar no autorizado** — Beste gailuaren konexio-eskaerak banaka onartu behar dira aldi bakoitzean.

Datuak jasotzea

Datuak Bluetooth bidez jaso nahi badituzu, hautatu **Bluetooth > Avivado** eta **Visibilidad mi teléf. > Mostrado a todos**. Datuak Bluetooth konexio baten bidez jasotzen dituzunean, tonuak jotzen du eta mezua onartzen duzun galdetzen dizu. Onartzen baduzu, mezua **Mensajes** aukerako **Buzón entrada** karpetan sartzen da.



Iradokizuna: gailuko edo memoria-txarteleko fitxategietara sar zaitezke File Transfer Profile zerbitzua onartzen duen osagarri bateragarri baten bidez (ordenagailu eramangarri bat, esate baterako).

Bluetooth konexioak amaitzea

Bluetooth konexioa automatikoki deskonektatzen da datuak bidali edo jaso ondoren. Nokia PC Suite-k eta beste hainbat osagarri (adibidez, EL eramangarria), euts diezaiokete konexio bati aktiboki erabili ez arren, baina horiek bakarrik.

SIM sarbide-profila

Haririk gabeko gailua urruneko SIM moduan dagoenean, konektatutako ekipo bateragarri bat besterik ezingo duzu erabili (adibidez, autorako kita) deiak egiteko edo jasotzeko. Haririk gabeko gailua modu honetan dagoen bitartean, ezin da deirik egin, gailuan programatutako larrialdi-zenbakietara ez bada. Gailutik deitzeko, lehenengo urruneko SIM modutik irten beharko duzu. Gailua blokeatuta badago, markatu desblokeatze-kodea.

SIM sarbide-profilarekin, gailuaren SIM txartelera sar zaitezke autoko kit bateragarri batetik. Hala, ez da SIM txartela bereizi behar horren informazioa erabiltzeko eta GSM sarera konektatzeko.

SIM sarbide-profila erabiltzeko hau behar da:

- haririk gabeko Bluetooth teknologia onartzen duen autorako kit bateragarria;
- gailuan balio duen SIM txartela.

Autoko kitei eta horiek gailuarekin duten bateragarritasunari buruzko informazio gehiago behar baduzu, ikus www.nokia.com eta autorako kitari dagokion erabiltzailearen eskuliburua.

SIM sarbide-profilaren kudeaketa

1. Hautatu **Menú > Conectivid. > Bluetooth** gailuko Bluetooth konexioa aktibatzeko.
2. Urruneko SIM sarbidea aktibatzeko, joan **Modo de SIM remota** aukerara eta sakatu joystick-a.
3. Aktibatu Bluetooth-a autoko kitean.
4. Erabili autoko kita gailu bateragarriki bilatzen hasteko. Jarraibideak lortzeko, ikus autoko kitari dagokion erabiltzailearen eskuliburua.
5. Hautatu gailua gailu bateragarriren zerrendan.
6. Gailuak lotzeko, idatzi autoko kitaren pantailan bistaratzen den Bluetooth-eko sarbide-kodea gailuan.
7. Baimendu autoko kita. Hautatu **Menú > Conectivid. > Bluetooth** eta joan **Disps. vinculados** orrira. Joan autoko kitera eta sartu Bluetooth-eko sarbide-kodea. Gailuak konexio automatikoa egiteko eskatzean, hautatu **Sí**. Gailuaren eta autoko kitaren arteko konexioak aparteko onarpen edo baimenik gabe egin daitezke. **No** hautatzen baduzu, gailu horrekiko konexio-eskaera bakoitza onartu behar da.



Iradokizuna: autoko kitetik SIM txartelera lehen ere sartu bazara erabiltzaile-profil aktiboarekin, autoko kitak SIM txartela duen gailua bilatzen du automatikoki. Gailua aurkitzen badu, eta baimen automatikoa aktibatuta badago, autoko kita automatikoki konektatutako da GSM sarera, autoa martxan jartzen denean.

Urruneko SIMaren sarbide-profila aktibatzen baduzu, sare-zerbitzurik edo SIMik behar ez duten gailuko aplikazioak erabili ahal izango dituzu.

Gailuan urruneko SIMaren sarbideko konexioa amaitzeko, hautatu **Menú > Conectivid. > Bluetooth > Modo de SIM remota > Desactivado.**

■ Infragorriak

Ez zuzendu izpi infragorriak pertsona baten begietara zuzenean, eta ez utzi infragorriak erabiltzen dituen beste gailu batzuekin interferentziarik sortzen. Gailu hau 1 klaseko laser-produktua da.

Erabili infragorriak bi gailu konektatzeko eta horien artean datuak transferitzeko. Infragorri bidez datuak bidal ditzakezu (adibidez, bisita-txartelak, agendako oharrak edo multimedia-fitxategiak) gailu bateragarri batera.

Datuak bidaltzea eta jasotzea

1. Egiaztatu gailuen infragorri-atakak elkarren parean daudela. Gailuen posizioa angelua edo distantzia baino garrantzitsuagoa da.
2. Hautatu **Menú > Conectivid. > Infrarrojos** eta sakatu joystick-a gailuan infragorriak aktibatzeko. Aktibatu infragorriak beste gailuan.

3. Itxaron segundo batzuk, infragorrien konexioa ezar dadin.
4. Bidaltzeko, aurkitu fitxategia aplikazioan edo fitxategi-kudeatzailean eta hautatu **Opciones > Enviar > Vía infrarrojos.**

Datu-transferentzia infragorrien ataka aktibatu eta handik minutu batera hasi ez bada, konexioa bertan behera geratzen da eta berriz hasi behar da.

Infragorri bidez jasotako elementuak **Mensajes** aukerako sarrerako postontzian daude.

Gailuak elkarrengandik urruntzen badira, konexioa eten egiten da, baina infragorrien izpiak aktibatuta segituko du gailua desaktibatuta arte.

■ Datu-konexioak

Datu-paketeak

GPRSarekin (general packet radio service) telefono mugikorrek haririk gabe sar daitezke datu-sareetara (sare-zerbitzua). GPRS zerbitzuak datu-paketeen teknologia erabiltzen du, eta, horren bidez, informazioa datu-pakete txikietan bidaltzen da sare mugikorraren bidez. Datu-paketeak bidaltzearen abantaila hau da: sarea datuak bidaltzen edo jasotzen direnean bakarrik dago okupatuta. GPRSak sarea eraginkortasun handiagoz erabiltzen duenez, transmisio-abiadura azkarrak eta konexioaren konfigurazio azkarra lor daitezke.

GPRS zerbitzuan harpidetu beharko duzu. GPRSaren harpidetzari eta erabilgarritasunari buruzko informazioa lortzeko, jar zaitez harremanetan zure sare-operadorearekin edo zerbitzu-hornitzailearekin.

GPRS hobetua (EGPRS) GPRSaren antzekoa

da, baina harekin konexio azkarragoak egin daitezke. EGPRSaren erabilgarritasunari eta datuak transferitzeko abiadurari buruzko informazio gehiago eskuratzeko, jarri harremanetan zure sare-operadorearekin edo zure zerbitzu-hornitzailearekin. Kontuan izan GPRS datu-garraiatzaile gisa hautatu baduzu, gailuak EGPRS erabiltzen duela GPRSaren ordez sarean erabilgarri badago.

Ahots-dei batean, ezingo da GPRS konexio bat ezarri eta lehendik aktibo zegoen GPRS konexioa zain geratuko da, baldin eta sareak transferentzia dualeko modua onartzen ez badu.

UMTS

UMTS (Universal Mobile Telecommunications System) komunikazio mugikorrek 3G sistema bat da. Ahotsaz eta datuez gain, UMTSk audioa eta bideoa bidal ditzake haririk gabeko gailuetara.

Gailua automatikoki alda daiteke GSM saretik UMTS sarera, eta alderantziz.

Erabiliko den sarea aukeratzeko, hautatu **Menú > Herrams. > Ajustes > Red** eta, gero, sarea **Modo de red** aukeran. Gailua sareaz automatikoki alda dadin nahi baduzu, hautatu **Modo dual**.

GSM sarea  ikurrarekin adierazten da, eta UMTS sarea, berriz, **3G** ikurrarekin.

Gailua GSM eta UMTS sareekin erabiltzen baduzu, hainbat datu-konexio izan ditzakezu aktiboaldi berean eta sarbide-puntuak datu-konexio bera parteka dezakete. UMTS sarean, datu-konexioak aktibatuta egoten dira ahots-deietan. Adibidez, telefonoz hitz egiten ari zarela, lehen baino azkarrago nabiga dezakezu web-ean.

Haririk gabeko sare lokala (WLAN)

Herrialde batzuetan (esate baterako, Frantzia), mugak daude haririk gabeko sare lokala erabiltzeko. Eskatu tokiko agintariei informazio gehiago.

Haririk gabeko sare lokalak erabiltzen dituzten funtzioak edo beste funtzio batzuk erabiltzen diren bitartean bigarren mailan teknologia horiek aktibatzen direnean, bateria gehiago behar izaten da, eta bateriak gutxiago iraungo du.

Gailuak haririk gabeko sare lokal bat detekta dezake eta sarera konekta daiteke.

Haririk gabeko sare lokaleko beste toki batera eta haririk gabeko sare lokalaren sarbide-puntu baten estalduratik kanpo eramaten baduzu gailua, desplazamendu-funtzioari esker, automatikoki konektatuko da sare bereko beste sarbide-puntu batera. Sare bereko sarbide-puntuaren estalduraren barnean badago, gailuak sarera konektatuta segitu ahal izango du.



Iradokizuna: haririk gabeko sare lokaleko Interneteko sarbide-puntu baten bidez datu-konexio bat sortzean ezartzen da haririk gabeko sare lokalaren konexio bat. Datu-konexioa amaitzean amaitzen da haririk gabeko sare lokalaren konexio aktiboa.

Gailuak hainbat komunikazio egin ditzake haririk gabeko sare lokal batean. Funtzionatzeko bi modu daude: azpiegitura gisa eta ad hoc.

- Azpiegitura gisa funtzionatzeko moduarekin, bi komunikazio-mota egin daitezke: haririk gabeko gailuak elkarrekin komunikatzen dira haririk gabeko sare lokaleko sarbide-puntu baten bidez, edo, bestela, kable bidezko sare lokaleko gailu

batekin komunikatzen dira haririk gabeko sare lokaleko sarbide-puntu baten bidez. Azpiegitura gisa funtzionatzeko moduaren abantaila hau da: gehiago kontrola daitezke sare-konexioak, sarbide-puntu batetik igarotzen baitira. Kable bidezko sare lokal arrunt batean dauden zerbitzuak erabil ditzake haririk gabeko gailu batek: enpresako datu-basea, posta elektronikoa, Internet, beste sare-baliabide batzuk, etab.

- Ad hoc funtzionatzeko moduan, datuak bidal eta jaso ditzakezu beste gailu batzuetatik (inprimatzeko, adibidez), haririk gabeko sare lokalarekiko bateragarritasunari esker. Baliteke funtzio horiek beste fabrikatzaile baten aplikazio bat behar izatea behar bezala funtzionatzeko. Ez da haririk gabeko sare lokaleko sarbide-punturik behar. Behar den konfigurazioa egin eta komunikazioa hasi besterik ez da egin behar. Ad hoc sare bat oso erraz konfiguratzeko da, baina irismen-tartean dauden eta haririk gabeko sare lokaleko teknologiarekin bateratu daitezkeen gailuetara mugatua dago komunikazioa.

■ Konexioen kudeatzailea

Hautatu **Menú > Conectividad. > Gest. con..**

Datu-konexioen egoera ikusi edo konexioak amaitzeko, hautatu **Con. datos act.** Irismen-tartean dauden haririk gabeko sare lokalak bilatzeko, hautatu **WLAN dispon.**

Konexio aktiboak bistaratzeko eta amaitzea



Oharra: baliteke zerbitzu-hornitzailearen deien fakturaren denbora erreala aldatzea, sarearen ezaugarrien, fakturazioen biribiltzeen eta abarren ondorioz.

Aktibo dauden konexioen ikuspegiari, irekita dauden datu-konexioak ikus daitezke: datu-deiak, datu-paketeen konexioak eta haririk gabeko sare lokaleko konexioak.

Sare-konexioei buruzko informazio zehatzagoa ikusteko, hautatu konexioa zerrendan, eta aukeratu **Opciones > Detalles.** Bistaratzen den informazioa konexio-motaren arabera izango da.

Sare-konexio bat amaitzeko, hautatu konexioa zerrendan, eta aukeratu **Opciones > Desconectar.**

Aktibatuta dauden sare-konexio guztiak aldi berean amaitzeko, hautatu **Opciones > Desconectar todas.**

Sare baten xehetasunak ikusteko, sakatu joystick-a.

Haririk gabeko sare lokala bilatzea

Irismen-tartean dauden haririk gabeko sare lokalak bilatzeko, hautatu **Menú > Conectividad. > Gest. con. > WLAN dispon.** Aurkitutako sareen zerrenda bistaratu da.

Haririk gabeko sare lokalen ikuspegiari, zerrenda bat bistaratzeko da, eta informazio hau ematen du: irismen-tartean dauden sareak, sare-modua (azpiegitura gisakoa edo ad-hoc), seinalearen intentsitatearen adierazlea, sarearen enkriptazio-adierazlea eta gailuak sarearekin konexioaren bat irekita duen.

Sare baten xehetasunak ikusteko, sakatu joystick-a.

Sarean Interneteko sarbide-puntu bat sortzeko, hautatu **Opciones > Definir pto. acceso.**

■ Modema

Hautatu **Menú > Conectividad. > Módem.**

Ordenagailu bateragarri batentzat, gailua erabil dezakezu Internetera konektatzeko modem gisa.

Gailua modem gisa erabili aurretik

- Zerbitzu-hornitzailearen edo Interneteko zerbitzu-hornitzailearen sare-zerbitzu egokietara harpidetu behar duzu.
- Ordenagailu bateragarri bat behar duzu, USB datu-kable batekin, Bluetooth konexioarekin edo infragorri bidezko konexioarekin.
- Nokia PC Suite instalatu behar duzu ordenagailuan.
- Nokia Modem Options instalatu behar duzu ordenagailuan. Kontrolatzaileak instalatu behar dira kable bidezko konexiorako, eta baliteke Bluetooth kontrolatzaileak edo infragorrien kontrolatzaileak instalatu edo eguneratu behar izatea. Nokia PC Suite instalatutakoan, egin ordenagailuaren pantailan azaltzen diren urratsak, kontrolatzaileak instalatzeko eta ordenagailura gailua konektatzeko.

Nokia PC Suite eta dagozkion kable-kontrolatzaileak instalatutakoan, abiarazi Nokia PC Suite ordenagailuan. Hautatu

Internetera konektatu eta egin ordenagailuaren pantailan azaltzen diren jarraibideak.

Baliteke hainbat komunikazio-funtzio erabiltzerik ez izatea gailua modem gisa erabiltzean.

■ VPN mugikorra

Hautatu **Menú > Herrams. > Ajustes > Conexión > VPN.**

Nokiaren sare pribatu birtual (VPN) mugikorrek konexio seguru bat sortzen du zerbitzuak lortzeko eta intranet korporatibo bateragarri batera sartzeko (adibidez, posta elektronikoa). Gailua sare mugikor batetik konektatzen da, Internet bidez, VPNa pasabide korporatibo batera (sare korporatibo bateragarriako sarrera-ataka gisa funtzionatzen du). VPN bezeroak IPSec (IP Security) teknologia erabiltzen du. Estandar irekien lan-esparru bat da IPSec teknologia; IP sareen bidez datu-truke segurua lortzeko erabiltzen da.

VPNaren zuzentzarauk definitzen dute VPN bezeroak eta VPN pasabideak elkar kautotzeko erabiltzen duten metodoa. Horrez gain, datuen konfidentzialtasuna babesteko erabiltzen dituzten enkriptazio-algoritmoak definitzen dituzte. Jarri harremanetan zure enpresarekin VPNaren araudia lortzeko.

VPNa aplikazio batekin erabili nahi baduzu, VPN sarbide-puntu bati lotuta egon behar du. VPN sarbide-puntu bat Interneteko sarbide-puntu batekin eta VPNaren araudi batekin osatuta dago.

VPNa kudeatzea

VPNa kudeatzeko prozedurekin hainbat gauza kudea ditzakezu: araudiak, araudien zerbitzariak, erregistroak eta VPNaren gakoak gordetzeko pasahitza. VPN-araudiek definitzen dute sare ez-seguruen bidez transferitzeko datuak zer metodoren bidez enkriptatzen diren. Gako pribatuak babesten dira gakoien biltegiko pasahitzaren bidez.

Datu-dei edo datu-paketeen konexio baten bidez gailu bat sarera konektatzen den puntua da sarbide-puntua. Posta elektronikoko zerbitzuak eta multimedia-zerbitzuak erabiltzeko edo Web orrietan nabigatzeko, lehenbizi, zerbitzu horietarako Interneteko sarbide-puntuak definitu behar dituzu. VPNaren sarbide-puntuak VPN-araudiak eta Interneteko sarbide-puntuak lotzen dituzte, konexio enkriptatuak sortzeko.

VPNa kudeatzeko, hautatu **Gestión de VPN > Opciones > Abrir** eta aukera hauetako bat:

- **Normativa de VPN** — VPNaren araudiak instalatzeko, bistartzeko eta eguneratzeko balio du aukera honek.
- **Servids. norms. VPN** — VPNaren araudien zerbitzarien konexio-doikuntzak editatzen ditu; horiekin, VPNaren araudiak instala eta egunera ditzakezu.
- **Registro de VPN** — VPNaren araudien instalazio-, eguneratze- eta sinkronizazio-erregistroak bistaritzen ditu, baita VPNaren beste zenbait konexio ere.

VPN-araudiak kudeatzea

VPN-araudiak kudeatzeko, hautatu **Gestión de VPN > Normativa de VPN > Opciones** eta aukera hauetako bat:

- **Instalar normativa** — Araudi bat instalatzen du. Idatzi VPN-araudiaren zerbitzariarentzako erabiltzaile-izena eta pasahitza. Jarri harremanetan sistemaren administratzailearekin erabiltzaile-izena eta pasahitzak jakiteko.
- **Definir pto. acc. VPN** — VPN-araudia Interneteko sarbide-puntu batekin lotzen duen VPN sarbide-puntu bat sortzen du.
- **Actualiz. normativa** — Hautatutako VPN-araudia eguneratzen du.
- **Borrar normativa** — Hautatutako VPN-araudia ezabatzen du. VPN-araudi bat ezabatzen baduzu, berriz instalatuko da gailua VPN-araudiaren zerbitzariarekin berriz sinkronizatzen den hurrengoan, baldin eta zerbitzaritik ere kendu ez baduzu. Halaber, VPN-araudi bat zerbitzaritik ezabatu bada, gailutik ere ezabatuko da sinkronizatzean.

VPN-araudien zerbitzariak kudeatzeko, hautatu **Servids. norms. VPN > Opciones > Abrir** eta aukera hauetako bat:

- **Servidor nuevo** — VPN-araudiaren zerbitzari bat gehitzen du.
- **Sincroniz. servidor** — VPN-araudi berri bat instalatzen du edo hautatutako VPN-araudia eguneratzen du.
- **Borrar servidor** — Hautatutako VPN-araudiaren zerbitzaria ezabatzen du.

VPN-araudiaren zerbitzariaren doikuntzak kudeatzeko, hautatu **Opciones > Abrir > Servidor nuevo** edo **Editar servidor** eta aukera hauetako bat:

- **Nombre serv. norms.** — Sartu beste izen bat zerbitzariarentzat (gehienez 30 karakterekoa).

- **Direcc. servid, norms.** — Idatzi zerbitzariaren helbidea. Zuzentzarau-zerbitzariaren helbidea ezin da editatu zerbitzariarekin konektatu ondoren, VPN-araudiak instalatzeko edo eguneratzeko.
- **Punto acc. a Internet** — Hautatu Interneteko sarbide-puntua VPN-araudiaren zerbitzarira konektatzeko.
- **Contras, alm. claves** — Gako pribatuaren biltegitratze-pasahitza alda dezakezu honen bidez. Pasahitza automatikoki sortzen da pasahitza behar den lehen aldian.

VPNaren erregistroa ikustea

Hautatu **Gestión de VPN > Registro de VPN > Abrir**.

VPN-araudiak eta VPN konexioak instalatzeko, eguneratzeko eta sinkronizatzen VPN zerbitzarietara egiten dituzun bisitak jasotzen dira VPNaren erregistroetan. Sarreraren ezkerrean dagoen ikono baten bidez adierazten dira datu-, ohartarazpen- eta errore-sarrerak. Erregistro-sarrera baten xehetasunak ikusteko, sakatu sarrera. Jakinarazi sistemaren administratzaileei ikuspegi xehatua azaltzen diren azalpen-kodeak; izan ere, kode horiek oso lagungarri izan daitezke VPNko arazoaren jatorria zein den jakiteko. Erregistroaren tamaina 20 kB-ekoa denean, erregistro-sarrera zaharrenak ezabatuko dira, sarrera berriei lekua egiteko. Hautatu **Opciones** eta aukera hauetako bat:

- **Actualizar registro** — Erregistroa eguneratzen du.
- **Borrar registro** — Erregistroko sarrerak ezabatzen ditu.

■ Posta elektronikoko datuen desplazamendua

Hautatu **Menú > Herramientas > Ajustes > Conexión > Grupos puntos acceso**.

Haririk gabeko teknologien arteko desplazamendua onartzen du gailuak, adibidez: WLAN eta GPRS posta elektronikorako. Izan ere, etxean posta elektronikoko saio bat hasi, eta lanerako bidean segi dezakezu. Saioak etenik gabe segitzen duen bitartean, gailu eramangarria WLANetik GPRSra aldatzen da, eta, alderantziz, lantokira iristean.

Sarbide-puntuen taldeak

Sarbide-talde bat sortzeko, hautatu **Grupos puntos acceso > Opciones > Grupo nuevo. Nombre de grupo** eremuan, sartu taldearen izena. **Cambio de conexión** eremuan, definitu konexio-aldaketaren prozesua gailuaren pantailan bistaratuko den. Hautatu eta editatu taldeari dagozkion sarbide-puntuak **Puntos de acceso** atalean.

Hautatutako sarbide-puntuen taldean beste sarbide-puntu bat sartzeko, sakatu **Puntos de acceso > Opciones > Añadir punto de acceso**, eta hautatu erantsi nahi duzun sarbide-puntua.

Sarbide-puntuen taldean sarbide-puntu bat editatzeko, hautatu sarbide-puntua eta sakatu **Opciones > Editar**. Sarbide-puntuen taldeko sarbide-puntu bat ezabatzeko, hautatu sarbide-puntua eta sakatu **Opciones > Eliminar**.

Posta elektronikoko datuen desplazamenduan erabiliko diren sarbide-puntuen ordena ezartzeko, hautatu sarbide-puntuen talde bat eta, gero, **Cambiar**.

Joan sarbide-puntu batera, eta hautatu **Opciones > Prioridad más alta** edo **Prioridad más baja**.

Sarbide-puntu bateko STMP-doikuntzak aldatzeko, hautatu sarbide-puntuen taldeen zerrendako sarbide-puntu bat, **Opciones** funtzioa eta aukera hauetako bat:

- **Cancelar servidor SMTP** – STMP zerbitzariko doikuntzak ezeztatzeko.
- **Servidor SMTP** – Zerbitzariko IP helbidea edo zerbitzariaren izena editatzeko.
- **Conexión segura** – Hautatu aukera hau konexio seguru bat erabili nahi baduzu.
- **Utilizar autenticación** – Hautatu hau kautotzea nahi baduzu.
- **Nombre de usuario** – SMTP zerbitzarirako erabiltzaile-izena editatzeko.
- **Contraseña** – Konfigurazio-zerbitzarirako pasahitza editatzeko.

Sarbide-puntuen taldeak konfiguratzea postarako eta sinkronizaziorako

Postarako sarbide-puntuen talde bat ezartzeko, hautatu **Menú > Mensajes > Buzón de correo > Ajustes de correo > Ajustes de conexión > Correo entrante > Punto acceso en uso > Opciones > Cambiar** eta nahi duzun sarbide-puntuen taldea.

Sinkronizaziorako sarbide-puntuen taldea ezartzeko, hautatu **Menú > Conectividad. > Sincroniz. > Modo > Opciones > Editar > Ajustes de conexión > Punto de acceso > Cambiar** eta nahi duzun sarbide-puntuen taldea.

10. Web-a

Hautatu **Menú > Web** (sare-zerbitzua).

Web gailuko nabigatzaileetako bat da. **Web** aukerarekin, web guneetatik nabiga daiteke normal-normal. Orri horiek XHTML edo HTML lengoaiak erabiltzen dituzte. WAP orrietatik nabigatu nahi baduzu, erabili **Menú > Multimedia > Servicios**. Bi nabigatzaileek gogoko berberak erabiltzen dituzte. Jasotzen dituzun mezuetan azaltzen diren estekak **Servicios** nabigatzailean irekiko dira.

Galdetu sare-operadoreari edo zerbitzu-hornitzaileari zerbitzu horiek dituen eta zer prezio eta tarifa dituzten. Zerbitzu-hornitzaileek ere emango dizkizute zerbitzu horiek erabiltzeko jarraibideak.

■ Sarbide-puntuak

Web-ean nabigatzeko, Interneteko sarbide-puntu baten doikuntzak konfiguratu behar dituzu. GPRS konexio bat edo datu-dei bat erabiltzen baduzu, haririk gabeko sareak datu-deiak edo GPRS onartu behar du eta SIM txartelerako datu-zerbitzuak aktibatuta egon behar du. Baliteke gailuak automatikoki konfiguratzea Interneteko sarbide-puntuaren doikuntzak, SIM txartelean oinarrituta. Bestela, jarri harremanetan zerbitzu-hornitzailearekin, doikuntza zuzenak zeintzuk diren jakiteko.

 **Iradokizuna:** baliteke Interneteko sarbide-puntuaren doikuntzak operadorearen testu-mezu berezi gisa jasotzea, edo sare-operadorearen edo zerbitzu-hornitzailearen web orriko mezu gisa.

Halaber, eskuz sar ditzakezu Interneteko sarbide-puntuaren doikuntzak. **Ikus 'Interneteko sarbide-puntuak', 70. or.**

■ Web-ean nabigatzea

Interneten nabigatzeko, hautatu gogoko elementu bat eta sakatu joystick-a. Halaber, web-eko helbidea zehaztu eta joystick-a saka daiteke. Kalte egin dezaketen programen aurkako babes eta segurtasun egokia eskaintzen dizuten konfiantzako zerbitzuak bakarrik erabili.

 **Iradokizuna:** helbidea idazten hastean, lehenago bisitatutako orrien helbideak eta idatzitakoarekin bat egiten duten helbideak bistaratu dira. Orri bat irekitzeko, joan dagokion helbidera eta sakatu joystick-a.

Web-eko esteka bat irekitzeko, joan aplikaziora eta sakatu joystick-a. Web orrietan, esteka berriak urdinez azpimarratuta bistaritzen dira, eta lehendik ikusitako estekak, morez. Esteka gisa balio duten irudiek marra urdina dute inguruan.

Bisitatutako orrien helbideak **Favoritos auto** karpetan gordetzen dira. Teklatuaren metodo bizkorrak:

- Sakatu 1, **Favoritos** irekitzeko.
- Sakatu 2, testua bilatzeko.
- Sakatu 3, aurreko orrira itzultzeko.
- Sakatu 5, irekita dauden nabigatzailearen leiho batetik bestera joateko.
- Sakatu 8, orriko ikuspegi nagusia irekitzeko.
- Sakatu 9, beste web orri batera joateko.

■ Gogokoak

Litekeena da Nokiarekin loturarik ez duten toki batzuen helbideak kargatuta izatea telefonoan. Nokiak ez ditu gune horiek bermatzen eta babesten. Horietara sartzen bazara, Interneteko beste edozein lekutan hartuko zenituzkeen ardurak berak hartu beharko dituzu segurtasunari eta edukuari dagokienez.

Gogoko gisa markatutako web orri bat ikusteko, joan orrira eta sakatu joystick-a.

Beste web orrietan nabigatzeko, hautatu **Opciones > Opcs. navegación > Ir a dirección web**, idatzi orriaren helbidea eta hautatu **Ir a**.

Gogoko bat ezabatzeko, aurkitu eta sakatu atzera egiteko tekla.

Gogoko bat gehitzeko, hautatu **Menú > Web > Opciones > Gestor de favoritos > Añadir favorito**. Sartu **Nombre** aukeran gogokoarentzat deskribapen-izena sartzeko, **Dirección** aukeran web orriaren helbidea jartzeko, **Punto de acceso** aukeran web orrira konektatzeko sarbide-puntua aldatzeko eta, azkenik, **Nombre de usuario** edo **Contraseña** erabiltzaile-izena sartzeko, zerbitzu-hornitzaileak eskatzen badu. Gogokoa gordetzeko, sakatu **Atrás**.

■ Elementuak deskargatzea



Garrantzitsua: instalatu eta erabili programa kaltegarrien aurkako babes eta segurtasun egokiak eskaintzen dituzten iturrietatik datozen aplikazioak eta softwareak bakarrik.

Dei-seinaleak, irudiak, operadoreen logotipoak, softwareak, bideoklipak eta antzeko elementuak deskarga

ditzakezu. Elementu bat deskargatzeko, aurkitu elementua eta sakatu joystick-a. Elementu horiek doan edo ordainduta lor daitezke. Gailuan dagozkien aplikazioek administratzen dituzte deskargatutako elementuak.

Deskargatzen hastean, saioan amaitutako edo etendako deskargen edo martxan dauden deskargen zerrenda bistaratuko da. Zerrenda ikus dezakezu hauek sakatuta:

Opciones > Herramientas > Descargas.

Zerrendan, joan elementura eta hautatu **Opciones** uneko deskarga eteteko, berriro martxan jartzeko edo bertan behera uzteko, edo ireki, gorde edo itxi amaitutako deskargak.

Elementuak erosteko:

1. Elementu bat deskargatzeko, joan estekara eta sakatu joystick-a.
2. Hautatu elementua erosteko aukera egokia.
3. Irakurri arretaz ematen zaizun informazio guztia. Deskargatzen segitzeko, hautatu **Aceptar**. Deskargatzeko prozesua bertan behera uzteko, hautatu **Cancelar**.

■ Konexioa amaitzea

Konexioa amaitzeko eta lineatik kanpo nabigatzailearen orria ikusteko, hautatu **Opciones > Opcs. avanzadas > Desconectar**; konexioa amaitzeko eta nabigatzailea ixteko, hautatu **Opciones > Salir**.

Cachea ezabatzea

Cachea tarteko memoria da, datuak aldi baterako gordetzeko erabiltzen dena. Pasahitza eskatzen duen informazio konfidentzialera sartzen saiatzen bazara edo sartzen bazara, hustu telefonoaren cachea erabiltzen duzun bakoitzean. Erabili dituzun

informazioa eta zerbitzuak cache memorian jasotzen dira.

Cache memoria ezabatzeko, hautatu **Opciones > Opc. avanzadas > Borrar la caché.**

■ Albisteak eta blogak

Hautatu **Menú > Web > Infos Web.**

Hainbat web orritako xml fitxategiak dira informazioak; albisteei edo azken berriei buruzko izenburuak eta artikulua izaten dituzte. Web orritako intereseko informazioa jasotzeko harpidetu zaitezke. Hautatu **Opciones > Suscribir.**



Iradokizuna: "Weblog"-en laburtzapena da blog; eguneroko berritzen den web-eko egunerokoa da. Normalean, egilearen izaera blog-eko faktore garrantzitsu bat da.

Informazio bat edo blog bat deskargatzeko, joan dagokion elementura eta sakatu joystick-a.

Informazio bat edo blog bat gehitzeko, hautatu **Opciones > Gestionar info > Información nueva**, eta sartu informazioa.

Informazio bat edo blog bat editatzeko, joan informaziora, hautatu **Opciones > Gestionar info > Editar** eta aldatu informazioa.

■ Web-eko doikuntzak

Hautatu **Menú > Web > Opciones > Ajustes.**

Definitu doikuntza hauek:

- **Punto de acceso** — Joan sarbide-puntura, web orrietara konektatzeko, eta sakatu joystick-a.

- **Mostrar imágs./objetos** — Hautatu **No**, nabigatzen ari zaren bitartean orriak azkarrago kargatzeko, orriko irudiak ez baitira deskargatuko. Hala ere, orri jakin batzuetan nabigatzean irudiak kargatzeko aukera izango duzu. Hautatu **Opciones > Mostrar imágenes.**
- **Codificación predet.** — Hautatu zure hizkuntzari dagokion karaktereen kodea.
- **Favoritos auto** — Hautatu **Activados**, ikusten dituzun web orrien helbideak **Favoritos auto** karpetan automatikoki gordetzeko. Karpeta ezkutatzeko, hautatu **Ocultar carpeta.**
- **Tamaño de pantalla** — Hautatu **Pantalla completa**, web orriak pantaila osoan bistaratzeko. Ezkerreko hautaketa-tekla saka dezakezu, pantaila-moduan nabigatzen duzun bitartean **Opciones** irekitzeko eta aukera horiek erabiltzeko.
- **Página de inicio** — Hautatu hasierako orri gisa ezarri nahi duzun orria. Hautatu **Predeterminada**, sarbide-puntuo hasierako orria erabiltzeko; **Definida usuario**, hasierako orriaren helbidea sartzeko; edo **Usar página actual**, irekita dagoen web orria erabiltzeko.
- **Minimapa** — Hautatu bistaratuta dagoen orriaren goiko aldean orriaren ikuspegi nagusia miniatura gisa izan nahi duzun ala ez.
- **Lista de historial** — Hautatu nabigazio-historian atzera egitean irekitako orrien miniaturak ikusi nahi dituzun ala ez.
- **Cookies** — Hautatu cookieak bidaltzea eta jasotzea onartu edo ukatu nahi duzun. Web orrietara egiten dituzun bisitei buruz sare-zerbitzariak jasotzen duen informazioa dira cookieak. Horiek balio dute, adibidez, web orrian erosketak egitean ordaintzeko orrira iritsi bitartean

erosketa-gairik ez galtzeko. Nolanahi ere, baliteke informazioa gaizki erabiltzea; adibidez, gailuan zabor-posta jaso dezakezu.

- **Script Java/ECMA**— Web orri batzuek programako hainbat komando dituzte, eta orriaren itxuran edo orriaren eta nabigatzaileen arteko elkarrekintzan eragiten dute. Script-en erabilera debekatzeko, hautatu **Desactivado** (adibidez, deskargatzeko arazoak dituelako).
- **Avisos de seguridad** — Hautatu **Mostrar** edo **Ocultar**, nabigatu bitartean jaso ditzakezun segurtasun-oharrak ikusteko edo ezabatzeko.
- **Bloquear pop-ups** — Hautatu aukera hau, bistaritzen diren leihoak irekitzea baimentzeko. Bistaritzen diren leiho batzuk beharrezkoak dira (adibidez, web-ean oinarritutako posta elektronikoko sistemetan, mezu elektronikoa idazteko erabiltzen diren leiho txikiagoak), baina zabor-mezuak ere izan daitezke.

■ Zerbitzuak

Hautatu **Menú > Multimedia > Servicios** (sare-zerbitzua).

Servicios gailuko nabigatzaileetako bat da. **Servicios** aukerarekin, gailu mugikorretarako berariaz diseinatutako WAP orrietan nabiga dezakezu. Adibidez, operadoreek gailu mugikorretarako WAP orriak izan ditzakete. Web orri arruntetan nabigatzeko, erabili **Menú > Web** aukerako beste nabigatzaile bat.

Galdetu sare-operadoreari edo zerbitzu-hornitzaileari zerbitzu horiek dituen eta zer prezio eta tarifa dituzten. Zerbitzu-hornitzaileek ere emango dizkizute zerbitzu horiek erabiltzeko jarraibideak.



Iradokizuna: konektatzen hasteko, luze sakatu **O** tekla deiak egiteko/jasotzeko egoeran.

11. Bulego-aplikazioak

Hautatu **Menú > Ofic.**

Bulegoko aplikazio batzuk ezin dira hizkuntza guztietan erabili.

Baliteke fitxategi handiak irekitzerik ez izatea edo irekitzeko denbora asko behar izatea.

■ Fitxategien kudeatzailea

Gestor ar. aukerarekin, fitxategien eta karpeten edukia eta ezaugarriak administra ditzakezu. Fitxategiak eta karpetak ireki, sortu, mugitu eta kopiatu ditzakezu, baita izenez aldatu ere. Copyright-en babesaren ondorioz, baliteke ezinezkoa izatea hainbat fitxategi bidaltzea.

Fitxategiak kudeatzea

Fitxategiak kudeatzeko, joan fitxategi edo karpeta batera eta hautatu **Opciones**. Hauta ezazu aukera hauetako bat:

- **Abrir** – Ireki fitxategia. Joan nahi duzun fitxategira eta hautatu **Aceptar**.
- **Enviar** – Hautatutako fitxategi guztiak bidaltzeko balio du. Joan nahi duzun fitxategira eta hautatu **Aceptar**.
- **Borrar** – Hautatutako fitxategi guztiak ezabatzeko balio du. Joan nahi duzun fitxategietara eta hautatu **Borrar**.
- **Mover a carpeta** – Karpeta edo fitxategia beste karpeta batera mugitzeko, joan nahi duzun karpeta edo fitxategira eta hautatu **Aceptar**. Aurrez definitutako karpetak (adibidez, galeriako soinuklipak) ezin dira mugitu ez ezabatu.
- **Copiar a carpeta** – Karpetaren edo fitxategiaren kopia bat gorde beste karpeta batean. Joan nahi duzun fitxategi edo karpetara, eta sakatu **Aceptar**.

- **Carpeta nueva** – Karpeta bat sortu.
- **Marcar/Anul. marcar** – Azpimenu bat ireki.
- **Renombrar** – Aldatu karpeta edo fitxategi baten izena. Joan nahi duzun fitxategi edo karpetara, idatzi izen berria eta sakatu **Aceptar**.
- **Buscar** – Bilatu karpeta edo fitxategi jakinak. Hautatu zer memoria-motatan aurkitu nahi duzun, eta idatzi aurkitu nahi duzun testua.
- **Recibir vía IR** – Infragorri bidezko konexio baten bitartez fitxategi bat jaso.
- **Ver detalles** – Fitxategiei buruzko informazioa ikusi.
- **Detalles de memoria** – Gailuaren memoriaren edo memoria-txartel baten kontsumoa ikusi.

Fitxategiak bilatzea

1. Fitxategiak bilatzeko, hautatu **Opciones > Buscar**.
2. Hautatu zein memorian bilatu nahi duzun.
3. Idatzi testua eta sakatu joystick-a. Izenean bilaketaren testua duten fitxategiak eta karpetak bistaratuko dira.
4. Beste bilaketa bat egiteko, hautatu **Buscar**.

■ Dokumentuak

Microsoft Word-ekin (Windows 97 edo bertsio berriagoak) egindako dokumentuak ireki, editatu eta gorde ditzakezu. Kontuan izan ez direla onartzen jatorrizko fitxategien funtzio eta formatu guztiak.

Hautatu **Menú > Ofic. > Docum..**

Dokumentu bat irekitzeko, bilatu karpeta eta dokumentua eta sakatu joystick-a. Dokumentua irakurtzeko, hautatu erdiko ikuspegia.

 **Iradokizuna:** duela gutxi erabilitako dokumentu bat irekitzeko, hautatu **Opciones > Archivos recientes**, hautatu dokumentua eta sakatu joystick-a.

Dokumentu berri bat sortzeko, hautatu **Opciones > Archivo nuevo**. Hautatu **En blanco** txantiloia erabili gabe dokumentu berri bat sortzeko, edo **Usar plantilla** txantiloiei batean oinarrituta dokumentu bat sortzeko.

Dokumentu bat irakurtzeko, hautatu erdiko ikuspegia eta **Opciones**. Gauza asko egin daiteke dokumentuan: hainbat objektu-mota bilatu; hurbildu edo urrundu; pantaila osoaren ikuspegitik ikuspegi normalera pasatu, eta alderantziz; edo objektuak ikusi (adibidez, irudiak). Gainera, testua bilatu eta aplikazio-doikuntzak edita daitezke, adibidez, zooma, desplazamendua eta karaktere ikusezinen kontrola.

 **Iradokizuna:** dokumentu luze bat irakurtzen ari bazara eta gerorako utzi nahi baduzu, hautatu **Atrás** dokumentua ixteko. Ez aldatu editatzeko modura.

Dokumentuetan objektuak bistaratzeari

Dokumentuko objektu guztiak ikusteko (taulak, iruzkinak, liburuak, bideo klipak, etab.), hautatu erdiko ikuspegia eta **Opciones > Examinar > Páginas y objetos**.

Taula edo iruzkin bat irekitzeko, joan objektura edo ikonora eta sakatu joystick-a bi aldiz.

Irudi bat irekitzeko edo esteka edo

erreferentzia batera joateko, joan objektura eta sakatu joystick-a hiru aldiz.

 **Iradokizuna:** hautatu **Opciones > Volver a referencia** aipatzen den elementuaren estekara itzultzeko.

Dokumentuen formatua

Dokumentu bat editatzeko, editatzeko modua aktibatu behar duzu: hautatu erdiko ikuspegia eta **Opciones > Editar documento**.

Letra-mota editatzeko, hautatu testua eta **Opciones > Formato > Fuente**. Letra-mota, tamaina, kolorea eta hondoa aldatzeko aukera dago. Hautatu **Opciones > Vista previa** dagokion formatua ikusteko.

Letra-estiloari formatua emateko, hautatu testua eta **Opciones > Formato > Formato de fuente**. Hautatu formatu-aukera egokia. Beltzez, letra etzanez, azpimarratuta eta marratuta jar daiteke formatua, edo azpiindize edo goi-indize gisa.

Paragrafo bati formatua emateko, hautatu paragrafoa eta sakatu **Opciones > Formato > Párrafo**. Testuaren lerroakadura, lerroartea eta eskuineko eta ezkerreko marjinak alda daitezke.

Buletak sartzeko, ipini kurtsorea testuan edo paragrafoan eta hautatu **Opciones > Formato > Viñetas**. Formatu-doikuntzen buleten orrian, buletak konfiguratu ditzakezu ikusgai egon daitezkeen.

Ertzeko doikuntzei formatua emateko, hautatu **Opciones > Formato > Bordes**. Uneko ertza bistaratu da. Hautatu zer ertz aldatu nahi duzun eta sakatu joystick-a. Hautatu zer estilo eta kolorekoa nahi duzun ertza.

Hautatu **Atrás > Opciones > Aplicar a** eta kokapena. Adibidez, **Superior** hautatzen baduzu, ertzeko doikuntzak goiko ertzari esleituko zaizkio.

Dokumentu batean objektu bat sartzeko, hautatu **Opciones > Insertar objeto**. Joan txertatu nahi duzun objektura eta hautatu **Opciones > Insertar nuevo**, dagokion editorea irekitzeko eta fitxategi berri bat sortzeko; bestela, hautatu **Insertar existente** fitxategian zerrenda irekitzeko.

Paragrafo baten estilo-doikuntzei formatua emateko, hautatu **Opciones > Formato > Estilo**. Hautatu zein estilori eman nahi diozun formatua eta **Opciones > Editar**. Hautatu **Estilo nuevo** estilo berri bat gehitzeko. Estiloak editatzeko ikuspegian, hautatu **Opciones > Formato** eta nahi duzun estiloa. Ertzaren, buletaren, paragrafoaren, formatuaren eta letraren estiloak alda ditzakezu.

Dokumentu bat gordetzeko, hautatu **Opciones > Opciones guardado > Guardar como**. Zehaztu fitxategiaren izena eta non gordeko den. Fitxategi-mota ere adieraz dezakezu.

Dokumentuen egitura bistaratzea

Dokumentuaren eskema ikusteko, hautatu ezkerreko ikuspegia. Hautatu **Opciones > Expandir** edo **Contraer** kapitulu nagusiak bakarrik edo azpikapitulu guztiak bistartzeko. Dokumentu guztiak objektuak baditu, hautatu **Opciones > Mostrar objetos** edo **Mostrar encabezados**, objektuen zerrendako ikuspegitik kapituluaren goiburuen ikuspegira igarotzeko.

 **Iradokizuna:** ikuspegi normalean hautatutako kapitulu bat irekitzeko, joan kapitulura eta sakatu joystick-a.

Orriaren diseinuaren aurretiko ikuspegia

Orriaren diseinuaren aurrebista lortzeko, hautatu eskuineko ikuspegia eta **Opciones**. Definitu aukera hauek:

- **Vista normal** — Irekita dagoen orriaren ikuspegi normala bistaratzen du.
- **Vista panor. y zoom** — Orriaren diseinuaren ikuspegia hurbiltzen edo urruntzen du.
- **Ver** — Hautatu **Pantalla completa** edo **Pantalla normal** pantaila osoko ikuspegitik ikuspegi arruntera aldatzeko, eta alderantziz.

Orriaren diseinua handitzeko edo txikitzeko, hautatu eskuineko ikuspegia, joan orrira eta hautatu **Opciones > Vista panor. y zoom**. Orriaren diseinuaren gainean, hautaketa-koadro beltz bat bistaratuko da; fokatzere-eremua da hori. Hautatu eremua eta **Opciones > Zoom**.

Hauta ezazu aukera hauetako bat:

- **Ampliar** edo **Reducir** — Hautatu **Ampliar** hautatutako eremua maila batez handitzeko edo **Reducir** maila batez txikitzeko.
- **Ajustar a pantalla** — Doitu zooma orria pantailaren zabalerearen arabera egokitzeko.
- **Relación** — Aldatu zooma, sartu 10 eta 999 bitarteko erlazioa, eta hautatu **Aceptar**.



Iradokizuna: hautaketa-koadroa bistaratzen den bitartean, mugitu joystick-a ezkerrean, eskuinera, gora edo behera orrian batetik bestera mugitzeko. Sakatu 5 hautaketa-koadroa txikitzeko, eta 0 handitzeko. Sakatu joystick-a hautatutako eremua handitzeko edo txikitzeko.

Testua bilatzea

Dokumentuan testu-zati bat bilatzeko, hautatu **Opciones > Buscar**, sartu bilatu nahi duzun testua **Buscar**: eremuan eta sakatu joystick-a.

Letra larriak eta xeheak bereizteari edo bilaketaren norabideari dagozkion bilaketa-aukerak aldatzeko, hautatu **Opciones > Opciones de búsqueda**.

Dokumentuan testua bilatu eta ordeztzeko, editatzeko moduan, hautatu **Opciones > Buscar y reemplazar**. Idatzi bilatu behar den testua **Buscar**: eremuan, eta ordeztu behar dena **Reemplazar por**: eremuan. Hautatu **Opciones > Reemplazar**. Testua aurkitutakoan, hautatu **Reemplazar** testua ordeztu eta hurrengo bilaketa egiteko, **Ignorar** aurkitutakoari kasurik ez egiteko eta **Siguiente** hurrengo bilaketa egiteko.



Iradokizuna: une horretan aurkitu duenari kasurik ez egiteko eta aurrekoetara edo ondorengoetara joateko, mugitu gora edo behera joystick-arekin.

Taula-editorea

Documents eta MS Word aplikazioetan sortutako taulak ikus ditzakezu.

Fitxategi batean dagoen taula ikusteko, joan fitxategira, inguruan puntu-lerro bat azaltzeko, eta sakatu joystick-a.

Hautatutako gelaxka aldatzeko, joan gora, behera, ezkerrera edo eskuinera. Hautatutako gelaxka eremu ikusgaiari egokitzen ez bazaio, sakatu joystick-a eduki osoa enkoadratzeko.

Gelaxka bateko testua editatzeko, hautatu gelaxka eta sakatu joystick-a. Edizioa amaitzeko, sakatu berriz joystick-a. Hautatu **Opciones** eta aukera hauetako bat:

- **Zoom** — Taulako ikuspegia handitu edo txikitu eta finkatu zoom jakin bat.
- **Formato** — Aldatu letra-estiloa eta formatua, paragrafoak, buletak eta ertzak.
- **Tamaño de celda** — Aldatu gelaxken tamaina, lerroak eta zutabeak.
- **Celdas** — Hautatu gelaxkak sartzeko, ezabatzeko, konbinatzeko edo bereizteko aukera.
- **Copiar tabla** — Kopiatu taula osoaren testua arbelean.

■ Orrialdea

Hautatu **Menú > Ofic. > Hoja**.

Datuak gorde ditzakezu 'libro' izeneko fitxategi batean. Liburu bakoitzak gutxienez orrialde bat du. Liburuek ere orrialdeetako datuetan oinarritutako grafikoak izan ditzakete.

Liburu bat irekitzeko, bilatu fitxategiari dagokion karpeta eta sakatu joystick-a.

Liburu berri bat sortzeko, hautatu **Opciones > Archivo nuevo**. Hautatu **En blanco** txantiloia erabili gabe fitxategi berri bat sortzeko, edo **Usar plantilla** txantiloia batean oinarrituta fitxategi berri bat sortzeko. Hautatu orrialdea eskema-ikuspegian eta sakatu joystick-a fitxategia irekitzeko.



Iradokizuna: duela gutxi erabilitako liburu bat irekitzeko, hautatu **Opciones > Archivos recientes**.

Eskema-ikuspegia

Eskema-ikuspegiarekin izena duten gelaxkak, orriak eta grafikoak ireki daitezke, eta horietan mugitu.

Eskema-ikuspegian, orrialde bakoitzak maila nagusiko ikono propioa du. Maila nagusitik

behera azpielementuak daude grafikoetarako eta izena duten gelaxketarako.

Eskema-ikuspegia irekitzeko, joan karpetara eta fitxategira, eta sakatu joystick-a.

Eskema-ikuspegia irekiko da. Erabilitako azken orrialdea azken aldiko ikuspegi eta doikuntzekin irekitzen da.

Grafikoak eta gelaxkak bistaratu eta ezabatzeko, joan orrialdera, sakatu joystick-a eta hautatu **Opciones > Contraer** edo **Expandir**.

Izena duten gelaxken, grafikoen eta orrialdeen izena aldatzeko edo ezabatzeko, joan nahi duzun elementura, hautatu **Opciones > Hoja, Gráfico** edo **Celda con nombre** eta, gero, hautatu aukera egokia.

Orrialde, grafiko edo gelaxka bat izen berriarekin sortzeko, joan elementu berria gehitu nahi duzun tokira eta, gero, hautatu **Opciones > Insertar > Hoja, Gráfico** edo **Celda con nombre**.

Orrialdeekin lanean aritzea

Gelaxkatan datuak sartzeko, ireki orrialdearen ikuspegia. Erabili joystick-a gelaxkara joateko eta hautatu **Opciones > Mostrar campo celda > Editar campo de celda**. Editatzeko eremu bat irekitzen da goiko aldean. Sartu datuak eta hautatu **Hecho** edizioa amaitzeko.

Gelaxken tartean hautatzeko, luze sakatu maiuskulen tekla eskuinera mugitzen zaren bitartean.

Lerroak hautatzeko, mugitu kurtsorea lerro bateko lehenbiziko gelaxkara eta luze sakatu maiuskulen tekla ezkerrera mugitzen zaren bitartean. Zutabeen hautatzeko, mugitu kurtsorea zutabe bateko lehenbiziko gelaxkara eta luze sakatu maiuskulen tekla gora mugitzen zaren bitartean.

Orri oso bat hautatzeko, mugitu kurtsorea Al gelaxkara eta luze sakatu maiuskulen tekla, gora eta ezkerrera mugitzen zaren bitartean.

Orri baten ikuspegia aldatzeko, hautatu

Opciones > Ver. Hauta ezazu aukera hautetako bat:

- **Vista panorámica de hoja** — Orri osoko eremu ikusgaiaren tamaina definitzeko aukera ematen du.
- **Pantalla completa** — Pantaila osoko ikuspegira aldatzeko aukera ematen du.
- **Ocultar encabezados** — Goiburuaren eremua ezkutatzeko eta orriaren laukisarrerako toki gehiago uzteko balio du.
- **Ocultar líneas de división** — Laukisarearen marrak ezabatzeko balio du.



Iradokizuna: ikuspegi osoko ikuspegitik ikuspegi arruntera igartzeko, eta alderantziz, sakatu * Ikuspegia handitzeko, sakatu 5; txikitzeko, sakatu 0.

Hautatutako gelaxkan iruzkin bat sartzeko, hautatu **Opciones > Opciones avanzadas > Insertar comentario**. Idatzi iruzkina eta hautatu **Aceptar**. Gelaxkak hiruki txiki bat izango du goiko eskuineko izkinan.

Orrian mugitu bitartean lerroak ikusgai edukitzeko, hautatu ikusgai egotea nahi duzun eremuaren azpiko gelaxka, eta sakatu **Opciones > Opciones avanzadas > Congelar celdas**. Zutabeak ikusgai edukitzeko, hautatu ikusgai egotea nahi duzun eremuaren eskuineko gelaxka eta sakatu **Opciones > Opciones avanzadas > Congelar celdas**.

Lerroen eta zutabeen tamaina aldatzeko, hautatu **Opciones > Tamaño de celda > Alto de fila** edo **Ancho de columna**.

Lerroak ezkerretik eskuinera ordenatzeko, hautatu ordenatu nahi dituzun gelaxkak eta hautatu **Opciones > Opciones avanzadas > Clasificar filas**. Ordena-irizpide nagusi gisa erabili nahi duzun lerroaren zenbakia hauta dezakezu. Ordenaren norabidea alda dezakezu, eta letra larriak eta xeheak bat datozen edo ez kontuan har dezakezu, edo ez.

Lerroak goitik behera ordenatzeko, hautatu ordenatu nahi dituzun gelaxkak eta hautatu **Opciones > Opciones avanzadas > Clasificar columns**. Ordena-irizpide nagusi gisa erabili nahi duzun zutabea hauta dezakezu. Ordenaren norabidea alda dezakezu, eta letra larriak eta xeheak bat datozen edo ez kontuan har dezakezu, edo ez.

Letra-estiloari formatua aplikatzeko, hautatu zein gelaxkatan aldatu nahi duzun eta, gero, hautatu **Opciones > Formato > Fuente**. Letra-mota eta -tamaina, testuaren kolorea eta gelaxkaren hondoko kolorea alda daitezke.

Letra-formatu bat aldatzeko, hautatu formatua definitu nahi diezun gelaxkak eta, gero, hautatu **Opciones > Formato > Formato de fuente**. Testua beltzez, letra etzanarekin, azpimarratuta edo marratuta jar dezakezu, eta goi-indize edo azpiindize gisa jar dezakezu gelaxka batean.

Gelaxketako edukia lerrokatzeko, hautatu lerrokadura aldatu nahi diezun gelaxkak eta, gero, hautatu **Opciones > Formato > Alineación**. Lerrokadura horizontala eta bertikala alda daitezke, baita gelaxken edukia bistaratzeko testuaren lerro-altuera doitu ere.

Gelaxken ertzei formatua aplikatzeko, hautatu ertzak aldatu nahi dizkiezun gelaxkak eta, gero, hautatu **Opciones > Formato > Bordes**. Ertz guztiak edo ertz bertikala, horizontala, goikoa, behekoa, ezkerrekoa edo eskuinekoa alda daitezke.

Hautatu **Opciones > Cambiar** ertzen estiloa eta kolorea editatzeko.

Zenbaki-formatua aldatzeko, hautatu zenbaki-formatua aldatu nahi diezun gelaxkak eta, gero, hautatu **Opciones > Formato > Números**. Hautatu zenbaki-formatua zerrendan. Hautatutako formatuak balio hamartarrak baditu, sartu 0-12 bitarteko zenbaki bat bistaratzeko nahi duzun hamartarren kopurua adierazteko.



Adibidea: maileguen interesak alderatu eta kalkulatu nahi badituzu, zenbaki-formatua ehunekotan (**Porcentaje**) defini dezakezu.

Gelaxkekin lanean aritzea

Gelaxka bat editatzeko, hautatu gelaxka eta, gero, hautatu **Opciones > Mostrar campo celda > Editar campo de celda**. Editatzeko eremu bat irekitzen da goiko aldean. Hasi datuak sartzen eta hautatu **Hecho** editatzen amaitzean.

Gelaxkak sartzeko, hautatu zer eremutan sartu nahi dituzun gelaxka berriak eta, gero, hautatu **Opciones > Celdas > Insertar**. Gelaxkak hautatutako tartearen goiko aldean sar ditzakezu (**Desplazar celdas abajo**) edo ezkerrean (**Despl. celdas dcha.**). Gelaxka bat bakarrik hautatzen baduzu, gelaxka berri bat bakarrik sartuko da. Gelaxka-tarte bat bakarrik hautatzen baduzu, gelaxka hutsei dagokien tartea sartuko da. Gelaxka edo zutabe berriak ere sar daitezke.

Gelaxken formatua edo edukia ezabatzeko, hautatu gelaxka eta, gero, hautatu **Opciones > Celdas > Eliminar**. **Formatos** aukera hautatzen baduzu, hautatutako gelaxken formatua ezabatzen du, baina edukia bere horretan uzten du. Aurrez zehaztutako estiloa erabiltzen du. **Contenido** hautatzen baduzu, hautatutako gelaxken edukia

ezabatzen du, baina formatua bere horretan uzten du. Bestalde, hautatutako gelaxketako formatua eta edukia ezaba ditzakezu.

Gelaxkak, lerroak edo zutabeak ezabatzeko, hautatu ezabatu nahi dituzun elementuak eta, gero, hautatu **Opciones > Celdas > Borrar**. Lerro edo zutabeak oso-osorik ezaba ditzakezu. **Desplazar celdas izqda.** hautatzen baduzu, hautatutako gelaxkak ezabatuko dira eta horren eskuinekoak ezkerregero geratuko dira. **Desplazar celdas arriba** hautatzen baduzu, ezabatutako gelaxken azpikoak gorago geratuko dira.



Iradokizuna: grafiko bati dagokion informazioa ezabatzen baduzu, informazioarekin batera ezabatzen da grafikoa.

Funtzioak sartzea

Funtzioak kalkuluak automatizatzeko erabiltzen dira.

Gelaxka batean funtzio bat sartzeko, hautatu gelaxka. Hautatu **Opciones > Insertar > Función** eta zerrendako funtzio bat. Adibidez, **#MIN** funtzioak hautatutako gelaxketako zenbaki txikiena bilatzen du; **#AVERAGE** funtzioak, berriz, balioen batezbestekoa eta **#SUM** funtzioak balio guztiak batzen ditu. Funtzio bat hautatutakoan, sakatu joystick-a. Funtzioa hautatutako gelaxkan sartzen da. Orrialdean, sartu parentesien barnean funtzioan sartu nahi dituzun gelaxkak eta sakatu joystick-a.



Iradokizuna: funtzio bat instalatu baino lehen, egiaztatu **Opciones > Mostrar campo celda > Editar cuadrícula** aktibatuta dagoela eta hautatutako gelaxka hutsik dagoela edo '=' zeinuarekin hasten dela.



Adibidea: demagun C2 gelaxkatik C6rako zenbakiak batu eta emaitzak C7 gelaxkan azaltzea nahi duzula.

Hautatu C7 gelaxka eta, gero,

Opciones > Insertar > Función.

Hautatu **#SUM** eta sakatu joystick-a. Sartu C2:C5 parentesietan eta sakatu joystick-a. Batura C7 gelaxkan azaltzen da.

Funtzio bati buruzko informazio gehiago behar baduzu, hautatu gelaxka bat eta, gero, hautatu **Opciones > Insertar > Función**. Hautatu zerrendako funtzio bat eta, gero, hautatu **Opciones > Descripción**.

Web-eko estekak

Web-eko esteka bat irekitzeko, hautatu dagokion gelaxka. Hautatu **Opciones > Enlace > Ir a**.

Web-eko esteka bat editatzeko, hautatu dagokion gelaxka. Hautatu **Opciones > Enlace > Editar**. Web-eko helbidea eta estekaren izena edita ditzakezu.

Grafikoak sortzea eta aldatzea

Orrialde bateko informazioa aldatzean, grafikoa horren arabera eguneratzen da.

Grafiko bat irekitzeko, ireki eskema-ikuspegia, hautatu orrialdea eta grafikoa eta sakatu joystick-a. Grafikoak bistaratzen ez badira, hautatu **Opciones > Expandir**.

Grafikoen orrialde bat sortzeko, hautatu grafikoan sartu nahi duzun informazioa duten orrialdeko gelaxkak eta hautatu **Opciones > Insertar > Gráfico**. Grafiko baten itxura orokorra aldatzeko, ireki grafiko-ikuspegia. Hautatu **Opciones > Ver > Gráfico**. Grafikoaren izena eta aldatu eta gelaxken eremua defini dezakezu. Bi edo hiru dimentsiotako grafikoa bihur dezakezu, baita hondoko eta ardatzeko kolorea aldatu ere. Joan eskuinera grafikoari eta ardatzari

izenburua jartzeko.

Grafiko bati formatu zehatz bat aplikatzeko, ireki grafikoaren ikuspegia. Hautatu

Opciones > Ver eta editatu nahi duzun objektua. Serieen doikuntzak, X ardatza eta Y ardatza alda ditzakezu (baita ardatzen markak ere).

Testua bilatzea

Testua bilatzeko, ireki orrialdearen ikuspegia eta, gero, hautatu **Opciones > Buscar**. Sartu testua **Buscar**: eremuan eta sakatu joystick-a. Gelaxka aurkitutakoan, sakatu berriro joystick-a hurrengo bilaketa egiteko.

Bilaketaren edukia eta norabidea aldatzeko, hautatu **Opciones > Opciones de búsqueda**.

Testua duen gelaxka bat bilatu eta aldatzeko, ireki orrialdearen ikuspegia eta hautatu **Opciones > Buscar**. Sartu kendu nahi duzun testua **Buscar**: eremuan, idatzi jarri nahi duzun testua **Reemplazar por**: eremuan eta, gero, sakatu joystick-a. Gelaxka aurkitutakoan, hautatu **Reemplazar** testua ordeztu eta hurrengo bilaketa egiteko. Hautatu **Ignorar** bilatu duenari kasurik ez egiteko eta **Siguiente** hurrengora joateko.



Iradokizuna: oraingo bilaketari kasurik ez egiteko eta aurreko eta ondorengo bilaketetara joateko, joan gora edo behera.

■ Aurkezpena

Microsoft Power Point 97 edo bertsio berriagoarekin sortutako aurkezpenak ireki, ikusi, editatu eta gorde daitezke. Aurkezpen berriak ere sor ditzakezu. Kontuan izan ez direla onartzen jatorrizko fitxategien funtzio eta formatu guztiak.

Hautatu **Menú > Ofic. > Present..**

Lehendik egindako aurkezpen bat irekitzeko, joan karpetara eta fitxategira, eta sakatu joystick-a.



Iradokizuna: duela gutxi ikusitako aurkezpen bat irekitzeko, hautatu **Opciones > Archivos recientes**.

Aurkezpen berri bat sortzeko, hautatu **Opciones > Archivo nuevo**. Hautatu **En blanco** txantiloia erabili gabe aurkezpen berri bat sortzeko, edo **Usar plantilla** txantiloiei batean oinarrituta aurkezpen bat sortzeko.

Lehendik egindako txantiloia bat irekitzeko, joan txantiloia gordeta dagoen karpetara eta fitxategira, eta sakatu joystick-a. Hautatu **Abrir plantilla** txantiloia aldatzeko edo **Usar plantilla** txantiloia horretan oinarritutako dokumentu berri bat sortzeko.

Diapositiba-aurkezpenak bistaratzea

Diapositiba-aurkezpen bat abiarazteko, hautatu **Opciones > Presentación**. Hauta ezazu aukera hauetako bat:

- **Manual** — Eskuz alda zaitetzke diapositiba batetik bestera.
- **Pase de diapositivas** — Eskuz alda zaitetzke diapositiba batetik bestera, edo diapositibak automatikoki aldatzeko sistema erabil dezakezu. Diapositibaren arteko denbora-tartea zehaztu behar duzu.
- **Manual en bucle** — Diapositiba-aurkezpena hasi egiten da berriro, azken diapositibaren ondoren.
- **Pase de diapositivas en bucle** — Diapositiba-aurkezpena hasi egiten da berriro automatikoki, azken diapositibaren ondoren.

Aurkezpen bateko diapositiba batetik bestera joateko, joan gora aurreko diapositiba ikusteko eta behera hurrengoa ikusteko.

Diapositiben aurkezpena amaitzeko, hautatu eskuineko hautaketa-tekla.

Diapositiba-aurkezpenak bistaratzea, datu-proiektagailuarekin

Diapositiben aurkezpenak bistara ditzakezu datu-proiektagailu bateragarri batekin edo proiektatzeko beste sistema bateragarri batekin.

Datu-proiektagailu bateragarri batekin diapositiba-aurkezpenaren edukia ikusteko, datu-proiektagailuaren kontrolatzaileak instalatu behar dituzu. Kontrolatzaileak instalatuta ez badaude eta gailuak konektatuta ez badaude, ez dira bistaratuko menuko aukerak. Informazio gehiago lortzeko, galdetu datu-proiektagailuaren fabrikatzaileari edo ordezkariari.

Datu-proiektagailu batekin diapositiba-aurkezpenak bistartzeko, hautatu aurkezpena eta, gero, hautatu **Opciones > Ver > Projector de datos**. Gailuen zerrendan, hautatu erabili nahi duzun gailua. Hautatu **Opciones > Activar** pantailako edukia bistartzeko. Diapositiba-aurkezpena abiarazteko, hautatu **Opciones > Presentación > Pase de diapositivas**.

Datu-proiektagailu batekin ikusten ari den diapositiba-aurkezpen bat gelditzeko, hautatu **Opciones > Ver > Desact. proyect. datos**.

Hainbat ikuspegirekin lanean aritzea

Aurkezpenen aplikazioak hainbat ikuspegi ditu, aurkezpenak errazago irakurri eta sortzeko. Ikuspegi batetik bestera aldatzeko, joan eskuinera eta ezkerreko joystick-arekin.

Diseinu-ikuspegia

Diseinu-ikuspegia irekitzeko, hautatu erdiko ikuspegia. Grafikoen, iruzkinen, taulen, irudien eta egituren ikusgaitasuna aktibatzeko edo desaktibatzeko, hautatu

Opciones > Ajustes, joan doikuntza-elementura eta sakatu joystick-a.

Diseinu-ikuspegian jarduteko, hautatu **Opciones**. Hainbat gauza egin daitezke: diapositiba berriak editatu eta sartu, pantailaren ikuspegiak aldatu, hainbat diapositiba ezabatu edo ezkutatu, azken aldaketak desegin edo berregin eta diapositiba-aurkezpen bat ikusi. Bestalde, aurkezpena gorde eta beste gailu batera bidaltzeko aukera dago. Gerta liteke aukera desberdinak izatea.

Eskema-ikuspegia

Aurkezpen luzeetan zehar mugitzeko balio du eskema-ikuspegiak. Ikuspegi honetan aukera hauek daude: bertikalki azkar mugitzea, diapositibak berrantolatzea eta objektuak editatzea.

Eskemaren ikuspegia irekitzeko, joan ezkerreko ikuspegira. Eskema-ikuspegian, diapositiba bakoitzak maila nagusiko sarrera bat du. Maila nagusiaren azpian azpimaila bat dago testu-eremu eta objektu bakoitzerako.

Diapositiben edukia ikusteko, hautatu **Opciones > Expandir**. Edukia ezkutatzeko, hautatu **Opciones > Contraer**. Sarrera guztiak handitu edo txikitzeko, hautatu **Opciones > Ver > Contraer todo** edo **Expandir todo**.

Diapositiben ordena aldatzeko, joan mugitu nahi duzenera eta hautatu **Opciones > Diapositiva > Mover**. Joan gora eta behera toki berri bat hautatzeko eta sakatu **Aceptar**.

Aurkezpen batean diapositiba berriak sartzeko, hautatu **Opciones > Insertar diaposit. nueva.** Hautatu txantilo bat diapositiba berrirako. Diapositiba berria hautatutakoaren ondoren sartzen da.

Diapositibak kopia, itsatsi edo ezabatzeko, hautatu bat eta **Opciones > Diapositiva > Copiar, Pegar** edo **Borrar.**

Eskema-ikuspegian diapositibak bistaratu edo ezkutatzeko, hautatu diapositiba bat eta **Opciones > Diapositiva > Mostrar** edo **Ocultar.**

Ohar-ikuspegia

Oharren ikuspegian, aurkezpeneko diapositibei eranstean zaizkien oharrak ikus daitezke. Norberaren oharrak ere erants daitezke.

Ohar-ikuspegia irekitzeko, joan eskuineko ikuspegira. Diapositiba bakoitzak sarrera nagusi bat du. Maila nagusiaren azpian azpimaila bat dago oharretarako. Oharrak ikusgai ez badaude, hautatu **Opciones > Ver > Expandir todo.** Ohar bat editatzeko, joan oharrera eta sakatu joystick-a.

Ohar bat gehitzeko, joan oharrak ez duen diapositiba batera eta hautatu **Opciones > Crear nota.** Ohar bat ezabatzeko, hautatu eta sakatu **Opciones > Borrar nota.**

Diapositiba-patroiaren ikuspegia

Diapositiba-patroiaren ikuspegian diseinuaren xehetasun guztiak erakusten ditu. Diapositiba nagusia editatzen baduzu, aldaketak aurkezpen bateko diapositiba guztietan eguneratuko dira.

Diapositiba-patroiaren ikuspegia irekitzeko, ireki diseinu-ikuspegia eta hautatu **Opciones > Ver > Diapositiva maestra.** Diapositiba-patroia editatzeko, sakatu joystick-a.

Aurkezpenak editatzea

Aurkezpen bat editatzeko, ireki diseinu-ikuspegia eta hautatu **Opciones > Editar diapositiva.** Joystick-arekin joan eskuinera edo behera aurrera egiteko, edo ezkerreara edo gora atzera egiteko. Aukeratu **Opciones.**

Definitu aukera hauek:

- **Añadir título, Añadir subtítulo, Añadir texto, Insertar tabla, Insertar imagen** – Testu edo objektu berri bat sartzen du hautatutako eremuan.
- **Editar texto, Editar tabla, Editar documento, Editar libro** – Hautatutako objektua editatzen du.
- **Editar objeto** – Hautatu **Mover** objektua maugitzeko, joan elementura eta sakatu joystick-a. Hautatu **Redimensionar** objektuaren tamaina aldatzeko. Joan eskuinera eta ezkerreara objektuaren tamaina horizontala aldatzeko eta gora eta behera tamaina bertikala aldatzeko. Aldaketak onartzeko, sakatu joystick-a. Hautatu **Girar** objektua birarazteko. Joan eskuinera objektua erlojuaren noranzkoan birarazteko eta ezkerreara kontrako noranzkoan birarazteko. Aldaketak onartzeko, sakatu joystick-a. Hautatu **Propiedades** testuaren, lerroaren, ertzaren edo objektuaren hondoaren ezaugarriak editatzeko.
- **Objeto** – Hautatutako objektura joateko esteka ezabatu, kopia, itsatsi edo gehitzen du.
- **Posición de objeto** – Hautatutako objektuaren geruzen posizioa aldatzen du aurkezpenean: goian, behean, aurrean edo atzean.

- **Insertar** — Aurkezpenean testu-koadro bat, irudi bat, egitura bat, taula bat edo iruzkin bat gehitzeko.
- **Deshacer, Rehacer** — Azken aldaketak desegiten ditu.

Diapositiba bateko objektu bat edo gehiago mugitzeko, joan objektuetara eta sakatu joystick-a editatu nahi duzun objektu bakoitzean. Hautatu **Opciones > Objetos marcados > Mover**. Markatutako objektuen posizioa mugitzeko, joan eskuinera, ezkerrera, gora eta behera. Aldaketak onartzeko, sakatu joystick-a. Markatutako objektuak ezabatu edo lerrokatu ditzakezu eta horiekin talde bat sortu. Taldeak objektu aldagarri berri bat osatzen du. Lehen markatutako objektuen marka ezabatzeko, hautatu **Opciones > Anular marcar todo**.

Letraren doikuntzak definitzeko, ireki diseinu-ikuspegia eta hautatu **Opciones > Editar diapositiva**. Joan testu-eremura eta hautatu **Opciones > Editar texto > Opciones > Formato > Fuente**. Letra-mota, -tamaina eta -kolorea aldatzeko aukera dago.

Letra-estiloaren formatua definitzeko, ireki diseinu-ikuspegia eta hautatu **Opciones > Editar diapositiva**. Joan testu-eremura eta hautatu **Opciones > Editar texto > Opciones > Formato > Formato de fuente**. Hautatu formatu-aukera egokia. Beltzez, letra etzanez, azpimarratuta eta marratuta jar daiteke formatua, edo azpiindize edo goi-indize gisa.

Paragrafoaren formatua definitzeko, ireki diseinu-ikuspegia eta hautatu **Opciones > Editar diapositiva**. Joan testu-eremura eta hautatu **Opciones > Editar texto > Opciones > Formato > Párrafo**. Testuaren lerrokadura, lerroarte eta ezkerreko marjina alda daitezke.

Buletaren estiloa aldatzeko, ireki diseinu-ikuspegia eta hautatu **Opciones > Editar diapositiva**. Joan testu-eremura eta hautatu **Opciones > Editar texto > Opciones > Formato > Viñetas**. Buletak ikusgai gotea definitu dezakezu, baita bulet-mota aldatu eta tamaina eta kolorea definitu ere.

Testu-koadroaren doikuntzak editatzeko, hautatu diseinu-ikuspegia eta **Opciones > Editar diapositiva**. Joan testu-koadrora eta hautatu **Opciones > Editar objeto > Propiedades**. Testuak koadroaren barnean duen posizioa aldatu eta testu-lerroen doikuntza aktibatu edo desaktibatu daitezke.

Ertzak aldatzeko, hautatu diseinu-ikuspegia eta **Opciones > Editar diapositiva**. Joan ertzak dituen objektura eta hautatu **Opciones > Editar objeto > Propiedades**. Ertz guztiak edo ertz bertikala, horizontala, goikoa, behekoa, ezkerrekoa edo eskuinekoa bakarrik alda daitezke.

Lerroaren doikuntzei formatua emateko, hautatu diseinu-ikuspegia eta **Opciones > Editar diapositiva**. Joan lerroak dituen objektura eta hautatu **Opciones > Editar objeto > Propiedades**. Puntuen, marratxoen, marra lodien eta antzeko elementuen lerro-estiloa eta kolorea aldatzeko aukera dago.

Hondoko doikuntzei formatua emateko, hautatu diseinu-ikuspegia eta **Opciones > Editar diapositiva**. Joan objektu batera eta hautatu **Opciones > Editar objeto > Propiedades**. Hondoaren kolorea alda dezakezu, eta estiloa duen hondo baten ikusgaitasuna aktiba edo desaktiba dezakezu.

Taulak editatzea

Taula bat editatzeko, hautatu diseinu-ikuspegia eta **Opciones > Editar diapositiva**. Joan taulara eta hautatu **Opciones > Editar tabla**.

Aktibo dagoen gelaxka nabarmenduta ikusten da. Hautatutako gelaxka aldatzeko, joan gora, behera, ezkerrera edo eskuinera. Aukeratu **Opciones**.

Hauta ezazu aukera hauetako bat:

- **Editar texto** — Gelaxkaren testua aldatzeko.
- **Insertar** — Taulan lerroak edo zutabeak gehitzeko. Zutabe berriak hautatutako gelaxkaren ezkerrean jartzen dira eta lerro berriak goian.
- **Borrar** — Taulako zutabeak edo lerroak ezabatzen ditu osorik.
- **Ver** — Taula handitu edo txikitzen du, zooma doitzen du orrialdea pantailaren zabalerrara egokitzeko edo zooma aldatzen du.
- **Deshacer** eta **Rehacer** — Azken aldaketak desegiten ditu.

Aurkezpenetan testua bilatzea

Aurkezpenean testu-zati bat bilatzeko, hautatu edozein ikuspegi. Hautatu **Opciones** > **Buscar**, sartu testua **Buscar**: eremuan eta sakatu joystick-a.

Letra larriak eta xeheak bereizten dituen hitz-bilaketaren aukera aldatzeko, hautatu **Opciones** > **Opciones de búsqueda**.

Aurkezpenean testu-zati bat bilatu eta ordeztzeko, hautatu edozein ikuspegi. Hautatu **Opciones** > **Buscar**. Sartu kendu nahi duzun testua **Buscar**: eremuan, idatzi jarri nahi duzun testua **Reemplazar** eremuan eta sakatu joystick-a. Testua aurkitutakoan, hautatu **Reemplazar** testua ordeztu eta hurrengo bilaketa egiteko, **Ignorar** aurkitutakoari kasurik ez egiteko eta **Siguiente** hurrengo bilaketa egiteko.



Iradokizuna: oraingo bilaketari kasurik ez egiteko eta aurreko eta ondorengo bilaketetara joateko, joan gora edo behera.

■ Pantailak esportatzea

Gailuaren pantaila ikusleei erakuts diezaiekezu datu-proiektagailu baten edo irudiak proiektatzeko beste gailu bateragarri baten laguntzaz. Pantailako edukia datu-proiektagailua Bluetooth konexio baten bidez transferitzen da, adibidez.

Hautatu **Menú** > **Ofic.** > **Exp. pantallas**.

Datu-proiektagailu bateragarri batekin pantailako edukia ikusteko, datu-proiektagailuaren kontrolagailuak instalatu behar dituzu. Informazio gehiago lortzeko, galdetu datu-proiektagailuaren fabrikatzaileari edo ordezkariari.

Aplikazio guztiek ez dute funtzionalitate hori onartzen. Kanpoko bisorea bi modutan abiaraz dezakezu: **Ofic.** Karpetatik edo aplikazio bateragarri batetik.

Pantailako edukia bistaratzea

Datu-proiektagailu batekin pantailako edukia erakusteko, ireki esportatzeko aplikazio eta hautatu **Opciones** > **Seleccionar dispositivo**. Gailu bateragarrien zerrendan, joan erabili nahi duzun gailura eta hautatu **Aceptar**. Hautatu **Opciones** > **Activar** pantailako edukia bistaratzeko.

Pantailako edukia ezkutatzeko, hautatu **Opciones** > **Ocultar**. Pantaila-esportatzailearen aplikazioa bigarren mailan geratuko da.

Pantailako edukia bistaratzeari uzteko, hautatu **Opciones** > **Desactivar**.

■ Inprimatzea

Inprimatu mezu edo fitxategi bat gailutik. Ikusi inprimatu behar denaren aurrebista, definitu orrialdearen diseinu-aukerak, hautatu inprimagailu bat edo inprimatu fitxategi bat.

Inprimatu baino lehen, egiaztatu gailua ongi konektatuta dagoela inprimagailuarekin.

Mezu edo fitxategi bat inprimatzeko, ireki mezua edo fitxategia eta hautatu **Opciones** > **Opciones impr.**

Definitu aukera hauek:

- **Impresora** – Hautatu zerrendan dagoen inprimagailu erabilgarri bat.
- **Imprimir** – Hautatu **Todas las páginas**, **Páginas pares** edo **Páginas impares** inprimatzeko orri-tarte gisa.
- **Intervalo de impresión** – Hautatu **Páginas en intervalo**, **Página actual** edo **Páginas definidas** inprimatzeko orri-tarte gisa.
- **Numero de copias** – Hautatu zenbat kopia inprimatu nahi dituzun.
- **Imprimir a un archivo** – Hautatu aukera hori fitxategi batean inprimatzeko eta fitxategiaren kokapena adierazteko.

Baliteke mezu guztiak inprimatzerik ez izatea, adibidez multimedia-mezuak edo bestelako mezu bereziak.

Inprimatu baino lehen fitxategi edo mezu baten aurrebista ikusteko, hautatu **Opciones** > **Opciones impr.** > **Vista previa.**

Inprimatu aurretik orrialdearen diseinua aldatzea

Inprimatu baino lehen orrialdearen diseinua aldatzeko, hautatu **Opciones** > **Opciones impr.** > **Configurar página** eta fitxa hautetako bat:

- **Tam. papel** – Aldatu paperaren tamaina edo orientazioa eta pertsonalizatu altuera eta zabalera.
- **Márgenes** – Aldatu ezkerreko, eskuineko, goiko eta beheko marjinen tamaina.
- **Encabezado** – Goiburuak gehienez 128 karaktere izan behar ditu. Goiburutik testurainoko distantzia ezar dezakezu, baita goiburua dokumentuaren lehen orrian sartu nahi duzun ere.
- **Pie de página** – Orri-oinak gehienez 128 karaktere izan behar ditu. Orri-oinetik testurainoko distantzia ezar dezakezu.

Inprimagailu bat gehitu edo ezabatatzeko, hautatu **Menú** > **Ofic.** > **Impresoras** > **Opciones** > **Añadir** edo **Borrar.**

12. Antolatzailea

Hautatu **Menú > Organizad.**

Organizad. aukerak zure bizitza pribatuko eta laneko gertakizunen xehetasunak antolatzeko eta kudeatzeko tresnak ditu.

Agenda – Ikus "Agenda", 65. or.

■ Oharrak

Hautatu **Menú > Organizador > Notas.**

Oharrak sortu eta beste gailu bateragarri batzuetara bidal ditzakezu, baita jasotzen dituzun testu-fitxategiak formaturik gabe (.txt formatua) **Notas** aukeran gorde ere.

Ohar berri bat idazteko, hautatu **Opciones > Nota nueva**, idatzi testua eta sakatu **Hecho**. **Notas** aukeraren ikuspegi nagusian aukera hauek daude:

- **Abrir** – Hautatutako oharra irekitzen du.
- **Enviar** – Hautatutako oharra bidaltzeko, hautatu bidalketa-metodo hauetako bat.
- **Nota nueva** – Ohar berri bat sortzen du.
- **Borrar** – Hautatutako oharra ezabatzen du.
- **Marcar/Anul. marcar** – Hautatu ohar bat edo gehiago eta aplikatu arau berbera guztietan.
- **Sincronización** – Hautatu **Iniciar** sinkronizatzen hasteko edo **Ajustes** oharren sinkronizazio-doikuntzak definitzeko.

Ohar bat ikustean, hautatu **Opciones > Buscar** telefono-zenbaki bati, Interneteko helbide bati, helbide elektronikoko bati edo web helbide bati dagokion oharra bilatzeko.

■ Kalkulagailua

 **Oharra:** kalkulagailuak doitasun mugatua du, kalkulu errazak egiteko diseinatuta dago.

Hautatu **Menú > Organizad. > Calculad..**

Kalkuluak egiteko, idatzi eragiketaren lehen zenbakia. Joan funtzio-mapara eta hautatu funtzio bat (adibidez, batuketa edo kenketa). Idatzi eragiketaren bigarren zifra, eta hautatu =. Koma hamartarra sartzeko, sakatu #.

Eragiketak sartzen diren ordena berean egiten ditu kalkulagailuak. Kalkuluaren emaitza editorearen eremuan geratzen da, eta kalkulu berri bateko lehen zenbaki gisa erabil daiteke.

Kalkulu baten emaitzak gordetzeko, hautatu **Opciones > Memoria > Guardar**. Memoria lehen gordetako zenbakiaren orde geratuko da gordetako emaitza.

Memoriatik kalkulu baten emaitzak berreskuratu eta kalkulu batean erabiltzeko, hautatu **Opciones > Memoria > Recuperar**.

Gordetako azken emaitza ikusteko, hautatu **Opciones > Último resultado**.

Kalkulagailuaren aplikazioa itxi edo gailua itzali arren, memoria ez da ezabatzen. Gordetako azken emaitza berreskura dezakezu aplikazio hau irekitzen duzun hurrengoan.

■ Bihurgailua

Hautatu **Menú > Organizad. > Conversor**.

Bihurgailuak zehaztasun mugatua du, eta biribiltzerakoan akatsak egin ditzake.

Neurrien bihurgailua

1. Joan **Tipo** eremura eta hautatu **Opciones > Tipo de conversión** neurrien zerrenda bat irekitzeko. Joan erabili nahi duzun neurria, eta sakatu **Aceptar**.
2. Joan **Unidad** lehen eremura, eta hautatu **Opciones > Seleccionar unidad**. Hautatu zein unitatetik bihurtu nahi duzun, eta sakatu **Aceptar**. Joan hurrengo **Unidad** eremura, eta hautatu zein unitatera bihurtu nahi duzun.
3. Joan **Cantidad**-en lehen eremura, eta idatzi bihurtu nahi duzun balioa. Hurrengo **Cantidad** eremua automatikoki aldatzen da bihurtutako balioa erakusteko.

Oinarrizko moneta eta truke-tasak definitzea



Oharra: oinarrizko moneta aldatzen baduzu, truke-tasa berriak sartu beharko dituzu, aurreko truke-tasa guztiak ezabatu egiten baitira.

Moneta-bihurketak egiteko, oinarrizko moneta bat aukeratu behar duzu eta truke-tasak gehitu behar dizkiozu. Moneta-tasa beti 1 da. Moneta horrek zehazten ditu gainerakoen bihurketa-tasak.

1. Moneta-unitatearen truke-mota definitzeko, joan **Tipo** eremura eta hautatu **Opciones > Cambios monedas**.
2. Moneta-zerrenda bat irekiko da eta uneko oinarrizko moneta hasieran egongo da. Joan moneta-motara eta idatzi zer truke-mota ezarri nahi duzun moneta-unitateko.
3. Oinarrizko moneta aldatzeko, joan monetara eta hautatu **Opciones > Fijar moneda base**.
4. Aldaketak gordetzeko, hautatu **Hecho > Sí**.

Behar diren truke-tasa guztiak sartutakoan, moneta-bihurketak egin ditzakezu.

■ Ahots-postontzia

Hautatu **Menú > Organizad. > Buzón voz**.

Ahots-deiaren aplikazioa lehen aldiz irekitzean, ahots-postontziaren zenbakia sartzeko eskatuko dizu. Zenbakia aldatzeko, hautatu **Opciones > Cambiar número**. Zenbakira deitzeko, hautatu **Opciones > Llamar al buzón voz**.



Iradokizuna: deiak egiteko/jasotzeko moduan ahots-postontzira deitzeko (sare-zerbitzua), luze sakatu 1 tekla edo, bestela, sakatu 1 tekla eta, gero, deitzeko tekla.

13. Softwarearen eta datuen kudeaketa

■ Aplikazioen kudeatzailea

Hautatu **Menú > Herrams. > Gest. aplics..**

Aplikazioen kudeatzailea irekitakoan, zure izenarekin, bertsio-zenbakiarekin, motarekin eta tamainarekin instalatutako software-pakete guztiak ikusiko dituzu. Instalatutako aplikazioen xehetasunak ikusi, gailutik ezabatu eta instalazio-doikuntzak zehatz ditzakezu.

Aplikazioak eta softwarea instalatzea



Garrantzitsua: birusen eta bestelako programa kaltegarrien kontrako babes egokia eskaintzen duten iturrietatik datozen aplikazioak soilik instalatu.

Bi aplikazio- eta software-mota instala ditzakezu gailuan:

- Gailuarentzat berariaz sortutako aplikazioak eta softwarea edo Symbian sistema eragilearekin bateragarriak. Instalazio-fitxategi horiek .sis luzapena dute.
- Symbian sistema eragilearekin bateragarri diren J2METM aplikazioak. Java aplikazioak instalatzeko fitxategiek .jad edo .jar luzapenak dituzte.

Instalazio-fitxategiak gailura transferi daitezke ordenagailu bateragarri batetik, nabigazioan deskarga daitezke edo multimedia-mezu baten bidal daitezke, mezu elektronikoen baten fitxategi erantsi gisa edo Bluetooth bidez. Nokia PC Suite erabiltzen baduzu fitxategi bat gailura transferitzeko, gorde fitxategia gailuko **C:\nokia\installs** karpetan.

Instalaten ari zarela, gailuak instalatuko den paketearen osotasuna egiaztatzen du. Gailuak egiten ari den egiaztapenei buruzko informazioa bistaratzen du eta instalatzen jarraitzeko edo instalazioa bertan behera uzteko aukera ematen du.

Sare-konexio bat behar duten aplikazioak instalatzen badituzu, kontuan hartu gailuaren energia-kontsumoa handitu egin daitekeela aplikazio horiek erabiltzean.

Softwarea bistaratzea eta ezabatzea

Instalatutako aplikazioen xehetasunak ikusi edo gailutik ezaba ditzakezu.

Instalatutako software-pakete baten xehetasunak ikusteko, hautatu aplikazioa eta, gero, **Opciones > Ver detalles.**

Softwarea ezabatzeko, ireki aplikazioen kudeatzailearen ikuspegi nagusia eta

hautatu **Opciones > Eliminar.**

Softwarea ezabatzen baduzu, software-paketearen jatorrizko fitxategia erabiliz edo ezabatutako software-paketea duen segurtasun-kopia osoa leheneratuz bakarrik berrinstala dezakezu. Software-pakete bat ezabatzen baduzu, ezingo dituzu berriro ireki software horrekin sortutako dokumentuak. Beste software-pakete bat ezabatutakoaren menpe badago, litekeena da hark ere ez funtzionatzea. Informazio gehiago behar izanez gero, ikus instalatutako software-paketearen dokumentazioa.

Instalazio-erregistroa bistaratzea

Instalazioaren erregistroa ikusteko, hautatu **Opciones > Ver registro.** Zerrenda batek instalatutako eta ezabatutako softwarea eta instalatutako edo ezabatutako

data erakusten ditu. Software-paketea instalatutakoan gailuarekin arazoak badituzu, zerrenda hori erabil dezakezu jakiteko zein software-paketek eragiten duen arazoa. Bestalde, zerrenda horretako informazioak elkarren artean bateraezinak diren software-paketeek sortutako arazoak identifikatzen laguntzen du.

Doikuntzak

Instalazioaren doikuntzak aldatzeko, hautatu **Opciones > Ajustes** eta hauetako bat:

- **Borrar** — Software-paketearen instalazio-fitxategia instalazioa amaitutakoan ezabatzen da gailutik. Web nabigatzailearen bidez software-paketeak deskargatzen badira, horiek gordetzeko behar den tokia murriz daiteke. Berriz instalatu behar bada software-paketearen fitxategia gorde nahi baduzu, ez hautatu aukera hori edo egiaztatu software-paketearen fitxategiaren kopia bat duzula ordenagailu bateragarri batean edo CD-ROM batean.
- **Selecc. idioma:** — Software-paketeak softwarearen hizkuntzaren arabera hainbat bertsio baditu, hautatu instalatu nahi duzun hizkuntzako bertsioa.
- **Tipo** — Zehaztu instalatu nahi duzun aplikazio-mota. Ziurtagiri onartuak dituzten aplikazioak bakarrik instalatzea erabaki dezakezu. Aukera hori Symbian sistema eragileko aplikazioei (.sis fitxategiak) bakarrik aplikatzen zaie.

Java aplikazioetarako segurtasun-doikuntzak definitzea

Java aplikazio baterako segurtasun-doikuntzak zehazteko, hautatu **Opciones > Ajustes de conjunto**.

Java aplikazioa sar daitekeen funtzioak defini ditzakezu. Funtzionalitate bakoitzarentzat

definitutako balioa software-paketearen babes-mailaren arabera da.

- **Acceso a la red** — Sareko datu-konexio bat sortzeko.
- **Mensajes** — Mezuak bidaltzeko.
- **Inicio auto de aplics.** — Aplikazio bat automatikoki irekitzeko.
- **Conectividad** — Datu-konexio lokal bat aktibatzeko, Bluetooth konexio gisa.
- **Multimedia** — Argazkiak egiteko edo bideoak edo soinuak grabatzeko.
- **Leer datos usuario** — Agendako sarrerak, telefono-aurkibideko sarrerak edo bestelako datu pertsonalak irakurtzeko.
- **Editar datos usuario** — Datu pertsonalak gehitzeko, adibidez, telefono-aurkibideko sarrerak.

Gailuko funtzioetarako Java aplikazioaren sarbidea berresteko eskatzeko modua defini dezakezu. Hautatu balio hauetako bat:

- **Preg. cada vez** — Funtzionalitatea erabiltzen den bakoitzean Java aplikazioak berrespena eskatzeko.
- **Preguntar 1* vez** — Funtzionalitatea erabiltzeko hasieran Java aplikazioak berrespena eskatzeko.
- **Siempre permit.** — Java aplikazioak berrespenik eskatu gabe funtzionalitatea erabiltzeko.
- **No permitido** — Java aplikazioak funtzionalitatea erabiltzea eragozteko.

Segurtasun-doikuntzarekin gailua babestu egiten da Java aplikazio kaltegarrietatik, baimenik gabe gailuaren funtzioak erabil ditzaketenetatik. Hautatu **Siempre permit.** Hornitzailea ezagutzen baduzu eta aplikazioa fidagarria dela badakizu.

■ Urruneko konfigurazioko sare-zerbitzua

Hautatu **Menú > Conectividad > Gest. disp.**

Zerbitzari batekiko konexioa ezarri eta zure gailurako konfigurazio-doikuntzak jaso ditzakezu. Gainera, sare-operadoreak, zerbitzu-hornitzaileek edo enpresako informazioa kudeatzeko sailak zerbitzariaren profilak eta beste konfigurazio-doikuntzak bidal diezazkizukete. Konfigurazio-doikuntzek gailuaren hainbat aplikaziotan erabilitako doikuntzak eta konexioa izan ditzakete, besteak beste. Gerta liteke aukera desberdinak izatea.

Oro har, zerbitzariak urruneko konfigurazioaren konexioa abiarazten du, gailuaren doikuntzak eguneratu behar direnean.

Urruneko konfigurazio-doikuntzak

Gest. disp. ikuspegi nagusian, hautatu **Opciones** eta funtzio hauetako bat:

- **Iniciar configurac.** – Zerbitzarira konektatzen da eta gailurako konfigurazio-doikuntzak jasotzen ditu.
- **Perfil servid, nuevo** – Zerbitzariaren profil berri bat sortzen du.
- **Editar perfil** – Profilaren doikuntzak aldatzen ditu.
- **Borrar** – Hautatutako profila ezabatzen du.
- **Activar config.** – Hautatu aukera zerbitzariaren konfigurazio-doikuntzak jasotzeko eta konfigurazio baimendu bat erabiltzeko, zerbitzari horietan zerbitzari-profila duzun kasuetan.

- **Desactivar config.** – Hautatu aukera hau zerbitzari guztien konfigurazio-doikuntzak berriro jaso nahi ez badituzu, zerbitzari horietan zerbitzari-profil bat duzun kasuetan.
- **Ver registro** – Hautatutako profilaren konfigurazio-erregistroa bistaratzen du.

Konfigurazio-profila sortzea

Konfigurazio-zerbitzariaren profil berria sortzeko, hautatu **Opciones > Perfil servid nuevo**, eta aukera hauetako bat. Eskatu balio zuzenak zerbitzu-hornitzaileari.

- **Nombre de servidor** – Doikuntza honetan izen bat zehaztu behar duzu konfigurazio-zerbitzariarentzat.
- **ID de servidor** – Zehaztu hemen konfigurazio-zerbitzaria identifikatuko duen IDa.
- **Contraseña servidor** – Sartu pasahitz bat gailua zerbitzarian identifikatzeko.
- **Modo de sesión** – Hautatu konexio-mota.
- **Punto de acceso** – Hautatu konexioan erabiliko den sarbide-puntua edo sortu sarbide-puntu berri bat. Konexioa hasten den bakoitzean sarbide-puntuari buruz galdetzea ere hauta dezakezu.
- **Dirección de host** – Sartu konfigurazio-zerbitzariaren web helbidea.
- **Puerto** – Sartu zerbitzariaren ataka-zenbakia.
- **Nombre de usuario** – Sartu konfigurazio-zerbitzariaren erabiltzaile-IDa.
- **Contraseña** – Sartu konfigurazio-zerbitzarirako pasahitza.

- **Permitir configurac.** — Hautatu **Sí** zerbitzariari konfigurazio-saioa hasteko baimena emateko.
- **Autoaceptar todas** — Hautatu **Sí**, ez baduzu nahi zerbitzariak berresteko eskatzea konfigurazio-saio bat hasten diren bakoitzean.

■ Datuak sinkronizatzea

Menú > Conectividad > Sinc.

Erabili **Sinc.** gida, agenda edo oharrek ordenagailu bateragarri bateko edo Interneteko urruneko zerbitzari bateko pareko aplikazioekin sinkronizatzeke. Sinkronizazio-doikuntzak sinkronizazio-modu batean gordetzen dira. Aplikazioak SyncML teknologia erabiltzen du urruneko sinkronizatorako. SyncML teknologiarekiko bateragarritasunari buruzko informazioa eskuratzeko, jo ezazu gailua sinkronizatzeke erabili nahi dituzun aplikazioen hornitzailearengana.

Baliteke sinkronizatzeke erabil ditzakezun aplikazioak desberdinak izatea. Jari harremanetan zure zerbitzu-hornitzailearekin informazio gehiago jaso nahi baduzu.



Iradokizuna: baliteke zerbitzu-hornitzaileak testu-mezu batean bidaltzea sinkronizazio-doikuntzak.

Sinkronizazio-modu berriak sortzea

Modu bat sortzeko, hautatu **Opciones > Perfil de sinc. nuevo** eta, ondoren, aukera hauetako bat:

- **Nombre perfil sinc.** — Sartu izen bat moduarentzat.

- **Aplicaciones** — Hautatu moduarekin sinkronizatuko diren aplikazioak.
- **Ajustes de conexión** — Zehaztu beharrezko konexio-doikuntzak. Informazio gehiago lortzeko, jarri harremanetan zure zerbitzu-hornitzailearekin.

Dagoen profil bat editatzeko, hautatu **Opciones > Editar perfil de sinc.**

Sinkronizazio-moduak

Sinc ikuspegi nagusian, hautatu **Opciones** eta, ondoren, aukera hauetako bat:

- **Sincronizar** — Sinkronizatu hautatutako moduan sartutako datuak urruneko datu-base batekin.
- **Perfil de sinc. nuevo** — Sortu sinkronizazio-modu berri bat. Sinkronizatzeke modu bat baino gehiago sor ditzakezu aplikazio batentzat: erabiltzen diren datuen eramailea edo gailua sinkronizatzeke urruneko datu-basea aldatuko dira batetik bestera.
- **Ver registro** — Ikusi moduarekin azkena egindako sinkronizazioan erantsitako, eguneratutako eta ezabatutako sarrerak.
- **Borrar** — Ezabatu hautatutako profila.

Sinkronizatzeke konexio-doikuntzak

Modu baten konexio-doikuntzak sortzeko, hautatu **Perfil de sinc. nuevo > Ajustes de conexión** eta, ondoren, aukera hauetako bat:

- **Versión de servidor** — Hautatu zerbitzariarekin erabil dezakezun SyncML teknologiarren bertsioa.

- **ID de servidor** – Sartu zerbitzariaren IDa. SyncML teknologiaren bertsio gisa 1.2 hautatzen baduzu bakarrik egongo da erabilgarri doikuntza hori.
- **Portador de datos** – Hautatu sinkronizatu bitartean urruneko datu-basearekin konektatzeko datu-eramailea.
- **Punto de acceso** – Hautatu sinkronizazio-konexiorako erabiliko den sarbide-puntua edo sortu sarbide-puntu berri bat. Sinkronizazioa hasten den bakoitzean sarbide-puntuari buruz galdetzea ere hauta dezakezu.
- **Dirección de host** – Idatzi gailuarekin sinkronizatu nahi duzun datu-basea duen zerbitzariaren web helbidea.
- **Puerto** – Idatzi urruneko datu-basearen zerbitzariaren ataka-zenbakia.
- **Nombre de usuario** – Idatzi telefonoa zerbitzarian identifikatzeko erabiltzaile-izena.
- **Contraseña** – Idatzi gailua zerbitzarian identifikatzeko pasahitza.
- **Permitir petic. sinc.** – Sinkronizazioa urruneko datu-basearen zerbitzaritik has dadin baimentzeko, hautatu **Sí**.
- **Aceptar petic. sinc.** – Zerbitzaritik sinkronizatzen hasi aurretik gailuak berrespena eskatzea nahi baduzu, hautatu **No**.
- **Autenticación red** – Sinkronizatu aurretik gailua sarean kautotzeko, hautatu **Sí**. Sartu sareko erabiltzaile-izena eta pasahitza.

Telefono-aurkibidea sinkronizatzeko doikuntzak definitzea

Guía aplikazioko sinkronizazio-doikuntzak definitzeko, joan nahi duzun modura eta hautatu **Opciones > Editar perfil de sinc.. > Aplicaciones > Guía > Editar** eta, ondoren, aukera hauetako bat:

- **Incluir en sincroniz.** – Hautatu kontaktuen sinkronizazioa profil edo modu honekin egitea nahi duzun.
- **Base de datos remota** – Hautatu gidarekin sinkronizatu nahi duzun datu-baserako bidea.
- **Base de datos local** – Gailuan hainbat kontaktu-direktorio badituzu, hautatu sinkronizazio-modu honen bidez sinkronizatu nahi duzuna.
- **Tipo de sincronización** – Hautatu sinkronizazioaren helbidea. Zoaz **Normal** aukerara, datuak gailutik urruneko datu-basera eta alderantziz sinkronizatzeko; **Sólo con teléfono**, datuak urruneko datu-basetik gailura sinkronizatzeko; edo **Sólo con servidor**, datuak gailutik urruneko datu-basera sinkronizatzeko.

Agenda sinkronizatzeko doikuntzak definitzea

Agenda aplikazioaren sinkronizazio-doikuntzak definitzeko, joan nahi duzun modura eta hautatu **Opciones > Editar perfil de sinc.. > Aplicaciones > Agenda > Editar** eta, ondoren, aukera hauetako bat:

- **Incluir en sincroniz.** — Hautatu kontaktuen sinkronizazioa profil edo modu honekin egitea nahi duzun.
- **Base de datos remota** —Idatzi agendarekin sinkronizatu nahi duzun datu-baserako bidea.
- **Base de datos local** — Gailuan agenda bat baino gehiago badituzu, hautatu sinkronizazio-modu honen bidez sinkronizatu nahi duzuna.
- **Tipo de sincronización** — Hautatu sinkronizazioaren helbidea. Zoaz **Normal** aukerara, datuak gailutik urruneko datu-basera eta alderantziz sinkronizatzeko; **Sólo con teléfono**, datuak urruneko datu-basetik gailura sinkronizatzeko; edo **Sólo con servidor**, datuak gailutik urruneko datu-basera sinkronizatzeko.
- **Incluir en sincroniz.** — Hautatu kontaktuen sinkronizazioa profil edo modu honekin egitea nahi duzun.
- **Base de datos remota** —Idatzi oharrekin sinkronizatu nahi duzun datu-baserako bidea.
- **Base de datos local** — Gailuan oharren aplikazio baino gehiago badituzu, hautatu sinkronizazio-modu honen bidez sinkronizatu nahi duzuna.
- **Tipo de sincronización** — Hautatu sinkronizazioaren helbidea. Zoaz **Normal** aukerara, datuak gailutik urruneko datu-basera eta alderantziz sinkronizatzeko; **Sólo con teléfono**, datuak urruneko datu-basetik gailura sinkronizatzeko; edo **Sólo con servidor**, datuak gailutik urruneko datu-basera sinkronizatzeko.

Oharrak sinkronizatzeko doikuntzak definitzea

Notas aplikazioko sinkronizazio-doikuntzak definitzeko, joan nahi duzun modura eta hautatu **Opciones > Editar perfil de sinc.. > Aplicaciones >Notas > Editar** eta, ondoren, aukera hauetakoa bat:

14. Tresnak

Hautatu **Menú > Herrams..**

Herrams. karpetan gailua eta beste zenbait aplikazio konfiguratzeko erabiltzen diren aplikazioak daude.

Gest. aplics. – Ikus 'Aplikazioen kudeatzailea', 106. or.

Tarjeta de memoria – Ikus 'Memoria-txartela', 23. or.

Transfer. – Ikus 'Edukiak gailu batetik bestera transferitzea', 29. or.

Modos – Ikus 'Moduak'. 127. or.

Temas – Ikus 'Gaiak'. 128. or.

Ajustes – Ikus 'Doikuntzak'. 129. or.

Tecla corr. – Ikus 'Posta elektronikoaren tekla konfiguratzea', 34. or.

Marcación rápida – Ikus 'Markaketa bizkorra', 52. or.

Comandos de voz – Ikus 'Ahots-komandoak', 60. or.

■ Nokiaren katalogoak

Hautatu **Menú > diálogos** edo **Menú > Herrams. > Catálogos**. Hautatu **Aceptar** erantzunik ezaren klausula onartzen baduzu.

Nokiaren katalogoak (sare-zerbitzua) eduki mugikorrek salmenta-zerbitzua dira, eta gailuan erabil daitezke. Nokia katalogoei esker, eduki berriak (jokoak, dei-seinaleak, horma-paperak, zerbitzuak eta aplikazioak) ikusi, erosi, deskargatu eta egunera ditzakezu, eta horien aurrebistak lortu. Katalogoko edukia zerbitzu-hornitzailearen edo sare-operadorearen araberakoa da.

Nokiaren katalogoek sare-zerbitzuak erabiltzen dituzte katalogoko eduki eguneratuenez baliatzeko. Nokiaren

katalogoen bidez eskura ditzakezun beste elementuei buruzko informazio gehiago lortzeko, jarri harremanetan zerbitzu-hornitzailearekin edo sare-operadorearekin.

Nokiaren katalogoak eguneratu egiten dira, beraz, zure zerbitzu-hornitzaileak edo sare-operadoreak eskaintzen dizkizun azken berrikuntzak eguneratuta izango dituzu.

Katalogoak eskuz eguneratzeko, hautatu **Opciones > Actualizar lista**.

Katalogo bat irekitzea

Hautatu **Menú > Catálogos** edo **Menú > Herrams. > Catálogos**.

Katalogoen karpeta batera joatean, pantailan edukiaren deskribapena bistaratuko da. Hautatu **Opciones** eta funtzio hauetako bat:

- **Abrir** – Aukeratutako katalogoa irekitzeko.
- **Ver detalles** – Katalogoko xehetasunak ikusteko.
- **Ocultar** – Hautatutako katalogoa katalogoen zerrendatik bistaratzeko.
- **Mostrar todos** – Ezkutuko katalogoen zerrendan berriz bistaratzeko.
- **Actualizar lista** – Katalogoen zerrenda eguneratua deskargatzeko.
- **Aplicación** – Hautatu **Acerca de** aplikazioari buruzko informazioa kontsultatzeko edo **Renuncia** katalogoen hornitzailearen erantzukizunik ezaren klausula ikusteko.
- **Página de inicio** – Katalogoen ikuspegi nagusia irekitzeko.

Karpetak irekitzea

Hautatu **Menú > Catálogos** edo **Menú > Herrams. > Catálogos**.

Katalogoen karpeta batek hainbat azpikarpeta izan ditzake. Hautatu **Opciones** eta funtzio hauetako bat:

- **Abrir** – Hautatu aukera hori karpeta bateko edukia irekitzeko, hautatutako elementua erosi edo deskargatu baduzu.
- **Abrir** – Hautatutako azpikarpeta irekitzeko.
- **Ver detalles** – Katalogoko xehetasunak ikusteko.
- **Vista previa** – Hautatutako elementuaren aurrebista bistaratzeko.
- **Obtener** – Hautatutako elementua deskargatzeko erosi baduzu eta oraindik deskargatu ez bada.
- **Comprar** – Hautatutako elementua erosteko.
- **Como papel tapiz** – Hautatutako elementua horma-paper bat bada, hautatu aukera hori gailuaren horma-paper gisa ezartzeko.
- **Como señal de llamada** – Hautatutako elementua dei-seinalea bada, hautatu aukera hori gailuaren dei-seinale gisa ezartzeko.
- **Como tema** – Hautatutako elementua gai bat bada, hautatu aukera hori gailuaren gai gisa ezartzeko.
- **Información en línea** – Hautatutako elementuari buruzko informazioa duen web gune bat irekitzeko, erabilgarri badago.
- **Detalles de la compra** – Erositako elementuaren xehetasunak ikusteko.
- **Actualizar lista** – Karpeta eguneratu bat

deskargatzeko.

- **Aplicación** – Hautatu **Acerca de** aplikazioari buruzko informazioa kontsultatzeko edo **Renuncia** katalogoen hornitzailearen erantzukizunik ezaren klausula ikusteko.
- **Página de inicio** – Katalogoen ikuspegi nagusia irekitzeko.

Katalogoen doikuntzak

Hautatu **Menú > Catálogos** edo **Menú > Herrams. > Catálogos**.

Katalogoen ikuspegi nagusian, hautatu **Opciones** eta aukera hauetako bat:

- **Punto de acceso** – Hautatu sarbide-puntu jakin bat katalogoen aplikazioarekin erabiltzeko.
- **Inicio automático** – Hautatu hori deskargatutako aplikazioa automatikoki ireki dadin.
- **Conf. vista previa** – Hautatu aukera hori berrespen-ohar bat bistara dadin pantailan elementuaren aurrebista deskargatu baino lehen.
- **Confirmación compra** – Hautatu aukera hori berrespen-ohar bat bistara dadin pantailan, elementua erosi baino lehen.

■ Doikuntza-laguntzailea

Asist. ajust. aukerarekin gailua konfiguratu dezakezu hauen doikuntzen arabera: operadorea (MMS, GPRS eta Internet), posta elektronikoa, deitzeko sakatzea (sare-zerbitzua) eta bideoaren erabilera partekatua (sare-zerbitzua). Konfigurazio horiek sare-operadorearen informazioan oinarrituta egiten dira.

Zerbitzu horiek erabiltzeko, baliteke sare-operadorearekin edo zerbitzu-

hornitzailearekin harremanetan jarri behar izatea, datu-konexioa edo bestelako zerbitzuak aktibatzeko.

Doikuntzak editatzeko, hautatu **Menú > Herrams. > Asist. ajustes** eta konfiguratu nahi duzun elementua.

Posta elektronikoa

1. Posta elektronikoa doikuntzak editatzeko, hautatu **Menú > Herrams. > Asist. ajustes > Correo. Asist. ajust.** laguntzaileak erabilgarri dauden sare-operadoreak detektatuko ditu. Gailuak sare-operadore bat baino gehiago detektatzen baditu, hautatu bat eta, gero, **Aceptar**.

Sare-operadorea ezagutzen ez badu, hautatu **País/Región** eta **Operador**.

2. Hautatu posta elektronikoko zerbitzu-hornitzailea zerrendatik.

3. Hautatu irteerako posta elektronikoko zerbitzaria. Erabili lehenespen gisa ezarritako zerbitzaria, segurtasunez ez badakizu.

Asist. ajust. laguntzaileak **Dirección de correo** (domeinuaren izena barne), **Nombre de usuario** eta **Contraseña** elementuen xehetasunak sartzeko eskatzen badizu, hautatu elementuak banan-banan eta, gero, **Opciones > Cambiar**. Sartu xehetasunak eta sakatu **Aceptar**.

1. Hautatu **Opciones > Aceptar**, amaitutakoan.

2. Hautatu **Aceptar** zehaztutako operadorearentzat postontzia konfiguratu nahi duzula berresteko.

3. Hautatu **Aceptar**.

Mezu elektronikoa bidaltzeko edo jasotzeko, datu-paketeen kontu aktibo bat izan behar duzu. Informazio xeheagoa eskuratzeko, jarri harremanetan sare-operadorearekin edo zerbitzu-hornitzailearekin.

Deitzeko sakatzea

Deitzeko sakatzea (PTT) sare-zerbitzuaren bidez, ahots bidezko zuzeneko komunikazioa gauza daiteke tekla bat sakatuta. Deitzeko sakatzea zerbitzuarekin, gailua walkie-talkie gisa erabil daiteke.

1. **PPH (PTT)** aukeraren doikuntzak editatzeko (sare-zerbitzua), hautatu **Menú > Herrams. > Asist. ajustes > PPH. Asist. ajust.** laguntzaileak erabilgarri dauden sare-operadoreak detektatuko ditu. Gailuak sare-operadore bat baino gehiago detektatzen baditu, hautatu bat eta, gero, **Aceptar**.

Sare-operadorea ezagutzen ez badu, hautatu **País/Región** eta **Operador**.

2. Operadore batzuek **Nombre de usuario**, **Contraseña** eta **Alias** behar izaten dituzte. Hautatu elementu guztiak banan-banan ordenan eta, gero, hautatu **Opciones > Cambiar**. Sartu xehetasunak eta sakatu **Aceptar**.

3. Hautatu **Opciones > Aceptar**, amaitutakoan.

4. Hautatu **Aceptar** zehaztutako operadorearentzat PTT konfiguratu nahi duzula berresteko.

Deitzeko sakatzea zerbitzua erabiltzeko, datu-paketeen kontu bat izan behar duzu aktibatuta. Informazio xeheagoa eskuratzeko, jarri harremanetan sare-operadorearekin edo zerbitzu-hornitzailearekin.

Sarbide-puntu bat ez badago konfiguratuta hautatutako operadorean, beste bat sortzeko eskatuko dizu.

Bideoaren erabilera partekatua

1. **Comp. vídeo** aukeraren doikuntzak editatzeko (sare-zerbitzua), hautatu **Menú > Herrams. > Asist. ajustes > Compartir vídeo. Asist. ajust.** laguntzaileak erabilgarri dauden sare-operadoreak detektatuko ditu. Gailuak sare-operadore bat baino gehiago detektatzen baditu, hautatu bat eta, gero, **Aceptar**. Sare-operadorea ezagutzen ez badu, hautatu **País/Región** eta **Operador**.
2. Operadore batzuek **Direcc. compartir vídeo**, erabiltzaile-izena eta pasahitza behar dute. Hautatu elementu guztiak banan-banan ordenan eta, gero, hautatu **Opciones > Cambiar**. Sartu xehetasunak eta sakatu **Aceptar**.
3. Hautatu **Opciones > Aceptar**, amaitutakoan.
4. Hautatu **Aceptar** zehaztutako operadorearentzat bideoaren erabilera partekatua konfiguratu nahi duzula berresteko.
5. Bideoaren erabilera partekatua erabiltzeko doikuntzak sortutakoan, **Asist. ajust.** laguntzaileak zure kontaktua sortu edo eguneratu nahi duzun galdetuko dizu. Hautatu **Sí** edo **No**.

Bideoa era partekatuan erabiltzeko, datu-paketeen kontu bat izan behar duzu aktibatuta. Informazio xeheagoa eskuratzeko, jarri harremanetan sare-operadorearekin edo zerbitzu-hornitzailearekin.

Operadorea

1. Operadorearen doikuntzak editatzeko (sarbide-puntuak, Web nabigatzaileak, MMS eta denbora errealeko transmisioa), hautatu **Menú > Herrams. > Asist. ajustes > Operador. Asist. ajust.** laguntzaileak erabilgarri dauden sare-operadoreak detektatuko ditu.
2. Gailuak sare-operadore bat baino gehiago detektatzen baditu, hautatu bat eta, gero, **Aceptar**.
3. Sare-operadorea ezagutzen ez badu, hautatu **País/Región** eta **Operador**.

Asist. ajust. laguntzailea behar bezala erabiltzea lortzen ez baduzu, joan telefonoak doitzeko Nokiaren web orrira: www.nokia.com.

■ Posizioa

Posizionamendu-zerbitzuari esker, zerbitzu-hornitzaileen informazioa jaso dezakezu tokiko gai ei buruz -adibidez, eguraldia edo zirkulazioaren egoera-, gailuaren kokapenean oinarrituta (sare-zerbitzua).

Hautatu **Menú > Herrams. > Posición..**

Posizionamendu-metodo bat hautatzeko, joan metodora eta hautatu **Opciones > Activar**. Erabiltzeari uzteko, hautatu **Opciones > Desactivar**. **Bluetooth** posizionamendu-metodoarekin, GPS Bluetooth osagarria erabil dezakezu posizionamendu-modu gisa. Zerbitzu-hornitzaileak edo sare-operadoreak **Basado en red** posizionamendu-metodoa emango dizute. Bi posizionamendu-metodoak aldi berean erabil daitezke.

■ Nabigatzailea

Funtzio horrekin ezin da eskatu posizioa dei erlazionatuetan. Posizioa oinarritutako larrialdi-deien zerbitzuen inguruan dauden gobernu-arauak betetzeari buruzko informazio gehiago lortzeko, jarri harremanetan zerbitzu-hornitzailearekin.

GPS sistema ez da erabili behar posizio batean neurketa zehatz bat lortzeko, eta, gainera, ez da komeni GPS hargailuak adierazten dituen posizio-datueta bakarrik oinarritzea.

Hautatu **Menú > Herrams. > Navegador.**

Navegador GPS aplikazio bat da, eta une bakoitzeko kokapena ikusteko, toki batera joateko ibilbidea bilatzeko eta distantzia bat kalkulatzeko balio du. Aplikazioak GPS Bluetooth osagarria behar du funtzionatzeko. Halaber, aktibatuta izan behar du GPS Bluetooth posizionamendu-metodoa **Menú > Herrams. > Posicionamiento.**

Aplikazioak posizioari buruzko informazioa jaso behar du gutxienez hiru satelitetatik, bidaia-laguntzaile gisa erabiltzeko. Aplikazioak GPS Bluetooth osagarria behar du funtzionatzeko.

Aukeratu hauetako bat: **Navegador**, bidaiaren helburuari buruzko informazioa ikusteko. **Posición**, oraingo kokapenari buruzko informazioa ikusteko. **Contad.** bidaiari buruzko informazioa ikusteko: distantzia eta iraupena, eta batez besteko abiadurak eta abiadura maximoak.

Nabigazio-ikuspegia

Nabigatzaile-ikuspegiarekin bidaiaren helburura iritsiko zara. Puntu kardinalak adierazten dira zirkuluan sartutako letren bidez, eta helbururako norabide orokorra kolore biziago batekin

Aukeratu hauetako bat: **Fijar destino**, hautatu marka edo kokapen bat bidaiaren helburu gisa edo zehaztu helburuko latitude- eta longitude-koordenatuak. **Detener navegación**, bidaiaren ezarritako helburua ezabatzeko. **Guardar posición**, gorde oraingo posizioa kokapen edo marka gisa. **Estado del satélite**, nabigatzeko behar den posizionamendu-informazioa ematen duten sateliteen seinalearen intentsitatea ikusteko. **Ubicacs. guardadas**, nabigatzen laguntzeko gailuan denboraldi baterako gordetako kokapenak ikusteko.

Kokapen-ikuspegia

Posizioari buruzko informazioa ikus dezakezu, adibidez: latitude eta longitudearen koordenatuak, eta oraingo kokapenaren altitudea. Bestalde, informazio horren zehaztapenak ikus daitezke.

Aukeratu hauetako bat: **Guardar posición**, gorde oraingo posizioa kokapen edo marka gisa. **Estado del satélite**, nabigatzeko behar den posizionamendu-informazioa ematen duten sateliteen seinalearen intentsitatea ikusteko. **Ubicacs. guardadas**, nabigatzen laguntzeko gailuan denboraldi baterako gordetako kokapenak ikusteko.

Kontagailu-ikuspegia

Kontagailuak egindako distantzia eta denbora kalkulatzeko, baita ibilbideko batezbesteko abiadura eta abiadura maximoa ere.

Aukeratu hauetako bat: **Iniciar**, kontagailua aktibatzeko. **Parar**, kontagailua erabiltzeari uzteko. Kalkulatutako balioak pantailan geratzen dira. **Reanudar**, kontagailua erabiltzen segitzeko. **Restablecer**, kontagailuak kalkulaturako balioak zeroan jartzeko eta hasieratik berriz kalkulatzeko. **Eliminar**, kontagailuko balioak husteko

erabiltzeari uztean. **Guardar posición**, gorde oraingo posizioa kokapen edo marka gisa. **Estado del satélite**, nabigatzeko behar den posizionamendu-informazioa ematen duten sateliteen seinalearen intentsitatea ikusteko. **Ubicacs. guardadas**, nabigatzen laguntzeko gailuan denboraldi baterako gordetako kokapenak ikusteko.

Kokapenak kudeatzeko

Hautatu **Posición** > **Opciones** > **Ubicacs. guardadas**.

Gailuan denboraldi baterako gorde daitezke nabigazioan lagunduko dizuten kokapenak. **Navegador, Posición** edo **Contad.** ikuspegian kokapen bat gordetzeko, hautatu **Opciones** > **Guardar posición**. Denboraldi bateko kokapen bat marka iraunkorrago baten gisara gordetzeko, hautatu **Opciones** > **Guard. como marca**. Kokapen bat ezabatzeko, joan kokapen horretaraino eta hautatu **Opciones** > **Borrar**.

Nabigatzailea doitzeko

Hautatu **Opciones** > **Ajustes**.

Erabiltzen ari den neurketa-sistema aldatzeko, hautatu **Sistema de medida** > **Métrico** edo **Imperial**.

Posizionamendu-sateliteetatik jasotako altitudea zuzentzeko behar den altitudearen kalibrazioa sartzeko, hautatu **Calibración altitud**.

■ Markak

Hautatu **Menú** > **Herrams.** > **Vercas**.

Markak kokapen geografikoen koordinatuak dira, eta gailuan gorde daitezke gero beste lokalizazio-zerbitzu batzuetan erabiltzeko. GPS Bluetooth motako edo sareko osagarri batekin sor daitezke markak (sare-zerbitzua). **Ikus 'Nabigatzailea', 116. or.**

Marka bat sortzeko, hautatu **Opciones** > **Marca nueva**. Hautatu **Posición actual** uneko posizioari dagozkion latitude eta longitudearen koordinatuak eskatzeko sareari edo **Introd. manualmente** beharrezkoa den kokapen-informazioa betetzeko, adibidez, izena, kategoria, norabidea, latitudea, longitudea eta altitudea.

Marka bat ikusi edo editatzeko, joan markara eta sakatu joystick-a.

Marka bat ezabatzeko, joan markara eta sakatu atzera egiteko tekla.

Marka bakoitzarekin, hautatu **Opciones** eta aukera hauetako bat:

- **Añadir a categoría** — Marka antzeko marken talde batean antolatzeko. Joan kategoriara eta sakatu joystick-a. Marken kategoriari ikusteko, joan eskuinera edo ezkerrera.
- **Enviar** — Markak gailu bateragarrietara bidaltzeko.
- **Editar categorías** — Marken kategoriak gehitu, editatu edo ezabatzeko.
- **Icono de marca** — Markako ikonoa aldatzeko. Joan ikonora eta sakatu joystick-a.

Marka-kategoriak

Marka-kategoriak bi ikuspegitan ikus daitezke: batean, markak dituzten kategoriak ikusten dira eta, bestean, gailuak dituen kategoria guztiak.

Markak dituzten kategoriak ikusteko, hautatu **Menú** > **Herrams.** > **Marcas** eta joan eskuinera. Kategoria bateko markak ikusteko, hautatu kategoria eta sakatu joystick-a.

Marka bat kategoria batetik bestera mugitzeko, joan ezkerrera. Joan marka

batera eta sakatu **Opciones > Añadir a categoría**. Joan kategoria zaharrera eta sakatu joystick-a, horren ondoan dagoen marka ezabatzeko. Joan marka erantsi nahi duzun kategoriara edo kategoriatarara eta sakatu joystick-a. Hautatu **Aceptar**.

Marka bakoitzarekin, hautatu **Opciones** eta aukera hauetako bat:

- **Editar** – Markaren informazioa aldatzeko –adibidez, izena, kategoria, norabidea, latitudea, longitudea eta altitudea–.
- **Marca nueva** – Kategorian bertan marka bat sortzeko. Hautatu **Posición actual** uneko posizioari dagozkion latitude eta longitudearen koordenatuak eskatzeko sareari edo **Introd. manualmente** beharrezkoa den kokapen-informazioa betetzeko, adibidez, izena, kategoria, norabidea, latitudea, longitudea eta altitudea.
- **Añadir a categoría** – Marka antzeko marken talde batean antolatzeko. Joan kategoriara eta sakatu joystick-a.
- **Enviar** – Markak gailu bateragarrietara bidaltzeko.
- **Editar categorías** – Marken kategoriak gehitu, editatu edo ezabatzeko.
- **Icono de marca** – Markako ikonoa aldatzeko. Joan ikonora eta sakatu joystick-a.

Gerta liteke aukera desberdinak izatea.

Marka-kategoriak editatzea

Hautatu **Opciones > Editar categorías**.

Hautatu **Opciones** eta aukera hauetako bat:

- **Marca nueva** – Kategorian bertan marka bat sortzeko. Hautatu **Posición actual** uneko posizioari dagozkion latitude eta longitudearen koordenatuak eskatzeko sareari edo **Introd. manualmente** beharrezkoa den kokapen-informazioa betetzeko, adibidez, izena, kategoria, norabidea, latitudea, longitudea eta altitudea.
- **Icono de marca** – Markako ikonoa aldatzeko. Joan ikonora eta sakatu joystick-a.

Sortutako marka-kategoria bat ezabatzeko, joan kategoriara eta sakatu atzera egiteko tekla. Ezin dira ezabatu aurrez definituta etorri diren kategoriak.

Markak editatzea

Hautatu **Opciones > Editar** edo **Marca nueva > Introd. manualmente**. Sartu kokapena eta beste informazioren bat (izena, kategoria, norabidea, latitudea, longitudea eta altitudea).

Marka bakoitzarekin, hautatu **Opciones** eta aukera hauetako bat:

- **Selecc. categorías** – Marka antzeko marken talde batean antolatzeko. Joan kategoriara eta sakatu joystick-a, markari buruzko informazioa aldatzeko –adibidez, izena, kategoria, norabidea, latitudea, longitudea eta altitudea–.
- **Posición actual** – Latitudearen eta longitudearen koordenatu geografikoak automatikoki eskatzeko eta betetzeko aukera ematen du, uneko kokapenaren marka bat sortzeko.

- **Icono de marca** — Markako ikonoa aldatzeko. Joan ikonora eta sakatu joystick-a.
- **Enviar** — Markak gailu bateragarrietara bidaltzeko.

Gerta liteke aukera desberdinak izatea.

Markak jasotzea

Hautatu **Menú > Mensajes**. Ireki beste gailu batetik jasotako marka duen mezu bat. Joan markara eta sakatu joystick-a.

Gailuan marka gordetzeko, hautatu **Opciones > Guardar**.

Marka gailu bateragarrietara berriz bidaltzeko, hautatu **Opciones > Enviar**.

■ Ahots-laguntza

Hautatu **Menú > Herrams. > Ayuda de voz**.

Ahots-laguntzailearen aplikazioak pantailan bistaratzen den testua irakurtzen du, eta, hala, gailuaren oinarritzko funtzioak erabil ditzakezu pantailari begiratu gabe.

Aukeratu hauetako bat:

- **Guía** — Aurkibideko sarrerak entzuteko. Ez erabili aukera hau 500 kontaktu baino gehiago badituzu.
- **Últimas llams.** — Galdutako eta jasotako deiei, markatutako zenbakiei eta maiz egiten diren deiei buruzko informazioa entzuteko.
- **Buzón de voz** — Ahots-mezuak berreskuratu eta entzuteko.
- **Marcador** — Telefono-zenbaki bat markatzeko.
- **Reloj** — Uneko data eta ordua entzuteko.

Aukera gehiago entzuteko, hautatu **Opciones**.

15. Multimedia-aplikazioak

Copyright-en babesak direla eta, agian, irudi, musika –dei-tonuak barne– eta beste eduki batzuk ezingo dituzu kopiatu, aldatu, transferitu edo berriro bidali.

Hautatu **Menú > Multimedia**.

Multimedia aukeran hainbat multimedia-aplikazio daude, irudiak gorde eta ikusteko, soinuak grabatzeko eta soinuclipak erreproduzitzeko.

■ Galeria

Hautatu **Menú > Multimedia > Galería**.

Erabili **Galería** multimedia-fitxategietara (irudiak, bideoak, musika eta soinuak) sartzeko eta horiek erabiltzeko. Ikusitako irudi eta bideo guztiak, eta jasotako musika eta soinu guztiak automatikoki gordetzen dira **Galería** karpetan. Karpetak ustiatu, ireki eta sor ditzakezu, baita karpetako elementuak markatu, kopiatu eta mugitu ere. Soinuclipak musika-erreproduzitzailaren irekitzen dira, eta bideoclipak eta transmisio-estekak, berriz, RealPlayer aplikazioan.

Fitxategi edo karpeta bat irekitzeko, sakatu joystick-a. Irudiak irudien bisorean irekitzen dira.

Nabigatzailearen bidez fitxategiak **Galería** aukeran, karpeta nagusi batean, deskargatzeko, hautatu **Descs. gráficos** edo **Descs. vídeos**, **Descars. pistas** edo **Descs. sonido**. Nabigatzailea ireki egiten da eta gogoko bat hautatu edo gunearen helbidea sartu ahal izango duzu, handik deskargatzeko.

Fitxategi bat bilatzeko, hautatu **Opciones > Buscar**. Lehenbizi, sartu bilaketa-kate bat (adibidez, bilatzen ari zaren fitxategiaren

izena edo data). Bilaketarekin bat egiten duten fitxategiak bistaratuko dira.

Irudiak

Hautatu **Menú > Multimedia > Galería > Imágenes**.

Imágenes aukeran bi ikuspegi daude:

- Irudi-nabigatzailearen ikuspegian, gailuan edo memoria-txartelean gordetako irudiak bidali, antolatu eta ezaba ditzakezu eta izena ere alda diezaiekezu.
- Irudien nabigatzailearen ikuspegian irudi bat hautatzean irekitzen den irudi-bisorean, irudiak ikusi eta bidal daitezke banan-banan. Pantailako horma-paper gisa ezar daitezke irudiok.

Fitxategi-formatu hauek onartzen ditu: JPEG, BMP, PNG eta GIF 87a/89a. Gerta liteke gailua fitxategi-formaturen batekin bateragarria ez izatea.

Irudi bat bistartzeko irekitzeko, hautatu irudien nabigatzailearen ikuspegian eta hautatu **Opciones > Abrir**. Irudia irudien bisorean irekitzen da.

Aurreko edo hurrengo irudia bistartzeko, joan ezkerredera edo eskuinera irudien bisorean.

Pantailan bistaratutako irudia handitzeko, hautatu **Opciones > Ampliar**, edo sakatu 5 edo 7. Pantailan bistaratutako irudia txikitzeko, hautatu **Reducir** edo sakatu 0.

Irudia pantaila osoan ikusteko, hautatu **Opciones > Pantalla completa** edo sakatu 7 bi aldiz. Ikuspegi arruntera itzultzeko, hautatu **Opciones > Pantalla normal**.

Irudi bat birarazteko, hautatu eta sakatu

Opciones > Girar. Hautatu **Derecha** irudia erlojuaren noranzkoan 90 gradu biratzeko, edo hautatu **Izquierda** beste noranzkoan 90 gradu biratzeko.

Irudi-fitxategiak kudeatzea

Copyright-en babesak direla eta, agian, irudi eta dei-tonu batzuk eta beste eduki batzuk ezingo dituzu kopiatu, aldatu, transferitu edo berriro bidali.

Irudi bati buruzko informazio zehatza ikusteko, hautatu eta sakatu **Opciones > Ver detalles.** Fitxategiaren izena, tamaina eta formatua bistaratzen ditu, fitxategia aldatu zen azken data eta ordua eta irudiaren bereizmena (píxeletan).

Irudi bat bidaltzeko, hautatu, sakatu **Opciones > Enviar** eta bidaltzeko metodoa.

Irudi baten izena aldatzeko, hautatu eta sakatu **Opciones > Renombrar.** Hautatu beste izen bat eta hautatu **Aceptar.**

Irudi bat horma-paper gisa definitzeko, hautatu irudia eta **Opciones > Fijar papel tapiz.**

Telefono-aurkibideko txartel bati irudi bat eransteko, hautatu irudi bat eta **Opciones > Asignar a contacto.** Kontaktuen ikuspegia ireki eta irudia eransteko kontaktua hauta dezakezu.

Irudiak antolatzea

Irudiak antolatzeko karpetak sortzeko, hautatu **Opciones > Organizar > Carpeta nueva.** Idatzi karpeta izena eta sakatu **Aceptar.**

Fitxategiak kopiatu edo mugitzeko, hautatu fitxategia eta **Opciones > Organizar > Mover a carpeta, Carpeta nueva, Mover a tarjeta mem., Copiar a tarjeta mem., Copiar a memoria tel. edo Mover a memoria tel..**

■ RealPlayer

Copyright-en babesak direla eta, agian, irudi eta dei-tonu batzuk eta beste eduki batzuk ezingo dituzu kopiatu, aldatu, transferitu edo berriro bidali.

Hautatu **Menú > Multimedia > RealPlayer.**

Gailuaren memorian edo memoria-txartel batean gordetako bideoklipak eta audio-fitxategiak erreproduzi ditzake **RealPlayer**-ek, gailuan posta elektronikoz jasotakoak, ordenagailu bateragarri batetik transferitutakoak edo Internetetik gailuan deskargatutakoak.

RealPlayer-ek formatu hauek onartzen ditu: MPB3-4, MP4 (denbora errealeko transmisiorik gabe), 3GP, RV, RA, AAC, AMR eta Midi. Gerta liteke **RealPlayer**-ek ez onartzea multimedia-fitxategien formatu baten aldaeraren bat.



Iradokizuna: audio- eta bideo-fitxategiak denbora errealean erreproduzitzeko, zuzenean erreproduzitzen dira Internetetik, aurrez gailuan deskargatu gabe.

Transmisio-estekak eta bideoklipak erreproduzitzea

RealPlayer-ekin erreproduzitzeko audio- eta bideo-fitxategiak hautatzeko, sakatu **Opciones > Abrir,** joan gailuan edo memoria-txartel batean gordetako multimedia-klip batera.

Multimedia-klipak denbora errealean erreproduzitzeko, hautatu multimedia-klipari dagokion web esteka eta hautatu **Reproducir;** bestela, konektatu Internetera, bilatu bideoklip edo audio-fitxategi bat eta hautatu **Reproducir.** **RealPlayer**-ek bi esteka-mota ezagutzen ditu: URL `rtsp://` eta URL `http://` (RAM fitxategi bati dagokio). Edukia denbora errealean erreproduzitzen

hasi aurretik, gailua web gune batera konektatu eta edukia buffer batean gorde behar da. Sare-konexioaren arazo baten ondorioz erreproduzio-errore bat badago, **RealPlayer** berriz saiatzen da automatikoki Interneteko sarbide-puntura konektatzen.

Gailuan edo memoria-txartel batean gordetako audio- eta bideo-fitxategiak erreproduzitzeko, hautatu fitxategia eta **Reproducir**.

Erreproduzio normala edo denbora errealekoa geldiarazteko, hautatu **Parar**. Buferreko biltegitratzea edo transmisio-gune baterako konexioa eten egiten da, baita kliparen erreprodukzioa ere, eta hasieratu egiten da.

Bideoklipa pantaila osoan ikusteko, hautatu **Opciones > Reprod. pant. comp.** Bideo-arearen tamaina pantaila normalera edo osora aldatzen da. Pantaila osoaren aukerarekin, handitu egiten da bideoaren tamaina tamaina-erlaziorik galdu gabe ahalik eta bideo-area handiena hartzeko.

Multimedia-klip bat gordetzeko, hautatu **Opciones > Guardar**, joan gailuaren memoriaren edo memoria-txartel baten karpeta batera eta hautatu **Guardar**. Interneteko multimedia-fitxategi baterako esteka gordetzeko, hautatu **Guardar el enlace**.

Erreproduzitzean aurrera azkar egiteko edo klipa atzera eramateko, joan gora edo behera.



Iradokizuna: erreproduzitzean aurrera azkar egiteko, luze sakatu desplazamendu-tekla gorantz. Erreproduzitzean atzera egiteko, luze sakatu desplazamendu-tekla beherantz.

Erreproduzitzean bolumena handitu edo txikitzeo, sakatu bolumen-teklak.

Audio-fitxategiak eta bideoklipak bidaltzea

Multimedia-klip bat beste gailu batera transferitu edo multimedia-mezu bati, dokumentu bati edo diapositiba-aurkezpen bati erants diezaiokezu.

Infragorrien edo Bluetooth konexioaren bidez multimedia-klip bat transferitzeko, hautatu klipa eta, gero, sakatu **Opciones > Enviar**. Hautatu zer metodo erabili nahi duzun klipa beste gailu batera bidaltzeko.

Mezu batean multimedia-klip bat bidaltzeko, sortu multimedia-mezu bat, hautatu erantsi nahi duzun klipa eta, gero, hautatu **Insertar objeto > Videoclip** edo **Clip de sonido**.

Erantsitako multimedia-klip bat ezabatzeko, hautatu **Opciones > Eliminar > Sí**.

Bideoak jasotzea

Hautatu **Menú > Mensajes**. Ireki bideoklip bat duen mezu bat. Joan klipera eta sakatu joystick-a.

Hautatu **Pausa** edo **Parar**, hautatu **Opciones** eta hauetako bat:

- **Reproducir** — Klipa hasieratik erreproduzitzeko.

- **Reprod. pant. comp.** — Klipa pantaila osoan ikusteko moduan erreproduzitzeko. Horizontalean dauden klipak 90 gradu biratzen dira. Ikuspegi arruntera itzultzeko, sakatu edozein tekla.
- **Continuar** — Kliparen erreproduzioarekin segitzeko.
- **Reprod. pant. comp.** — Klipa pantaila osoan ikusteko moduan erreproduzitzen segitzeko.
- **Silenciar** — Bideokliparen soinua isilarazteko. Soinua berriz aktibatuzeko, joan eskuinera.
- **Guardar el enlace** — Klip baterako web esteka gordetzeko.
- **Detalles del clip** — Klipari buruzko informazioa ikusteko, adibidez, iraupena eta tamaina.
- **Ajustes** — Bideo- edo konexio-doikuntzak aldatzeko.

Gerta liteke aukera desberdinak izatea.

Multimedia-klipen buruzko informazioa bistaratzea

Bideoklip baten, audio-fitxategi baten edo web esteka baten ezaugarriak ikusteko, hautatu klipa eta, gero, **Opciones > Detalles del clip**. Horrelako informazioa ematen du: transferentzia-abiadura edo transmisio-fitxategi baten Interneteko esteka.

Fitxategien babesa aktibatuzeko, hautatu multimedia-klip bat eta **Opciones > Detalles del clip > Estado > Opciones > Cambiar**. Fitxategiak babestuta badaude, beste inork ezin du fitxategia aldatu.

Doikuntzak

Hautatu **Menú > Multimedia > RealPlayer > Opciones > Ajustes**.

Bideoaren doikuntzak

Hautatu **Repetir > Sí**, bideoklipak amaitzean automatikoki berriz erreproduzitzea nahi baduzu.

Konexioaren doikuntzak

Hautatu **Conexión**, joan doikuntza hauetara eta sakatu joystick-a aldaketak egiteko:

- **Proxy** — Hautatu proxy zerbitzari bat erabili nahi duzun eta sartu zerbitzariaren IP helbidea eta ataka-zenbakia.
- **Red** — Aldatu Internetera konektatzeko sarbide-puntua eta definitu konexioa egitean erabiliko den ataka-tartea.

Proxyaren doikuntzak

Proxy zerbitzariak multimedia-zerbitzarien eta erabiltzaileen arteko zerbitzariak dira. Zerbitzu-hornitzaile batzuek segurtasun handiagoa emateko edo multimedia-fitxategiak dituzten web orrietarako sarbidea azkartzeko erabiltzen dituzte.

Doikuntza zuzenak lortzeko, jarri harremanetan zure zerbitzu-hornitzailearekin.

Hautatu **Conexión > Proxy**, joan doikuntza hauetara eta sakatu joystick-a aldaketak egiteko:

- **Utilizar proxy** — Hautatu **Sí** proxy zerbitzaria erabiltzeko.
- **Direc. servidor proxy** — Sartu proxy zerbitzariaren IP helbidea. Proxy zerbitzari bat erabiltzen baduzu bakarrik erabil daiteke doikuntza hori.
- **Nº puerto de proxy** — Idatzi proxy zerbitzariaren ataka-zenbakia. Proxy zerbitzari bat erabiltzen baduzu bakarrik erabil daiteke doikuntza hori.

Sarearen doikuntzak

Doikuntza zuzenak lortzeko, jarri harremanetan zure zerbitzu-hornitzailearekin.

Hautatu **Conexión** > **Red**, joan doikuntza hauetara eta sakatu joystick-a aldaketak egiteko:

- **Punto acceso predet.** — Joan Internetera konektatzeko sarbide-puntura eta sakatu joystick-a.
- **Tiempo en línea** — Sare-esteka baten bidez erreproduzitzen den multimedia-klip bat etetean **RealPlayer** saretik zer ordutan deskonektatuko den ezartzeko. Hautatu **Definido usuario** eta sakatu joystick-a. Sartu denbora eta sakatu **Aceptar**.
- **Puerto UDP más bajo**— Idatzi zerbitzariaren ataka-tartearen atakaz enbaki txikiena. Balio txikiena 1024 da.
- **Puerto UDP más alto** — Idatzi zerbitzariaren ataka-tartearen atakaz enbaki handiena. Balio handiena 65535 da.

Sarearen doikuntza aurreratua

Hainbat saretarako banda zabaleko balioak editatzeko, hautatu **Conexión** > **Red** > **Opciones** > **Ajustes avanzados**.

Zerrendan bistaratzen diren sareen banda-zabalera hautatzeko, joan doikuntzetara eta sakatu joystick-a. Joan balio batera eta hautatu **Aceptar**.

Nahi duzun banda-zabalera sartzeko, hautatu **Definido usuario**.

Doikuntza zuzenak lortzeko, jarri harremanetan zure zerbitzu-hornitzailearekin.

Doikuntzak gordetzeko, hautatu **Atrás**.

■ Musika-erreproduzitzailea



Oharra: bozgorailua erabiltzen duzunean, ez jarri telefonoa belarri ondoan, bolumena altuegia izan liteke eta.

Hautatu **Menú** > **Multimedia** > **Repr. música**.

Musika-erreproduzitzailearekin musika-fitxategiak erreproduzitu eta pista-zerrendak sortu eta entzun ditzakezu. Musika erreproduzitzaileak MP3 eta AAC luzapenak dituzten fitxategiak onartzen ditu.

Musika entzutea



Oharra: entzun musika neurrizko bolumenean. Irratia etengabe oso ozen izateak, entzumenak kalte dezake. Bozgorailua erabiltzen duzunean, ez jarri telefonoa belarri ondoan, bolumena altuegia izan liteke eta.

Musika-pistak hautatzeko, sakatu **Opciones** > **Discoteca**. **Todas las pistas** aukeran, gailuan dagoen musika guztia bistaratzen da. Abestiak ordenatuta ikusteko, hautatu **Álbumes**, **Artistas**, **Géneros** edo **Compositores**. Pista bat erreproduzitzeko, joan pista horretaraino eta hautatu **Opciones** > **Reproducir**. Pista bat erreproduzitzen ari denean eteteko edo etenda dagoenean erreproduzitzen hasteko, sakatu ► eta || Pista bat geldiarazteko, sakatu ■.

Gailuan musika-fitxategiak erantsi edo ezabatu ondoren, eguneratu **Discoteca**. Hautatu **Opciones** > **Actualizar Discoteca**. Erreproduzitzaileak gailuaren memoria bilatuko ditu musika-fitxategiak eta **Discoteca** aukeran eguneratuko ditu.

Aurreko edo hurrengo pista hautatzeko, mugitu joystick-a gora edo behera.

Musika-pistak behin eta berriz erreproduzitzeko, hautatu **Opciones**

> **Reproduce, repetida.** Hautatu

Todas karpeta**ko** pista guztiak berriz erreproduzitzeko, **Una** hautatutako pista berriz erreproduzitzeko edo **Desactivada** errepikapena desaktibatzen.

Musika ausazko ordenan erreproduzitzeko, hautatu karpeta bat eta sakatu **Opciones** > **Reprod. aleatoria.**

Musika-pistei buruzko informazioa ikusteko, joan pistara eta hautatu **Opciones** > **Ver detalles.**

Musikaren bolumena doitzea

Musikaren bolumena kontrolatzeko, sakatu bolumen-teklak. Bolumena isilarazteko, sakatu bolumena txikitze**ko** tekla erabat isildu arte.

Pisten zerrendak

Pisten zerrenda berri bat sortu eta pista berriak sar ditzakezu, edo gordetako pista-zerrenda bat hauta dezakezu.

Pista-zerrenda berri bat sortzeko, hautatu **Opciones** > **Discoteca** > **listas de pistas** > **Opciones** > **lista pistas nueva.** idatzi pista-zerrenda berriaren izena eta hautatu **Aceptar.**

Pista-zerrenda batera pista bat sartzeko, ireki pisten zerrenda eta hautatu **Opciones** > **Añadir pistas.**

Eku**al**izadorea

Hautatu **Menú** > **Multimedia** > **Repr. música** > **Opciones** > **Ecu**al**izador.**

Ecual**izador** aukerarekin musika-fitxategien soinua pertsonaliza dezakezu. Musika-estiloetan oinarrituta –adibidez,

musika klasikoa edo rocka–, lehenespengisa ezarritako maiztasun-doikuntzak erabil ditzakezu. Halaber, zure musika-gustuen arabera oinarritutako doikuntza pertsonalizatuak egin ditzakezu.

Eku**al**izadorea irekita dagoen bitartean, ezin da erabili **Repr. música** aukerako beste funtziorik.

Ecual**izador** aukerarekin, soinua erreproduzitzean maiztasunak hobetu edo txikitu ditzakezu, baita musika entzuteko modua aldatu ere. Gailuak aurrez zehaztuta ditu zenbait maiztasun-doikuntza, adibidez, **Rock.**

Musika erreproduzitzeko aurrez zehaztutako maiztasun-doikuntza bat erabiltzeko, joan erabili nahi duzun maiztasun-doikuntzara eta hautatu **Opciones** > **Activar.**

Maiztasun-doikuntza propio bat sortzea

1. Maiztasun-doikuntza bat sortzeko, hautatu **Opciones** > **Preajuste nuevo.**
2. Idatzi aurrez definitutako maiztasun-doikuntzaren izena eta hautatu **Aceptar.**
3. Joan gora edo behera maiztasun-bandak ikusteko eta banda bakoitzean maiztasuna ezartzeko. Banda batetik bestera mugitzeko, joan ezkerrera edo eskuinera.
4. Hautatu **Atrás** maiztasun-doikuntza berria gordetzeko edo hautatu **Opciones** > **Restab. valores inic.** bandak maiztasun neutral batean ezartzeko eta berriz hasteko.

Aurrez definitutako maiztasun-doikuntza bat editatzeko, hautatu **Opciones** > **Preajuste nuevo** edo **Opciones** > **Editar.**

Aurrez zehaztutako doikuntza baten maiztasuna aldatzeko, joan maiztasun-bandatan gora edo behera balioak handitu

edo txikitzeko. Erreprodukzioan, berehala entzungo duzu maiztasun-doikuntza.

Maiztasun-bandak jatorrizko balioetara itzultzeko, hautatu **Opciones > Restab. valores inic.** Doikuntza berriak edo editatutakoak gordetzeko, hautatu **Atrás.**

■ Grabagailua

Hautatu **Menú > Multimedia > Grabadora.**

Grabadora aukerarekin, ahots-gertakizun baten 60 segundo grabatu, ahots-grabazioa soinu-klip gisa gorde eta erreproduzitzeko aukera duzu **Grabadora** aukerak AMR formatua onartzen du:

Sakatu ahots-tekla **Grabadora** aktibatzeko. Deitzeko sakatzea zerbitzuaren saioa hasi baduzu, ahots-teklak Deitzeko sakatzea tekla gisa funtzionatzen du eta ez du **Grabadora** aukera aktibatzen.

Ahots-memorandum bat grabatzeko, hautatu **Opciones > Grabar clip sonido.** Hautatu **Pausa** grabazioa etenaldian uzteko eta **Grabar** berriz martxan jartzeko. Grabazioa amaitzean, hautatu **Parar.** Soinu-klipa automatikoki gordeko da.

Grabazio batek gehienez 60 segundo iraun dezake, baina gailuko memorian edo memoria-txartelean dagoen tokiaren araberakoa da hori.

Grabazioak erreproduzitzea

Grabatu berri den ahots-grabazio bat entzuteko, hautatu erreproduzitzeko ikonoa (▶). Hautatu **Parar** erreprodukzioa gelditzeko. Aurrerapen-barrak erreprodukzio-denbora, posizioa eta grabazioaren iraupena erakusten ditu.

Grabazio baten erreprodukzioa etenaldian jartzeko, hautatu **Pausa.** Erreproduzitzen segituko du, **Reprod.** hautatzean. Jasotzen dituen grabazioak edo grabatzen direnak fitxategi tenporalak dira. Eduki nahi dituzun fitxategiak gorde behar dituzu.

■ Flash erreproduzitailea

Hautatu **Menú > Multimedia > Repr. Flash.**

Mugikorretarako sortutako Flash fitxategiak ikusi eta erreproduzi ditzakezu, eta interakzioan ari zaitzke **Repr. Flash** aukerarekin.

Flash fitxategi bat erreproduzitu edo karpeta bat ireki nahi baduzu, joan fitxategira edo karpetara eta sakatu joystick-a.

Flash fitxategi bat gailu bateragarrietara bidaltzeko, joan fitxategi horretara eta sakatu deitzeko tekla. Copyright-en babesaren ondorioz, baliteke ezinezkoa izatea hainbat Flash fitxategi bidaltzea.

Gailuaren memorian edo memoria-txartelean gordetako Flash fitxategi batetik bestera pasatzeko, mugitu ezkerrera edo eskuinera.

Gerta liteke aukera desberdinak izatea.

16. Pertsonalizatzea

■ Moduak



Oharra: gailua lineatik kanpo dagoenean, ezin da deirik egin, ez jaso -larrialdiko deiak barne-, ez sare-estaldura behar duten funtzioak erabili. Deiak egiteko, lehenbizi telefonoaren funtzioa aktibatuta behar duzu profilak aldatuz. Gailua blokeatuta badago, markatu blokeatze-kodea.

Hautatu **Menú > Herramientas > Modos.**

Dei-seinaleak, abisu-tonuak eta gailuaren beste tonu batzuk doitu eta pertsonalizatu daitezke, hainbat gertakizun, ingurune edo dei-taldetarako.

Modu bat pertsonalizatzeko, joan zerrendako modu batera eta hautatu **Opciones > Personalizar.** Definitu doikuntza hauek:

- **Señal de llamada** – Hautatu zerrendako dei-seinale bat, edo hautatu **Descargas tonos** gogokoen zerrenda bat duen karpeta bat irekitzeko, handik tonuak deskargatzeko nabigatzailearekin. Hautatutako tonua erreproduzitzeko, hautatu **Reprod.** Bi telefono-linea erabiltzen ari bazara, dei-seinale bat ezar dezakezu linea bakoitzeko.
- **Señal videollamada** – Hautatu dei-seinale bat bideo-deietarako.
- **Decir nombre llaman.** – Dei-seinalearen funtzioa aktibatzen du testutik ahotsera. Kontaktuen zerrendako batek deitzen badizu, gailuak dei-seinale bat egingo du; seinale hori kontaktua izenaren eta hautatutako dei-seinalearen konbinazio bat izango da.

- **Tipo de señal** – Hautatu nola entzun nahi duzun dei-seinalea.
- **Volumen de señal** – Hautatu dei-seinalearen bolumen-maila.
- **Tono aviso mensaje** – Hautatu seinale bat jasotako testu-mezuatarako.
- **Tono aviso de correo** – Hautatu seinale bat jasotako mezu elektronikoetarako.
- **Tono aviso de MI** – Hautatu seinale bat jasotako berehalako mezuatarako.
- **Aviso por vibración** – Hautatu dei bat jasotzean gailuak dar-dar egitea nahi duzun.
- **Tonos del teclado** – Ezarri gailuko teklatuaren tonuen bolumen-maila.
- **Tonos de aviso** – Aktibatu edo desaktibatu ohar-tonuak.
- **Aviso para** – Gailua konfiguratu dezakezu hautatutako kontaktu-talde bateko zenbakietatik deitutakoan bakarrik egin dezan soinua. Talde horri ez dagozkion telefono-deiek alerta isila egingo dute.
- **Nombre del modo** – Profil berri baten izena adierazi edo lehendik dagoen baten izena alda dezakezu. **Normal** eta **Fuera de línea** profilen izenak ezin dira aldatu.

Fuera de línea profilaren bidez, gailua ez da ustekabean piztuko, eta mezuak bidaltzea edo jasotzea edo Bluetooth-a erabiltzea eragoziko da; halaber, itxi egiten ditu profila hautatzean aktibo egon daitezkeen Interneteko konexioak. **Fuera de línea** profilak ez du eragozten gerora haririk gabeko sare lokal batekin konektatzea; beraz, segurtasun-doikuntza aplikagarri guztiak bete behar dira horrelako konexioak egin eta erabiltzean.

Modu bat aldatzeko, joan zerrendako profil batera eta hautatu **Opciones > Activar.**

Fuera de línea profila hautatzen baduzu, ezingo duzu mezurik bidali, eta ezingo duzu WLAN sarea erabili mezu elektronikoak irakurtzeko.

Profil berri bat sortzeko, hautatu **Opciones > Crear nuevo** eta definitu doikuntzak.

Dei-seinaleak hautatzea

Dei-seinale bat definitzeko, joan modu batera eta hautatu **Opciones > Personalizar > Señal de llamada.** Hautatu zerrendako dei-seinale bat, edo hautatu **Descargas tonos** gogokoen zerrenda bat duen karpeta bat irekitzeko, handik tonuak deskargatzeko nabigatzailearekin. Deskargatutako tonuak **Galería** aukeran gordeko dira.

Hautatutako kontaktu-talde baterako dei-seinalea erreproduzitzeko, joan modu batera, hautatu **Opciones > Personalizar > Aviso para** eta hautatu nahi duzun taldea. Talde horri ez dagozkion telefono-deiek alerta isila egingo dute.

Mezu-tonu bat bilatzeko, joan modu batera eta hautatu **Opciones > Personalizar > Tono aviso mensaje.** Nahi duzun tonua entzuteko, hautatu zerrendan eta itxaron erreproduzitu arte.

Osagarrien doikuntzak aldatzea

Joan osagarri batera eta hautatu **Opciones > Abrir.**

Aldatu osagarriaren modu lehenetsia.

Osagarrien doikuntzak aldatzeko, hautatu doikuntza bat eta **Opciones > Abrir.**

■ Gaiak

Hautatu **Menú > Herramientas > Temas.**

Gailuko pantailaren itxura alda dezakezu.

Pantailaren itxura aldatzeko, nabarmendu erabili nahi duzun gaia eta hautatu **Opciones > Aplicar.**

Gai bat editatzeko, nabarmendu zer gai editatu nahi duzun eta hautatu **Opciones > Editar.** Hautatu **Papel tapiz** deiak egiteko/jasotzeko moduetan hondoko irudia aldatzeko; bestela, hautatu **Ahorro de energía**, energia aurrezteko modu gisa testu bat edo eguna eta ordua erabiltzeko, denbora jakin batean tekларik sakatzen ez denean bistartzeko.

Gaiak deskargatzeko, gailuarekin bateragarriak diren Interneteko iturrietatik gaiak deskargatzeko sare-konexioa ezarri behar duzu.

Gai bat deskargatzeko, hautatu **Descarga temas.** Sartu gaia deskargatu nahi duzun esteka. Gaia deskargatutakoan, aurrebista ikusi, aktibatu edo aldatzeko aukera izango duzu.

Gai baten aurrebista lortzeko, joan bistaratu nahi duzun aurrebistaren gaira eta hautatu **Opciones > Vista previa.** Gai berria erabiltzen hasteko, hautatu **Aplicar.**

17. Doikuntzak

Hautatu **Menú > Herrams. > Ajustes.**

Gailuaren doikuntzak definitu eta aldatu ditzakezu. Doikuntza horien aldaketek gailuaren funtzionamenduan eragiten dute hainbat aplikaziotan.

Gailuaren doikuntza batzuk aurrez defini daitezke edo sare-operadoreak edo zerbitzu-hornitzaileak bidalitako konfigurazio-mezu baten bidez lor daitezke. Hala bada, ezingo duzu doikuntzarik aldatu.

Joan editatu nahi duzun doikuntzara eta sakatu joystick-a honetarako:

- Aldatu balio batetik bestera, adibidez: 'aktibatuta' baliotik 'desaktibatuta' baliora eta alderantziz.
- Hautatu zerrenda bateko balio bat.
- Ireki testu-editorea balio bat sartzeko.
- Ireki kontrol lerragarri bat eta mugitu ezkerrera edo eskuinera balioa handitzeko edo txikitzeko.

■ Telefonoaren doikuntzak

Hautatu **Teléfono** hizkuntza-doikuntzak, deiak egiteko/jasotzeko modua eta gailuaren pantaila aldatzeko.

Doikuntza orokorrak

Hautatu **Generales** eta aukera hauetako bat:

- **Idioma del teléfono** – Zerrendako hizkuntza bat hautatzeko. Gailuaren hizkuntza-aldaketak gailua aplikazio guztiei eragiten die. Hizkuntza aldatzean gailua berrabiarazi egiten da.

- **Idioma de escritura** – Zerrendako hizkuntza bat hautatzeko. Idazteko hautatzen den hizkuntzaren arabera koak dira testua idazteko erabil daitezkeen karaktereak.
- **Saludo inicial o logo** – Hautatu **Predeterminado** aurrez zehaztutako irudia erabiltzeko, **Texto** hasierako agurra sartzeko edo **Imagen** Galeriako irudiren bat hautatzeko. Hasierako agurra edo irudia labur bistaratuko da gailua pizten duzun bakoitzean.
- **Ajustes originales** – Gailuaren jatorriko doikuntzak jartzen ditu berriro. Horretarako, gailuaren blokeatze-kodea behar duzu. Jatorriko doikuntzak berrezarritakoan, baliteke gailuak ohikoa baino denbora gehiago behar izatea pizteko. Aldaketa horiek ez diete dokumentuei, kontaktuen informazioari, agendako sarrerei eta fitxategiei eragingo.

Deiak egiteko/jasotzeko moduaren doikuntzak

Hautatu **Modo en espera** eta aukera hauetako bat:

- **En espera activo** – Hautatu **Activado** deiak egiteko/jasotzeko modu aktiboan hainbat aplikaziotarako zuzeneko sarbideak erabili ahal izateko.
- **Tecla selección izq., Tecla selecc. derecha** – Pantaila deiak egiteko/jasotzeko moduan dagoenean ezkerreko eta eskuineko hautaketa-teklak erabiliz irekitzen diren zuzeneko sarbideak aldatzeko balio dute. Sakatu joystick-a, hautatu zerrendako funtzio bat eta, gero, hautatu **Aceptar**.

- **Tecla naveg. derecha, Tecla navegación izq., Tecla navegac. abajo, Tecla naveg. arriba, Tecla de selección** — Hainbat norabidetan mugitzean irekitzen diren zuzeneko sarbideak aldatzeko. Doikuntza horiek ezingo dira erabili **En espera activo** > **Activado** hautatzen bada.
- **Aplicacs. en espera** — Hautatu zer aplikaziotara sartu nahi duzun deiak egiteko/jasotzeko modu aktibotik.
- **Buzón de espera activo** — Hautatu deiak egiteko/jasotzeko modu aktiboan bistaratuko diren sarrerako ontzia edo postontzia.
- **Complementos de espera activos** — Hautatu deiak egiteko/jasotzeko moduan bistaratuko diren osagaiak. Adibidez, ikus dezakezu zenbat mezu dituzun ahots-postontzian. Deiak egiteko/jasotzeko moduko mezuen eta galdutako deien jakinarazpen aktiboak desaktibatu arren, lehenespén gisa jarritako jakinarazpenak berdin-berdin erakutsiko ditu. Osagarri erabilgarriak ez dira beti berdinak guztietan.

Pantailaren doikuntzak

Hautatu **Pantalla** eta aukera hauetako bat:

- **Sensor de luz** — Doitu gailuaren pantaila argitzeko behar den argi-kopurua.
- **Tº espera ahorro energ.** — Aktibatu zenbat denbora igaro behar duen pantaila-babesa aktibatu arte. Pantaila-babesaren aktibazioak gailuaren funtzionamendu-denbora luzatzen du.
- **Tº espera iluminación** — Definitu zenbat denbora igaro behar duen azken tekla sakatzen denetik pantaila moteldu arte.

■ Dei-doikuntzak

Hautatu **Llamada** eta aukera hauetako bat:

- **Envío del nº propio** — Hautatu **Sí** dei-hartzailearen telefono-zenbakia ikusteko edo **Fijado por la red** sareak ezar dezan zure zenbakia bidaltzen duzun edo ez.
- **Envío mi ID llam. de red** — Aktibatu funtzio hau dei-hartzaileari Interneteko zure zenbakia erakutsi nahi badiozu.
- **Llamada en espera** — Hautatu **Activar** sarrerako dei berriak jakinarazteko dei batean zehar, edo **Verificar estado** funtzioa sarean aktibatuta dagoen egiaztatzeko.
- **Llam. esp. Internet** — Aktibatu funtzio hori Interneteko dei bat martxan dagoenean sarrerako dei berri bat dagoela jakinaraztea nahi baduzu.
- **Aviso llams. Internet** — Aktibatu aukera hori dei-egileari gailua okupatuta dagoela erantzutea nahi baduzu. Doikuntza hori desaktibatzen baduzu, gailuak okupatu-tonua egiten du eta galdutako deiari buruzko jakinarazpen bat bistaratuko dizu.
- **Tipo llamada predet.** — Hautatu **Celular** telefono-zenbakira dei arruntak egiteko eta **Internet** VoIP erabili eta zenbaki edo helbidera deitzeko.
- **Rechazar llam. SMS**— Hautatu **Sí** deitzen ari zaizun pertsonari testu-mezu bat automatikoki bidaltzeko, jakin dezan deiari zergatik ez diozun erantzun.
- **Texto del mensaje** — Idatzi sarrerako dei bati erantzun ezin diozunean automatikoki erantzun gisa bidali nahi duzun mezuaeren testua.

- **Imagen en videollam.** – Hautatu **Usar seleccionada** bideo-dei batean bideoaren ordeztaratu den irudi finkoa hautatzeko edo **Ninguna** bideo-dei batean irudirik ez bidaltzeko.
- **Rellamada auto** – Dei bat egin eta hartzailea okupatuta badago, dei berriz egiteko, hautatu **Activada**. Gailua gehienez hamar aldiz saiatuko da deitzen.
- **Resumen tras llam.** – Azken deiaren gutxi gorabeherako iraupena labur bistaratzeko, hautatu **Activado**.
- **Marcación rápida** – Gailuan markaketa bizkorra aktibatuzeko, hautatu **Activada**. Markaketa bizkorreko teklei (2-9) esleitutako zenbaki bat markatzeko, luze sakatu dagokion tekla.

Ikus 'Markaketa bizkorra', 52. or.

- **Cualq. tecla respond.** – Sarrerako dei bati erantzuteko edozein tekla sakatuta –dei amaitezko tekla izan ezik–, hautatu **Activada**.
- **Línea en uso** – Hautatu **línea 1** edo **línea 2**, irteerako deietarako eta testu-mezueterako telefono-línea aldatzeko (sare-zerbitzua). SIM txartelak línea alternatiboko zerbitzua onartzen badu eta bi telefono-lineatako harpidetza badago bakarrik azaltzen da doikuntza hori.
- **Cambio de línea** – Hautatu **Desactivar** línea hautatzea eragozteko (sare-zerbitzua). Doikuntza hori aldatzeko, PIN2 kodea beharko duzu.
- **Aviso llams. Internet** – Hautatu **Desactivado**, Interneteko sarrerako deiei jakinarazteko gailua okupatuta dagoela, eta hautatu **Activado** Interneteko sarrerako deiak onartzeko.

■ Konexio-doikuntzak

Hautatu **Menú > Herrams. > Ajustes > Conexión** eta hauetako bat:

- **Puntos de acceso** – Sarbide-puntu berriak konfiguratzeko edo lehendik daudenak editatzeko balio du. Baliteke zerbitzu-hornitzaileak gailuko sarbide-puntu batzuk edo guztiak aurrez definituta izatea eta berriak sortzeko, editatzeko edo ezabatuzeko aukerarik ez izatea.
- **Grupos puntos acceso** – Definitu sarbide-puntu berri bat edo editatu konexio automatikoetarako eta posta elektronikoen desplazamendurako erabiltzen diren sarbide-puntuetako bat.
- **Paquetes de datos** – Ordenagailu batentzat gailua modem gisa erabiltzen bada sarbide-puntua sartzeko eta datu-paketeen konexioak noiz erabiltzen diren zehazteko aukera ematen du.
- **Ajustes tel. Internet** – Interneteko deietarako doikuntzak definitzeko balio du.
- **Ajustes de SIP** – Saio-hasierako protokoloaren doikuntzak ikusteko edo sortzeko balio du (SIP, Session Initiation Protocol).
- **Llamada de datos** – Denbora-tarte bat defini daiteke, hori pasatakoan datu-deien konexioak automatikoki amai daitezten.
- **VPN** – Virtual Private Networking-en (VPN) zuzentarauak instalatzeko eta kudeatzeko, Virtual Private Networking-en (VPN) zuzentzarauen zerbitzariak kudeatzeko, Virtual Private Networking-en (VPN) erregistroa kontsultatzeko eta Virtual Private Networking-en (VPN) sarbide-puntuak sortu eta kudeatzeko.

- **LAN inalámbrica** — Haririk gabeko sare lokala erabilgarri dagoela erakutsiko duen adierazlea eta gailuaren sareak bilatzeko maiztasuna bistaratzeko nahi duzun zehazteko.
- **Configuraciones** — Gailuak konfigurazio-doikuntzak jaso ditzakeen zerbitzari ezagunak ikusteko eta ezabatzeko aukera ematen du.

Haririk gabeko sare lokalari edo datu-paketeen zerbitzu batera harpidetzeari eta konexio-doikuntzei eta konfigurazio egokiei buruzko informazioa behar baduzu, jarri harremanetan sare-operadorearekin edo zerbitzu-hornitzailearekin.

Baliteke ediziorako doikuntzak desberdinak izatea.

Sarbide-puntuak

Hautatu **Menú > Herrams. > Ajustes > Conexión > Puntos de acceso.**

Gailua sarbide-puntuan konektatzen da sarera datu-konexio baten bidez. Posta elektronikoko eta multimedialako zerbitzuak erabiltzeko edo Web orriak ikusteko, lehenbizi zerbitzu horietarako sarbide-puntuak definitu behar dituzu.

Sarbide-puntuen taldeak sarbide-puntuak taldekatzeko edo lehentasuna emateko erabiltzen dira. Aplikazio batek talde bat erabil dezake konexio-metodo gisa, sarbide-puntu bakarra erabili beharrean. Kasu horretan, talde batean erabil daitekeen sarbide-puntu onena konexioa egiteko erabiltzen da eta, posta elektronikoa kasuan, baita desplazamendurako ere.

Baliteke zerbitzu-hornitzaileak gailuko sarbide-puntu batzuk edo guztiak aurrez definituta izatea eta berriak sortzeko, editatzeko edo ezabatzeko aukerarik ez izatea.

Ikus 'Interneteko sarbide-puntuak', 70. or.

Sarbide-puntuen taldeak

Hautatu **Menú > Herrams. > Ajustes > Conexión > Grupos puntos acceso.**

Sarbide-puntuen taldeak sarbide-puntuak taldekatzeko edo lehentasuna emateko erabiltzen dira. Aplikazio batek talde bat erabil dezake konexio-metodo gisa, sarbide-puntu bakarra erabili beharrean. Kasu horretan, talde batean erabil daitekeen sarbide-puntu onena konexioa egiteko erabiltzen da eta, posta elektronikoa kasuan, baita desplazamendurako ere. **Ikus 'Sarbide-puntuen taldeak', 85. or.**

Datu-paketeak

Hautatu **Menú > Herrams. > Ajustes > Conexión > Paquetes de datos.**

Gailuak datu-paketeen konexioak onartzen ditu, adibidez GPRS GSM sarean. Gailua GSM eta UMTS sareetan erabiltzen baduzu, aldi berean hainbat datu-konexio aktiba daitezke; sarbide-puntuek datu-konexio bat parteka dezakete, datu-paketeak aktibo daudela (adibidez, ahots-deietan). Ikus 'Konexioen kudeatzailea', 82. or.

Datu-paketeen doikuntzak

Datu-paketeen doikuntzek datu-paketeen konexioa erabiltzen duten sarbide-puntu guztiei eragiten die. Aukeratu hauetako bat:

- **Conex. paqs. datos** — Hautatu **Si está disponible** gailua datu-paketeen sarean erregistratzeko, sare bateragarri batean pizten duzunean. Hautatu **Si es necesaria** datu-paketeen konexio bat ezartzeko, aplikazioak edo ekintzak behar dutenean.

- **Punto de acceso** – Sartu sarbide-puntuaren izena, gailua ordenagailuan datu-paketeen modem gisa erabiltzeko zerbitzu-hornitzaileak emandakoa.

Doikuntza horiek datu-paketeen konexioetarako sarbide-puntu guztiak eragiten die.

Interneteko deien doikuntzak

Hautatu **Menú > Herrams. > Ajustes > Conexión > Ajustes tel. Internet.** Hautatu **Opciones > Perfil nuevo** edo **Opciones > Editar.**

Joan **Nombre** aukerara, sakatu joystick-a, sartu profilaren izena eta hautatu **Aceptar.**

Joan **Perfiles de SIP** aukerara, sakatu joystick-a, hautatu profil bat eta, gero, **Aceptar.** SIP protokoloak komunikazio-saioak sortzeko, aldatzeko eta amaitzeko erabiltzen dira, adibidez, solaskide bateko edo gehiagoko Interneteko deiak. SIP profiletan, saio horietarako doikuntzak sartzen dira.

Doikuntzak gordetzeko, sakatu **Atrás.**

SIPen doikuntzak

Hautatu **Menú > Herrams. > Ajustes > Conexión > Ajustes de SIP.**

Saio-hasierako protokoloak (SIP, Session Initiation Protocols) erabiltzen dira solaskide bateko edo gehiagoko komunikazio-saioak sortzeko, aldatzeko eta amaitzeko (sare-zerbitzua). SIP profiletan, saio horietarako doikuntzak sartzen dira. Komunikazio-saio baterako lehenespene gisa erabiltzeko SIP profila azpimarratuta azaltzen da.

SIP profil bat sortzeko, hautatu **Opciones > Añadir nuevo > Usar perfil predet.** edo **Usar un perfil existente.**

SIP profil bat editatzeko, joan mezura eta sakatu joystick-a.

Komunikazio-saioetarako lehenespene gisa erabili nahi duzun SIPen profila hautatzeko, joan profilera eta hautatu **Opciones > Perfil predeterminado.**

SIP profil bat ezabatzeko, aurkitu eta sakatu atzera egiteko tekla.

SIPeko profilak editatzea

Hautatu **Menú > Herrams. > Ajustes > Conexión > Ajustes de SIP > Opciones > Añadir nuevo** edo **Editar.**

Aukeratu hauetako bat:

- **Nombre de modo** – Sartu izen bat SIP profilerako.
- **Perfil de servicio** – Hautatu **IETF** edo **Nokia 3GPP.**
- **Punto de acceso predet.** – Hautatu Interneteko konexiorako erabili nahi duzun sarbide-puntua.
- **Nombre usuario público** – Sartu zerbitzu-hornitzaileak bidalitako erabiltzaile-izena.
- **Usar compresión** – Hautatu konpresioa erabili nahi duzun.
- **Registro** – Hautatu erregistro-modua.
- **Usar seguridad** – Hautatu segurtasunaren negoziazioa erabili nahi duzun.
- **Servidor proxy** – Hautatu proxy zerbitzariaren doikuntzak SIP profil honetarako.
- **Servidor de registro** – Hautatu erregistro-zerbitzariaren doikuntzak SIP profil honetarako.

Baliteke ediziorako doikuntzak desberdinak izatea.

SIPeko proxy zerbitzariak editatzea

Hautatu **Menú > Herrams. > Ajustes > Conexión > Ajustes de SIP > Opciones > Añadir nuevo** edo **Editar > Servidor proxy**.

Zerbitzu-hornitzaile batzuk nabigazio-zerbitzu baten eta erabiltzaileen arteko bitartekari gisa aritzen dira, eta proxy zerbitzariak erabiltzen dituzte. Zerbitzari horiek segurtasun handiagoa ematen dute eta zerbitzuaren sarbidea azkartzen dute.

Aukeratu hauetako bat:

- **Dirección servidor proxy** – Sartu erabiltzen ari den proxy zerbitzariaren IP helbidea edo host-aren izena.
- **Área** – Sartu proxy zerbitzariaren eremua.
- **Nombre de usuario** eta **Contraseña** – Sartu proxy zerbitzariaren erabiltzaile-izena eta pasahitza.
- **Permitir ruta libre** – Hautatu bide librea onartzen den.
- **Tipo de transporte** – Hautatu **UDP** edo **TCP**.
- **Puerto** – Idatzi proxy zerbitzariaren atakaren zenbakia.

Erregistro-zerbitzariak editatzea

Hautatu **Menú > Herrams. > Ajustes > Conexión > Ajustes de SIP > Opciones > Añadir nuevo** edo **Editar > Servidor de registro**.

Aukeratu hauetako bat:

- **Dir. servidor registro** – Sartu erabiltzen ari den erregistro-zerbitzariaren IP helbidea edo host-aren izena.
- **Área** – Sartu erregistro-zerbitzariaren eremua.

- **Nombre de usuario** eta **Contraseña** – Sartu erregistro-zerbitzariaren erabiltzaile-izena eta pasahitza.
- **Tipo de transporte** – Hautatu **UDP** edo **TCP**.
- **Puerto** – Sartu erregistro-zerbitzariaren atakaren zenbakia.

Datu-deien doikuntzak

Hautatu **Menú > Herrams. > Ajustes > Conexión > Llamada de datos**.

Datu-dei guztiak automatikoki amaituko dira, daturik transferitu ez bada. Amaitzeko denbora-tartea definitzeko, hautatu **Tiempo de conexión** eta sakatu joystick-a. Hautatu **Definido usuario** denbora sartzeko edo **Ilimitado** konexioa aktibatuta izateko, **Opciones > Desconectar** hautatu arte.

Virtual Private Networking (VPN)

Virtual Private Networking-en sarbide-puntuak (VPN)

Virtual Private Networking-en (VPN) sarbide-puntuak kudeatzeko, hautatu **VPN > Puntos acceso VPN > Opciones** eta aukera hauetako bat:

- **Editar** – Hautatutako sarbide-puntua editatzeko. Sarbide-puntua erabiltzen ari bada edo doikuntzak babestuta badaude, ezingo duzu editatu.
- **Punto acceso nuevo** – Virtual Private Networking-en sarbide-puntu berri bat sortzeko (VPN).
- **Borrar** – Hautatutako sarbide-puntua ezabatzeko.

Virtual Private Networking-en sarbide-puntuen doikuntzak (VPN)

Sarbide-puntuen doikuntza zuzenak lortzeko, jarri harremanetan zure zerbitzu-hornitzailearekin.

Virtual Private Networking-en (VPN) sarbide-puntuen doikuntzak editatzeko, hautatu sarbide-puntua eta **Opciones**.

Aukeratu hauetako bat:

- **Nombre de conexión** – Virtual Private Networking-en (VPN) konexioari izena jartzeko. Izenak gehienez 30 karaktere izan behar ditu.
- **Normativa de VPN** – Sarbide-puntu honekin erabili nahi duzun Virtual Private Networking-en (VPN) zuzentaraua erabiltzeko.
- **Punto acc. a Internet** – Virtual Private Networking-en (VPN) sarbide-puntu horrekin erabili nahi duzun Interneteko sarbide-puntua hautatzeko.
- **Direc. servidor proxy** – Virtual Private Networking-en (VPN) sarbide-puntu horren proxy zerbitzariaren helbidea sartzeko.
- **Nº puerto de proxy** – Proxy atakaren zenbakia.

Haririk gabeko sare lokala

Hautatu **Menú > Herrams. > Ajustes > Conexión > LAN inalámbrica**.

Toki horretan haririk gabeko sare lokal bat dagoenean adierazle bat bistara dadin, hautatu **Mostrar disponible**. > **Sí**.

Gailuak haririk gabeko sare lokalak bilatzeko egin behar dituen miaketen arteko denboratartea hautatzeko, hautatu **Buscar redes**.

Haririk gabeko sare lokalaren (WLAN) doikuntza aurreratua

Hautatu **Menú > Herrams. > Ajustes > Conexión > LAN inalámbrica > Opciones > Ajustes avanzados**. Haririk gabeko sare lokalaren doikuntza aurreratuak automatikoki definitu ohi dira, eta ez

aldatzea komeni da.

Doikuntzak eskuz editatzeko, hautatu **Config. automática > Desactivada** eta definitu hauek:

- **Límite reints. largo** – Sartu gailuak gehienez zenbat transmisio-saiakera egin behar dituensarearen jaso izanagatiko berrespenik jasotzen ez badu.
- **Límite reints. corto** – Sartu gailuak gehienez zenbat transmisio-saiakera egin behar dituen 'bidaltzeko prest' seinalea jasotzen ez badu.
- **Umbral de RTS** – Hautatu zer tamaina izan behar duten datu-paketeek haririk gabeko sare lokalaren sarbide-puntuko gailuak bidalketa-eskaera bidal dezan paketea bidali baino lehen.
- **Nivel potencia de TX** – Hautatu gailuaren potentzia-maila, datuak bidaltzean.
- **Ajustes de radio** – Aktibatu edo desaktibatu irratir-neurketak.
- **Ahorro de energía** – Hautatu gailuaren bateriaren energia aurreztu nahi duzun.

Doikuntza guztien jatorrizko balioa berrezartzeko, hautatu **Opciones > Restaurar predets**.

Haririk gabeko sare lokalaren sarbide-puntuetarako segurtasun-doikuntzak

Hautatu **Menú > Herrams. > Ajustes > Conexión > Puntos de acceso**. Hautatu **Opciones > Punto acceso nuevo** eta hasi haririk gabeko sare lokalerako sarbide-puntu bat sortzen, edo, bestela, hautatu haririk gabeko sare lokalerako sarbide-puntu bat eta **Opciones > Editar**.

WEP segurtasun-doikuntzak

Sarbide-puntuaren doikuntzatan, hautatu

Modo segurid. WLAN> WEP.

WEP zifratze-metodoak (Wired Equivalent Privacy edo sare kableatuarekiko pribatasun balioakidea) datuak zifratzen ditu transmititu baino lehen. Beharrezkoak diren WEP kodeak ez dituzten erabiltzaileek ezin dute sarean sartu. Gailuak zifratu gabeko datu-pakete bat jasotzen badu WEP kodeekin, WEP segurtasun-modua aktibatuta dagoenean, datuak baztertu egingo dira.

Ad-hoc sare batean, gailuek WEP gako bera erabili behar dute. Hautatu **Ajustes seguridad WLAN** eta aukera hauetako bat:

- **Clave WEP en uso** – Hautatu nahi duzun WEP gakoa.
- **Tipo autenticación** – Hautatu **Abrir** edo **Compartido**.
- **Ajustes de clave WEP** – Editatu WEP gakoaren doikuntzak.

WEP segurtasun-gakoak

Sarbidetutako puntuaren doikuntzatan, hautatu **Modo segurid. WLAN> WEP**.

Ad-hoc sare batean, gailuek WEP gako bera erabili behar dute.

Hautatu **Ajustes seguridad WLAN> Ajustes de clave WEP** eta hauetako bat:

- **Encriptación WEP** – Hautatu nahi duzun WEP zifratze-gakoaren luzera.
- **Formato clave WEP** – Hautatu WEP gakoaren datuak sartu nahi dituzun **ASCII** edo **Hexadecimal** formatuan.
- **Clave WEP** – Zehaztu WEP gakoaren datuak.

802.1x segurtasun-doikuntzak

Sarbidetutako puntuaren doikuntzatan, hautatu **Modo segurid. WLAN> 802.1x**.

802.1x doikuntzarekin haririk gabeko sare batera sartzeko baimena ematen die gailuei eta kautotu egiten ditu, eta sarbidea eragozten du baimen-prozesuak huts egiten badu.

Hautatu **Ajustes seguridad WLAN** eta, gero, aukera hauetako bat:

- **Modo WPA** – Hautatu **EAP** (Extensible Authentication Protocol edo Kautotze hedagarriaren protokoloa) edo **Clave precompartida** (gailuak identifikatzeko erabiltzen den ezkutuko gakoa).
- **Ajustes plug-ins EAP – Modo WPA>EAP** hautatu baduzu, hautatu sarbide-puntuarekin erabili nahi dituzun gailuan definitutako EAP osagarriak.
- **Clave precompartida – Modo WPA> Clave precompartida** hautatu baduzu, sartu haririk gabeko sare lokalean gailua identifikatzen duen gako pribatu partekatua.

Baliteke ediziorako doikuntzak desberdinak izatea.

WPA segurtasun-doikuntzak

Sarbidetutako puntuaren doikuntzatan, hautatu **Modo segurid. WLAN> WPA/WPA2**.

Hautatu **Ajustes seguridad WLAN** eta, gero, aukera hauetako bat:

- **Modo WPA** – Hautatu **EAP** (Extensible Authentication Protocol edo Kautotze hedagarriaren protokoloa) edo **Clave precompartida** (gailuak identifikatzeko erabiltzen den ezkutuko gakoa).
- **Ajustes plug-ins EAP – Modo WPA>EAP** hautatu baduzu, hautatu sarbide-puntuarekin erabili nahi dituzun gailuan definitutako EAP osagarriak.

- **Clave precompartida – Modo WPA**> **Clave precompartida** hautatu baduzu, sartu haririk gabeko sare lokalean gailua identifikatzen duen gako pribatu partekatua.

Baliteke ediziorako doikuntzak desberdinak izatea.

EAP

Gailuan instalatuta dauden EAPren (extensible authentication protocol) osagaiak ikusteko (sare-zerbitzua), hautatu **Menú > Herrams. > Ajustes > Conexión > Puntos de acceso**. Hautatu **Opciones > Punto acceso nuevo**, eta haririk gabeko sare lokalak datu-eramaile gisa erabiliko duen sarbide-puntua eta **802.lx** edo **WPA/WPA2** segurtasun-modu gisa definituko dira. Hautatu **Ajustes seguridad WLAN> Modo WPA> EAP**, joan **Ajustes plug-ins EAP** aukerara eta sakatu joystick-a.

EAPren (extensible authentication protocol) pluginak haririk gabeko sare lokaletan erabiltzen dira haririk gabeko gailuak eta kautotze-zerbitzariak kautotzeko. Bestalde, EAPren plugineri esker hainbat EAP metodo erabil daitezke (sare-zerbitzua).

WLAN batera sarbide-puntu bat erabiliz konektatzeko EAPren plugin bat erabiltzeko, hautatu nahi duzun plugina eta, gero, **Opciones > Activar**. Sarbide-puntu horrekin erabiltzeko balio duten EAPren pluginek hautaketa-marka bat dute. Pluginik ez erabiltzeko, hautatu **Opciones > Desactivar**.

EAPren plugin baten doikuntzak editatzeko, hautatu **Opciones > Configurar**.

EAPren pluginen doikuntzen lehentasuna aldatzeko, hautatu **Opciones > Prioridad más alta**, plugin hori besteak baino lehen erabili nahi baduzu sarbide-puntuaren bidez sarera konektatzeko; bestela, hautatu **Opciones > Prioridad más baja**, besteekin

saiatu aurretik plugina erabili nahi baduzu sarea kautotzeko.

Gerta liteke aukera desberdinak izatea.

Konfigurazioak

Zerbitzari ezagunetarako konfigurazioak ikusi eta ezabatzeko, hautatu **Menú > Herrams. > Ajustes > Conexión > Configuraciones**.

Baliteke sare-operadorearen, zerbitzu-operadorearen edo enpresaren informazioa kudeatzeko sailaren mezuak jasotzea, ezagunak diren zerbitzarien konfigurazio-doikuntzak esateko. Doikuntza horiek automatikoki gordetzen dira **Configuraciones** atalean. Sarbide-puntuetarako eta multimedia-zerbitzuetarako edo posta elektronikoko zerbitzuetarako konfigurazio-doikuntzak jaso ditzakezu, baita ezagunak diren zerbitzarien informazioa sinkronizatze edo kudeatzeko doikuntzak ere.

Zerbitzari ezagun baten konfigurazioak ezabatzeko, joan zerbitzarira eta sakatu atzera egiteko tekla. Zerbitzari honek beste aplikazio batzuetarako emandako konfigurazio-doikuntzak ere ezabatu egingo dira.

Dataren eta orduaren doikuntzak Ikus 'Erlouja', 68. or.

■ Segurtasun-doikuntzak

Ikus 'Segurtasun-doikuntzak definitzea', 139. or.

■ Sarearen doikuntzak

Hautatu **Menú > Herrams. > Ajustes > Red**.

Definitu hauek:

- **Modo de red** (sare-operadoreak onartzen duenean bakarrik bistaratzen da) — Hautatu sare-mota. **GSM** edo **UMTS** hauta dezakezu dagokion sarea erabiltzeko edo **Modo dual** gailua automatikoki alda dadin batetik bestera. Baliteke doikuntza hori aurrez definituta egotea eta aldatzeko aukerarik ez izatea. GSM sarea bakarrik edo UMTS sarea bakarrik erabiltzeko konfiguratu baduzu gailua, ezingo duzu deirik egin, ezta larrialdiko deirik ere, eta ezingo dituzu erabili sare-konexioa behar duten funtzioak, hautatutako sarea erabilgarri ez badago.
- **Selección operador** — Hautatu **Manual** erabilgarri dauden sareetako bat hautatzeko edo **Automática** gailuak sarea automatikoki hauta dezan.
- **Mostrar info célula** — Hautatu **Activada** gailua bereziki konfiguratzeko MCN sare batean (Micro Cellular Network) erabiltzen denean adieraz dezan.

■ Osagarrien doikuntzak

Hautatu **Menú > Herrams. > Ajustes > Accesorios.**



Oharra: entzungailuak erabiltzen badituzu, baliteke kanpoko soinuak ongi ez entzutea. Ez erabili entzungailuak arrisksua den egoeratan.

Osagarri gehienetan, doikuntza hauek hauta daitezke:

- **Modo predetermin.** — Osagarria gailuari konektatzean aktibatzen den modua hautatzeko.
- **Respuesta auto** — Gailuak automatikoki erantzun diezaien deiei osagarri bat konektatuta dagoenean. Hautatu **Activada** gailuak sarrerako dei bati automatikoki erantzun diezaien bost segundo pasatutakoan. Señale-mota **Un bip** edo **Silencio** gisa definitu bada moduen menuan, erantzun automatikoa desaktibatu egingo da.
- **Iluminación** — Osagarri bati konektatuta dagoenean gailua argitu dadin, hautatu **Activada.**

DTS doikuntzak

DTS bat erabiltzen baduzu, gailura konektatu behar duzu doikuntzak aldatu eta erabili ahal izateko. Hautatu doikuntza hauetako bat:

- **Modo predetermin.** — Hautatu DTS bat (teletypewriter, transkriptoreak konmutatzeko sistema) gailuari konektatzean aktibatzen den modua.
- **Usar DTS** — DTSa erabiltzen hasi nahi baduzu, hautatu **Sí.**

18. Segurtasuna

■ Gailuaren segurtasuna

Hautatu **Menú > Herramientas > Ajustes > Seguridad > Teléfono y SIM**

PIN kodearen, blokeo automatikoaren eta SIM txartelaren aldaketaren segurtasun-doikuntzak alda ditzakezu, baita kodeak eta pasahitzak aldatu ere.

Ez erabili larrialdietarako zenbakien antzeko kodeak; izan ere, ustekabeen, larrialdietarako zenbakiak marka ditzakezu.

Kodeak izartxo gisa bistaratzen dira. Kode bat aldatzeko, idatzi oraingo kodea eta, gero, idatzi bitan kode berria.

Segurtasun-doikuntzak definitzea

Gailuaren eta SIM txartelaren doikuntzak definitzeko, hautatu doikuntza bat eta sakatu **Opciones > Cambiar**.

Deiak erabiltzaile-talde itxi batentzat mugatuta badaude, gailuan programatutako larrialdietarako zenbaki ofizialera dei daiteke.

Definitu doikuntza hauek:

- **Petición código PIN** — Hautatu **Activada** PIN kodea sartu behar izateko, gailua pizten den bakoitzean. Doikuntza hori ezin alda daiteke, gailua itzalita badago. SIM txartel batzuek ez dute PIN kodearen eskaera desaktibatzen uzten.
- **Código PIN** — PIN kodea aldatzeko aukera ematen du. PIN kodeak 4-8 zenbaki izan behar ditu. PIN kodeak SIM txartela babesten du baimenik gabe erabil ez dadin. SIM txartelarekin batera ematen dizute. PIN kodea hiru aldiz segidan gaizki sartzen bada, kodea blokeatu egiten da eta PUK kodea erabili behar da desblokeatzeko, SIM txartela berriz erabili ahal izateko.
- **Código PIN2** — PIN2 kodea aldatzeko balio du. PIN2 kodeak 4-8 zenbaki izan behar ditu. PIN2 kodea nahitaez erabili behar da gailuaren hainbat funtzio erabiltzeko, eta SIM txartelarekin batera ematen dizute. PIN2 kodea hiru aldiz segidan gaizki sartzen bada, kodea blokeatu egiten da eta PUK2 kodea erabili behar da desblokeatzeko, SIM txartela berriz erabili ahal izateko.
- **Período bloq. auto** — Itxarotedenbora ezartzen du. Denbora-tarte hori igarotakoan, gailua automatikoki blokeatuko da, eta blokeatze-kode zuzena sartzean bakarrik erabili ahal izango da. Idatzi zenbaki bat denbora hori minututan definitzeko, edo hautatu **Ninguno** aukera hori desaktibatzeko. Gailua blokeatuta egon arren, sarrerako deiei erantzun eta gailuan programatutako larrialdi-zenbaki ofizialera dei dezakezu.
- **Código de bloqueo** — Blokeatze-kodea aldatzen du. Kode berriak 4-255 karaktere izan ditzake. Karaktere alfanumerikoak erabil daitezke, letra larri eta xeheekin. Gailuak jakinaraziko dizu blokeatze-kodeak formatu egokia duen. Aurrez definitutako kodea 12345 da. Gailua baimenik gabe erabil ez dadin, aldatu blokeatzeko kodea. Gorde kode berria leku sekretu eta seguruan, gailutik urrun.
- **Bloq. si cambia SIM** — Gailuan SIM txartel berri eta ezezagun bat sartzean, blokeatze-kodea eska dezan definitzeko. Gailuak ezagutzen dituen SIM txartelen zerrenda du.
- **Permitir bloq. remoto** — Aukera hau aktibatuta dagoenean, gailua blokea

dezakezu beste telefono batetik aurrez zehaztutako testu-mezu bat bidalita. Aukera hau aktibatuta baduzu, urrunetik blokeatzeko mezu bat sartu eta berretsi egin beharko duzu. Mezuak gutxienez 5 karaktereko luzera izan behar du.

- **Grupo cerr. usuarios** (sare-zerbitzua)
– Deiak trukatzeko talde bat zehazteko.
- **Confirmar servs. SIM** (sare-zerbitzua)
– SIM txartelaren zerbitzu bat erabiltzean gailuak berrespen-mezuak bistara ditzan definitzeko.

Deiak murrizteko pasahitza aldatzea

Datu-, fax- eta ahots-deiak murrizteko erabilitako pasahitza aldatzeko, hautatu **Menú > Herrams. > Ajustes > Restricciones > Restricción celulares > Opciones > Editar contr. restrs.** Idatzi kodea eta, ondoren, idatzi kode berria bitan. Murriztapen-pasahitzak lau digitu izan behar ditu. Informazio zehatzagoa nahi izanez gero, jarri harremanetan sare-operadorearekin.

Markaketa finkoa

Markaketa bizkorra aktibatuta egon arren, deitu daiteke telefonoan programatutako larrialdi-zenbaki ofizialera.

Hautatu **Menú > Guía > Opciones > Guía de la SIM > Contactos marc. fija.**

Markaketa finkoko zerbitzuaren bidez, telefono-zenbaki jakin batzuetarako deiak murrizt daitezke gailuan. SIM txartel guztiak ez dute onartzen markaketa finkoko zerbitzua. Jarri harremanetan zure zerbitzu-hornitzailearekin informazio gehiago jaso nahi baduzu.

Hautatu **Opciones** eta aukera hauetako bat:

- **Activar marcac. fija** – Hautatu doikuntza hau gailuko irteerako deiak murrizteko. Zerbitzua bertan behera uzteko, hautatu **Desact. marcac. fija.** Markaketa finkoa aktibatzeko eta desaktibatzeko edo markaketa finkoko kontaktuak editatzeko, PIN2 kodea erabili behar da. Koderik ez baduzu, jarri harremanetan zure zerbitzu-hornitzailearekin.
- **Contact. SIM nuevo** – Deitzeko baimendutako zenbakien zerrendara telefono-zenbaki bat sartzeko. Idatzi kontaktuaren izena eta telefono-zenbakia. Deiak herrialdeko aurrezenbakiaren arabera murrizteko, idatzi aurrezenbakia hemen: **Contact. SIM nuevo.** Deitzeko baimendutako telefono-zenbaki guztiak aurrezenbaki hori izan behar dute.
- **Añadir de la Guía** – Telefono-aurkibideko kontaktu bat markaketa finkoko zerrendan kopiatzeko.



Iradokizuna: SIM txarteletako kontaktuei testu-mezuak bidaltzeko markaketa finkoko zerbitzua aktibatuta dagoenean, testu-mezuen zentroaren zenbakia gehitu beharko duzu markaketa finkoko zerrendan.

Gailutik dei daitekeen telefono-zenbaki bat ikusi edo editatzeko, hautatu **Opciones > Guía de la SIM > Contactos marc. fija.**

Kontaktuari deitzeko, sakatu deitzeko tekla.

Telefono-zenbakia editatzeko, hautatu **Opciones > Editar.** Baliteke PIN2 kodea erabili behar izatea, markaketa finkoko zenbakiak editatzeko.

Kontaktua ezabatzeko, sakatu atzera egiteko tekla.

■ Ziurtagiriaren kudeatzailea



Garrantzitsua: ziurtagiriak erabiltzeak murriztu egiten ditu urruneko konexioei eta software-instalazioei lotutako arriskuak, baina behar bezala erabili behar dira segurtasun gehigarri hori benetan aprobetxatzeko. Ziurtagiri bat egoteak, berez, ez du babesik ematen. Ziurtagiri-administratzaileak ziurtagiri zuzenak, benetakoa edo fidagarriak izan behar ditu segurtasun gehigarria izateko. Ziurtagiriak iraupen mugatua dute. **Certificado caducado** edo **Certificado no válido** testua agertzen bada baliozkoa izan behar lukeen arren, egiaztatutako telefonoaren uneko ordua eta data zuzenak direla.

Ziurtagiriaren edozein balio aldatu aurretik, ziurtatu haren jabea konfiantza osokoa dela eta benetan zerrendan agertzen den jabearena dela.

Ziurtagiri digitalek softwarearen jatorria egiaztatzeko balio dute, baina ez dute segurtasuna bermatzen. Hiru ziurtagiri-mota daude: baimen-ziurtagiriak, ziurtagiri pertsonalak eta zerbitzari-ziurtagiriak. Konexio seguru batean, zerbitzari batek ziurtagiri bat bidal dezake gailura. Jasotakoan, gailuan gordetako baimen-ziurtagiri baten bidez egiaztatzen da. Zerbitzariaren identitatea egiazkoa ez bada edo gailuan ziurtagiri zuzenik ez badago, ohartarazpen bat jasoko duzu.

Deskargatu ziurtagiri bat web gune batetik, edo jaso ziurtagiri bat mezu bateko fitxategi erantsi gisa edo Bluetooth konexio baten edo infragorri bidezko konexio baten bidez bidalitako mezu gisa. Ziurtagiriak lineako banku batera edo urruneko zerbitzari batera

konektatzeko erabili behar dira, informazio konfidentziala transferitzeko. Birusak edo software maltzurak jasotzeko arriskua murriztu nahi baduzu ere, horiek erabili behar dituzu, baita gailuan softwarea deskargatzen edo instalatzen duzunean softwarearen egiazkotasuna egiaztatzeko ere.



Iradokizuna: ziurtagiri berri bat gehitzean, egiaztatutako benetakoa dela.

Ziurtagiri pertsonalak kudeatzea

Ziurtagiri pertsonalak bidaltzen zaizkizunak dira.

Gailuan ziurtagiriak sartzeko, hautatu ziurtapen-fitxategi bat eta **Guardar**. Hautatutako ziurtagiri bat ezabatzeko, hautatu **Opciones > Borrarr**.

Ziurtagiri bat benetakoa dela egiaztatzeko, hautatu ziurtagiria eta **Ver detalles**. Identifikazioak ziurtagiri batenak dira eskusiboki. Jarri harremanetan laguntza teknikoko zerbitzuarekin edo ziurtagiriaren jabearen bezeroarentzako arreta zerbitzuarekin, eta eskatu identifikazioak alderatzeko. Gako pribatuetako sei digituko pasahitzek ziurtagiri pertsonalekin bidalitako ezkutuko gakoak dituzte.

Baimen-ziurtagiriak kudeatzea

Zerbitzu batzuek baimen-ziurtagiriak erabiltzen dituzte beste ziurtagiriak baliozkoak direla egiaztatzeko.

Gailuan ziurtagiriak sartzeko, hautatu ziurtapen-fitxategi bat eta **Guardar**. Hautatutako ziurtagiri bat ezabatzeko, hautatu **Opciones > Borrarr**.

Ziurtagiri bat benetakoa dela egiaztatzeko, hautatu ziurtagiria eta **Ver detalles**. Identifikazioak ziurtagiri batenak dira eskusiboki. Jarri harremanetan laguntza

teknikoko zerbitzuarekin edo ziurtagiriaren jabearen bezeroarentzako arreta zerbitzuarekin, eta eskatu identifikazioak alderatzeko. Gako pribatuetako sei digituko pasahitzek ziurtagiri pertsonalekin bidalitako ezkutuko gakoak dituzte.

Ziurtagiri batekiko konfiantza agertzeak esan nahi du web orriak, posta elektronikoko zerbitzariak, software-paketeak eta bestelako datuak egiaztatzeke baimena dagoela. Ziurtagiri baimenduak bakarrik erabil daitezke zerbitzuak eta softwarea egiaztatzeke.

Segurtasun-doikuntzak aldatzeko, hautatu ziurtagiri bat eta **Opciones > Ajustes seguridad**. Hautatu aplikazio-eremu bat eta **Sí** edo **No**. Ezin dira aldatu ziurtagiri pertsonal bateko segurtasun-doikuntzak.

Ziurtagiriaren arabera, erabil dezaketen aplikazioen zerrenda bat bistaratuko da:

- **Instalación Symbian** — Symbian sistema eragilearen aplikazio berria.
- **Internet** — Posta elektronikoa eta grafikoak.
- **Instalación aplicacs.** — Java™ aplikazio berria
- **Verif. certs. en línea** — Lineako ziurtagiriaren egoera-protokoloa.

Ziurtagiriaren xehetasunak bistaratzea

Zerbitzari baten identitatea zuzena dela jakin dezakezu, zerbitzariaren ziurtagiri baten sinadura eta balio-epea egiaztatzen badira.

Ziurtagiri baten xehetasunak ikusteko, hautatu eta sakatu **Ver detalles**. Ohar hauetako bat azal daiteke:

- **Certificado no seguro** — Ez duzu aplikaziorik definitu, ziurtagiria erabiltzeko. Litekeena da segurtasun-doikuntzak aldatu nahi izatea.
- **Certificado caducado** — Hautatutako ziurtagiriaren balio-epea amaitu egin da.
- **Certificado no válido aún** — Hautatutako ziurtagiriaren balio-epea ez da hasi oraindik.
- **Certificado dañado** — Ezin da ziurtagiria erabili. Jarri harremanetan ziurtagiri-emailearekin.

Ziurtagiriaren segurtasun-doikuntzak

Aukeratu hauetako bat:

- **Instalación software** — Hautatu aukera hori, sinatutako aplikazioak bakarrik edo aplikazio guztiak instalatzeko.
- **Verif. certs. en línea** — Aplikazio bat instalatzean ziurtagiriaren baliozkotasuna egiaztatzeke, hautatu **Activada**.
- **Dirección web predet.** — Ziurtagiri baten baliozkotasuna aurrez zehaztutako helbidetik egiaztatzen da, ziurtagiriak ez badu bere web helbide propioa.

■ VPN

Ikus 'VPN mugikorra', 83. or.

■ Haririk gabeko sare lokalaren sarbide-puntuetarako segurtasun-doikuntzak

Ikus, 'Haririk gabeko sare lokalaren sarbide-puntuetarako segurtasun-doikuntzak', 135. or.

19. Zuzeneko sarbideak



Hona hemen gailuan erabil daitezkeen hainbat zuzeneko sarbide. Zuzeneko sarbideekin eraginkortasun handiagoz erabil daitezke aplikazioak.

Zuzeneko sarbide batzuk aplikazio bakoitzaren arabera dira, eta ezin dira erabili aplikazio guztietan.

Deiak jasotzeko/egiteko modu aktiboa

Ezkerreko hautaketa-tekla + hautaketa-tekla urdina	Teklatua blokeatzea eta desblokeatzea.
Deitzeko tekla	Ireki Registro .
0	Luze sakatu tekla Servicios ireki eta Internetera konektatzeko.
1	Luze sakatu tekla ahots-postontzira deitzeko.
Zenbaki-tekla (2-9)	Deitu telefono-zenbaki batera markaketa bizkorra erabiliz. Lehenbizi, markaketa bizkorra aktibatu behar duzu (Menú > Herrams. > Ajustes > Llamada > Marcación rápida > Activada).

Aplikazioetan

Aukeratu testua. Luze sakatu maiuskulen tekla eta joan ezkerrean edo eskuinera joystick-arekin, testua hautatzeko.	Maiuskulen tekla + joystick-a
Kopiatu	Ctrl+C
Ebaki	Ctrl+X
Itsatsi	Ctrl+V
Letra etzana	Ctrl+I
Letra lodia	Ctrl+B
Sartu tekla batean urdinez markatutako zenbaki edo karaktere bat.	Sakatu behin hautaketa-tekla urdina ( bistaratu arte) + beste tekla.
Sartu tekla batean urdinez markatutako zenbaki edo karaktereak bakarrik.	Sakatu hautaketa-tekla urdina bi aldiz ( bistaratu arte) + beste tekla.
Letra larritik xehera igaro, eta, alderantziz.	Sakatu maiuskulen tekla.

Irudi-bisorea

Irudia bidali	Deitzeko tekla
Zooma txikitu	0
Zooma handitu	5
Zooma handitu. Sakatu tekla bi aldiz, irudia pantaila osoan ikusteko.	7
Handitutako irudian ezkerrera joateko	4
Handitutako irudian eskuinera joateko	6
Handitutako irudian gora joateko	2
Handitutako irudian behera joateko	8
Erlojuaren orratzen noranzkoan biratzeko	3
Erlojuaren orratzen kontrako noranzkoan biratzeko	1
Pantaila osotik pantaila arruntera aldatzeko	

Bateriari buruzko informazioa

Telefonoa elikatu egiten da, berriz kargatzen den bateria baten bidez. Bateria baten errendimendu egokia bi edo hiru aldiz erabat kargatu eta deskargatu ondoren soilik lortzen da. Bateria sarritan karga eta deskarga daiteke, baina denborarekin gastatu egingo da. Hitz egiteko denbora eta deiak jasotzeko/egiteko denbora normalean baino laburragoak badira, erosi bateria berria. Erabili Nokiak onartutako bateriak soilik, eta kargatu bateriak Nokiak gailu honentzat onartutako kargagailuak erabiliz.

Deskonektatu kargagailua entxufetik eta telefonotik erabili behar ez baduzu. Bateria erabat kargatuta dagoenean, kendu kargagailutik, gehiegi kargatzeak iraupena murrizt baitezake. Guztiz kargatuta dagoen bateria erabiltzen ez bada, bateria deskargatu egiten da denbora jakin baten ondoren.

Bateria erabat deskargatuta badago, minutu batzuk pasatuko dira pantailan karga-adierazlea agertu arte edo deia egin ahal izan arte.

Erabili bateria diseinatu zuten helbururako bakarrik. Ez erabili inoiz kargagailua edo bateria hondatuta badaude.

Ez egin zirkuitulaburrik bateriari. Zirkuitulaburra gerta liteke objektu metaliko batek –txanpon bat, klip bat edo boligrafo bat– zuzenean konektatzen baditu bateriaren terminal positibo (+) eta negatibo (-). (Bateriaren banda metalikoak dira.) Hori gerta liteke, adibidez, patrikan edo poltsan beste bateria bat baduzu. Terminalen zirkuitulaburrak bateria edo horri konektaturiko objektua honda ditzake.

Bateria leku hotzetan edo beroetan uzten

baduzu, esate baterako, udan edo neguan itxita dagoen ibilgailuan, bateriaren ahalmena eta iraupena murriztu egingo dira. Saia zaitetz beti 15 °C eta 25 °C (15 °C eta 25 °C) artean izaten. Baliteke, bateria hotzegi edo beroegi badago, telefonoak denboraldi batean ongi ez funtzionatzea, baita erabat kargatuta badago ere. Izozte-puntuaren azpitik dauden tenperaturek bereziki mugatzen dute bateriaren errendimendua.

Ez bota bateriak sutara, balio ez dutenean, lehertu egin baitaitezke. Bestalde, bateriak lehertu egin daitezke, hondatuta badaude. Bete tokiko araudia, erabilitako bateriak botatzeko garaian. Mesedez, birziklatu ahal den guztietan. Ez bota bateriak etxeko zakarrontzira.

■ Nokia bateriak autentifikatzeko arauak

Zure segurtasunerako, erabili beti jatorrizko Nokia bateriak. Nokia bateria jatorrizkoa izan dadin, eros ezazu Nokiaren saltoki baimenduetan; bilatu Nokia Original Enhancements (Nokiaren jatorrizko ekipoak) logotipoa salgaietan eta begiratu etiketari, urrats hauei jarraiki:

Lau urratsak behar bezala egin arren, bateria jatorrizkoa den berme osorik ez dugu. Eskuratutako Nokia bateria benetakoa eta jatorrizkoa ez dela susmatzen baduzu, ez duzu erabili behar. Hurbilen duzun Nokiaren hornitzailearengana edo saltokira eramatea eta laguntza eskatzea gomendatzen dizugu. Nokiaren hornitzaile edo saltoki baimenduak egiaztatuko du bateria jatorrizkoa den. Ezin bada frogatu bateria jatorrizkoa dela, eraman berriro eskuratu duzun tokira.

Hologramaren egiazkotasuna

1. Ikus hologramaren etiketa: angelu batetik, elkartzen diren eskuen irudia ikusiko da (Nokiaren ikurra), eta, bestetik, Nokia Original Enhancements-en logotipoa (Nokiaren jatorrizko ekipamendua).



2. Okertu holograma logotipoaren ezkerrean, eskuinera, gora eta behera, eta 1, 2, 3 eta 4 puntuak ikusi behar dira alboetan.



3. Harraskatu etiketaren alde batean, eta 20 digituko kode bat azalduko da (adibidez, 12345678919876543210). Bira eman bateriari zenbakiak gora begira gera daitezten. 20 digituko kodea irakurtzeko, ikus, lehenbizi, goiko lerroko zenbakiak eta, gero, behekoak.



4. Egiaztatu 20 digituko kodearen baliotasuna, www.nokia.com/batterycheck Nokiaren web orriko jarraibideei jarraiki.



Testu-mezu bat sortzeko, idatzi 20 digituko kodea (adibidez, 12345678919876543210) eta bidali 444 7786 200276 zenbakira.

Operadore nazionalai eta nazioartekoei dagozkien karguak aplikatuko dira. Hala, kodea kautotu daitekeen edo ez adieraziko dizun mezu bat jaso beharko zenuke.

Zer gertatzen da bateria benetakoa ez bada?

Hologramaren etiketarekin ezin baduzu egiaztatu Nokia bateria benetakoa den, ez erabili, eta eraman hurbilen duzun Nokiaren hornitzaile baimenduarengana edo saltokira, laguntza eskatzeko. Arriskutsua izan daiteke fabrikatzaileak onartzen ez dituen bateriak erabiltzea, gailuaren errendimendua hondatu eta gailua eta ekipamendua honda dezakete. Halaber, gailuaren hainbat onarpen edo berme baliogabetu ditzake.

Nokiaren jatorrizko bateriei buruzko informazio gehiago behar baduzu, ikus www.nokia.com/battery.

Zainketa eta mantentze-lana

Telefono hau diseinu eta fabrikazio bikaineko produktua da, eta arduraz zaindu behar da. Iradokizun hauek lagunduko dizute zure bermearen estaldura babesten.

- Ez busti telefonoa. Euriak, hezetasunak eta likidoek zirkuitu elektronikoak oxida ditzaketen mineralak dituzte. Telefonoa bustitzen bada, kendu bateria eta itxaron telefonoa erabat lehortu arte bateria berria jartzeko.
- Ez erabili eta ez gorde telefonoa leku zikinetan edo hautsez betetakoetan. Pieza mugikorrek eta osagai elektronikoak hondatu egin litezke.
- Ez gorde telefonoa leku beroetan. Tenperatura altuek gailu elektronikoan iraupena gutxitu dezakete, bateria kalte dezakete eta zenbait plastiko deformatu edo desegin egin ditzakete.
- Ez gorde telefonoa leku hotzetan. Telefonoak ohiko tenperatura berreskuratzen duenean, hezetasuna sor daiteke barrualdean, eta horrek zirkuitu elektronikoaren plakak kalte ditzake.
- Ireki telefonoa beti gidaliburu honetako jarraibideen arabera.
- Ez utzi lurrera erortzen, ez kolperik eman eta ez mugitu zakarki telefonoa. Zakar erabiltzen baduzu, barne-zirkuituen plakak eta pieza mekaniko ahulena puskatu egin litezke.
- Ez erabili produktu kimiko kaltegarriak, disolbagarriak edo garbigarri sendorik telefonoa garbitzeko.
- Ez pintatu telefonoa. Pinturak pieza mugikorrek oztopa ditzake eta behar bezala funtzionatzea galaraz dezake.
- Erabili zapi leun, garbi eta lehor bat lenteak garbitzeko (adibidez, kamera, hurbiltasun-sentsorea eta argi-sentsorea).
- Erabili telefonoak berez daukan antena edo baimendutako ordeko antena soilik. Baimenik gabeko antenek, aldaketek eta erantsitako elementuek kalte eragin diezaiokete telefonoari eta irrati-aparatuei buruzko araudia urra dezakete.
- Ez erabili kargagailurik aire zabalean.
- Gorde nahi dituzun datuen (adibidez, kontaktuak edo agendako oharrak) segurtasun-kopia egin beti, gailua hornitzaile bati bidali baino lehen.

Gomendio horiek guztiak berdin-berdin aplikatzen zaizkie telefonoari, bateriari, kargagailuari eta gainerako osagarriei. Gailuren bat behar bezala ez badabil, eraman hurbilen duzun baimendutako banatzaileari.

Segurtasunari buruzko informazio gehiago

■ Ingurune operatiboa

Errespeta ezazu zu zauden tokian indarrean dagoen araudi berezia eta itzali telefonoa erabiltzea debekatuta dagoenean, interferentziak eragin ditzakeenean edo arriskutsua izan daitekeenean. Erabili telefonoa funtzionamenduko posizio normaletan soilik. Produktu honek irrati-maiztasunaren energiarekiko esposizioa arautzen duten arauak betetzen ditu, bai belarriaren ondoan, bai gorputzetik gutxienez 2,2 cm-ra (7/8 hazbete) edukitzez denean ere. Gailua zorro babesle batekin, gerriko pintza batekin edo euskarri batekin gorputzetik gertu erabiltzen baduzu, komeni da zuk metalik gainean ez izatea eta produktua gorputzetik lehen aipatutako distantziara izan behar duzu.

Mezuak edo datu-fitxategiak transmititzeko, gailu honek kalitateko sare-konexioa behar du. Kasu batzuetan, mezuen edo datu-fitxategien transmisioa atzeratu egin liteke konexio egokia erabilgarri egon arte. Ziurtatu transmisioa amaitu bitartean distantzietan buruzko jarraibideak betetzen dituzula.

Telefonoaren zenbait osagarri magnetikoak dira. Telefonoak metalezko materialak erakar ditzake. Ez jarri kreditu-txartelik, ez bitarteko magnetikoak ere telefonotik gertu, horietan gordetako informazioa ezaba baitaiteke.

■ Aparatu medikoak

Irrati-transmisioko ekipoek, telefono mugikorrek barne, interferentziak eragin ditzakete behar bezala babestuta ez dauden tresna medikoen funtzionamenduan. Kontsultatu mediku batekin edo aparatu

medikoaren fabrikatzailearekin, IM kanpo-seinaleen aurka behar bezala babestuta dauden jakiteko edo edozein zalantza argitzeko. Itzali telefonoa hala adierazten dizuten erietxeetako leku berezietan. Litekeena da ospitale eta erietxeetan IM kanpo-seinaleekiko sentikorrek diren ekipoak erabiltzea.

Taupada-markagailua

Taupada-markagailuen fabrikatzaileek telefono mugikorraren eta taupada-markagailuaren artean gutxienez 15,3 cm-ko (6 hazbeteko) distantzia izateko gomendatzen dute, taupada-markagailuarekin interferentziak sortzea galarazteko. Gomendio horiek ikerketa independenteen eta haririk gabeko gailuen ikerketa teknologikoen ondorioak dira. Taupada-markagailua duten pertsonak:

- Taupada-markagailutik 15,3 cm-ra (6 hazbete) baino gehiagora izan behar dute gailua beti.
- Telefonoa ez dute eraman behar bularraren parean dagoen sakelara.
- Taupada-markagailuaren aurkako aldeko belarrian erabili behar dute telefonoa, interferentzia-arriskua ahal bezainbeste murrizteko.
- Interferentziaren bat gertatzen ari dela susmatzen baduzu, itzali gailua eta urrundu.

Entzuteko gailuak

Zenbait telefono mugikor digitaletik interferentziak eragin ditzakete audiofono jakin batzuekin. Informazio gehiago lortzeko, jarri harremanetan zure zerbitzu-hornitzailearekin.

■ Ibilgailuak

Behar bezala instalatuta edo babestuta ez dauden motordun ibilgailuetako sistema elektronikoei eragin diezaiekete IM seinaleek (esate baterako, injekziozko sistema elektronikoa, ibilgailuen balaztak blokeatzea eragozten duen balazta-sistema elektronikoa –ABS–, abiadura kontrolatzeko sistema elektronikoa, airbag-sistemak). Informazio gehiago nahi izanez gero, egiaztatu zure autoaren edo zuk erantsitako ekipamenduaren alderdi horiek fabrikatzailearekin edo haren agente komertzialarekin.

Langile trebatuek soilik konpon dezakete telefonoa edo instala dezakete ibilgailu batean. Behar bezala instalatu edo konpondu ez bada, arriskutsua gerta daiteke eta telefonoari aplikatzen zaion bermea baliogabetu. Egiaztatu maiz zure ibilgailuko telefono mugikorraren ekipo osoa behar bezala muntatuta dagoela eta behar bezala dabilela. Ez biltegiratu eta garraiatu likido sukoirik, gasik eta material lehegarririk telefonoa eta haren piezak edo ekipamendua dauden leku berean. Airbaga duen ibilgailua baduzu, gogoratu indar handiz puzten dela. Ez jarri objekturik –ez instalaturiko ekipoa, eta ez telefono mugikorraren pieza eramangarriak– airbagaren gainean edo hori zabalduko den gunearen gainean. Telefonía mugikorreko ekipoa ibilgailuaren barruan behar bezala instalatuta ez badago eta airbaga zabaldu egiten bada, zauri larriak eragin ditzake.

Debekatuta dago hegazkinetan telefonoa erabiltzea. Itzali telefonoa hegazkinean sartu aurretik. Telefono mugikorrak hegazkinean erabiltzea arriskutsua izan daiteke hegazkinaren beraren funtzionamenduarentzat, eta telefono mugikorraren sarearen konexioa eten egin dezake; gainera, legez kontrakoa da.

■ Lehergaiak egon daitezkeen inguruak

Deskonektatu telefonoa leherketak gerta daitezkeen eremuetan, eta bete seinale eta argibide guztiak. Leherretako arriskua dagoen tokietan autoaren motorra itzaltzea gomendatzen dute normalean. Eremu horietan ezta edo suteak izan litezke txinparten ondorioz, eta horiek kalte pertsonalak eragin ditzakete, baita heriotza ere. Itzali telefonoa gasolina-zerbitzuguneetan (adibidez, zerbitzuguneetako hornigailuen ondoan).

Errespetatu erregai-deposituetan, biltegiratzeko eta banatzeko eremuetan, instalazio kimikoetan eta leherketa-eremuetan irrati-ekipoak erabiltzeko dauden murrizketak. Leherketak gerta daitezkeen gunek argi eta garbi adierazita daude sarritan, baina ez beti. Horietako batzuk hauek dira: itsasontzietako kubiartak; produktu kimikoak biltegiratu eta garraiatzeko instalazioak; petrolio-gas likidotua (adibidez, propanoa edo butanoa) erabiltzen duten ibilgailuak; eta airean partikula edo elementu kimikoak (adibidez, pikorra, hautsa edo metalezko partikulak) dauden eremuak.

■ Larrialdi-deiak



Garrantzitsua: telefono mugikorrak, hau barne, irrati-seinaleekin, haririk gabeko eta lurreko sareekin eta erabiltzaileak programatutako funtzioekin ibiltzen dira. Horregatik, ezin daiteke bermatu konexioek egoera guztietan funtzionatuko dutenik. Ez egon inoiz gailu mugikor baten baitan komunikazio garrantzitsuetarako (larrialdi

medikoetarako adibidez).

Larrialdi-deia egiteko:

1. Telefonoa piztuta ez badago, piztu. Egiaztatu seinale-intentsitatea egokia dela. Zenbait sarek telefonoan baliozko SIM txartel bat jartzeko eska dezakete.
2. Sakatu deiak amaitzeko tekla behar adina aldiz, pantaila ezabatu eta telefonoa deitzeko prest jarri arte.
3. Markatu tokiko larrialdi-zenbakia. Larrialdi-zenbakiak aldatu egin daitezke herri batetik bestera.
4. Sakatu deitzeko tekla.

Zenbait funtzio aktibatuta badaude, agian desaktibatu egin beharko dituzu larrialdi-dei bat egin ahal izateko. Informazio gehiago nahi izanez gero, kontsultatu gidaliburu hau edo galdetu zure zerbitzu-hornitzaileari.

Larrialdi-dei bat egitean, eman beharrezkoa den informazio guztia ahalik eta zehatzen. Litekeena da zure telefono mugikorra izatea istripuaren lekuko komunikazio-bitarteko bakarra. Ez eten deia horretarako baimena ematen dizuten arte.

■ ABSORTZIO ESPEZIFIKOAREN TASAREN ZIURTAGIRIA (SAR)

IRRATI-MAIZTASUNAREN ERAGINPEAN EGOTEARI BURUZKO ARAUAK BETETZEN DITU GAILU MUGIKOR HONEK.

Zure telefono mugikorra irrati-transmisorea eta irrati-hargailua da. Nazioarteko arauak gomendaturiko irrati-maiztasunaren energiarako esposizio-mugak ez gainditzeko diseinatuta dago. Zuzentarau horiek

ICNIRP zientzia-erakunde independenteak sortu ditu eta pertsona ororen –adina eta osasun-egoera gorabehera– segurtasuna bermatzeko diseinatutako babes-tarteak dituzte.

Telefono mugikorretarako esposizio estandarreko indizea Absortzio Espezifikoaren Tasa edo SAR izeneko unitatearekin neurtzen da. ICNIRP zuzentarauetan ezarritako muga 2,0 watt/kilogramo (W/kg) da batez beste, giza ehunaren hamar gramoko. SAR probak funtzionamendu estandarreko posizioetan egiten dira, eta telefonoak berriz potentzia-maila ziurtatu handienera transmititzen du probaturiko frekuentzia-banda guzietan. Martxan dagoen gailu batean SAR unitatearen benetako maila gehienezko baliotik beherakoa izan daiteke; izan ere, gailua diseinatuta dago sarearekin konektatzeko behar adina indar izateko bakarrik. Zenbateko hori aldatu egin daiteke hainbat faktoreren arabera, adibidez, sarearen oinarrizko estazio batekiko hurbiltasuna. ICNIRP arauen arabera, hau da gailua belarrian erabiltzeko SAR unitatearen baliorik handiena: 0,79 W/kg.

Gailuarentzat beste osagarri eta ekipamenduak erabiltzen badira, beste SAR balio batzuk izan daitezke. Absortzio espezifikoaren tasaren balioak (SAR) estatu bakoitzeko proba-eskakizunen eta informazioaren eta sarearen bandaren araberakoak dira. SARi buruzko informazio gehiago lortzeko, ikus produktuari buruzko informazioa helbide honetan: www.nokia.com.